

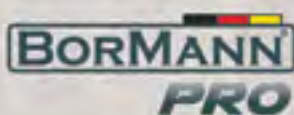

2024

GENERAL CATALOGUE





40 YEARS
THE TOOL EXPERT



2024 GENERAL CATALOGUE



1984

Establishment of the company
 Ίδρυση της εταιρίας
 Costituzione della società
 Създаване на компания

270

Employees & partners
 Εργαζόμενοι & συνεργάτες
 Dipendenti e partner
 Служители и партньори

26

Countries of activity
 Χώρες δραστηριότητας
 Paesi di attività
 Страни на дейност



Spare part articles
 Κωδικοί ανταλλακτικών
 Codici delle parti
 Кодове на части

22.000

Container per year
 Container ετησίως
 Contenitore all'anno
 Контейнер на година

1.000

Full automation
 Πλήρης αυτοματοποίηση
 Automazione completa
 Пълна автоматизация

WMS

Pallet tra
 Ιχνηλασιμότητα
 Tracciabilità
 Проследимост

SS

3.500

Partner stores

Συνεργαζόμενα καταστήματα

Negozi partner

Партньорски магазини

20.000sq.m

Storage spaces

Αποθηκευτικών χώρων

Magazzinaggio spazi

Съхранение пространства

5.000

Products

Προϊοντα

Prodotti

Продукти

04

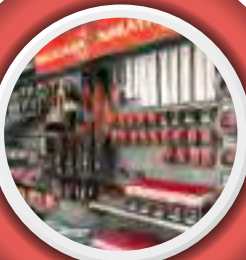

06



05



12



11



13



Accessibility
Παλέτας
à dei pallet
ст на палети

Online ordering platform
Online πλατφόρμα παραγγελιών
Piattaforma di ordinazione online
Платформа за онлайн поръчки

Showroom space
Εκθεσιακός χώρος
Esibizionista spazio
Εκхибиционист
пространство

TUV NORD GERMANY certification
Πιστοποίηση TUV NORD GERMANY
Certificazione TUV NORD GERMANIA
Сертификация TUV NORD ГЕРМАНИЯ

SCC

B2B

600sq.m

**ISO 9001:
2015**

NIKOLAOU TOOLS

The tools specialist since

1984



20.000sq.m



 **NIKOLAOU TOOLS**

 **BORMANN PRO**  **NAKAYAMA PRO**

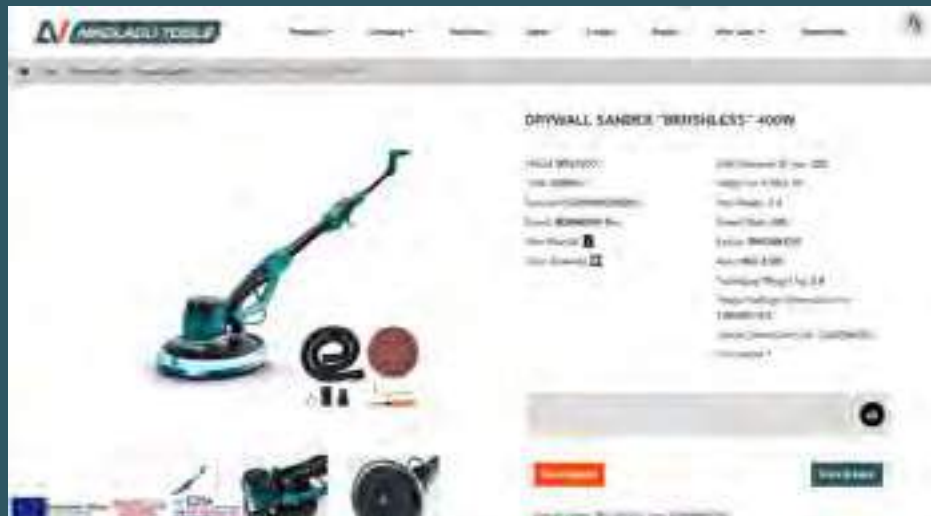

B2B platform for orders, photos videos, specs, spare parts drawings user manuals, financial info

Headquarters



nikolaoutools.com







WATCH THE VIDEO
DEITE TO BINTEO
GUARDA IL VIDEO
ГЛЕДАЙТЕ ВИДЕОТО



NIKOLAOU TOOLS

BORMANN PRO

NAKAYAMA PRO

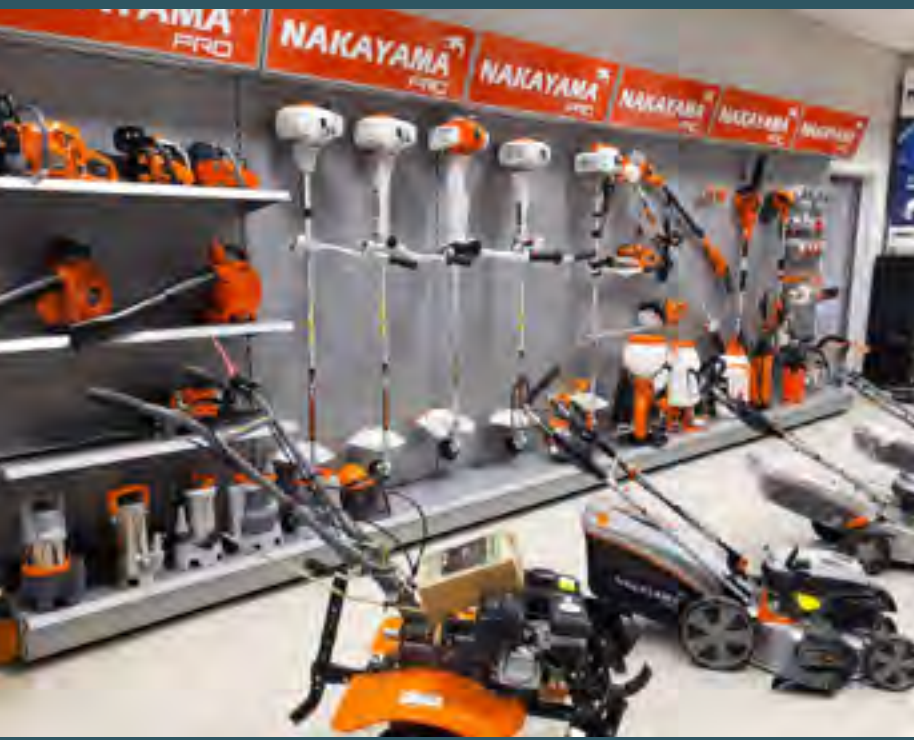

Contents Περιεχόμενα Contenuti Съдържание



CORDLESS TOOLS
ΕΡΓΑΛΕΙΑ ΜΠΑΤΑΡΙΑΣ
ELETTROUTENSILI SENZA FILI
ΑΚΥΜΟΥΛΑΤΟΡΝΗ ΜΑШИНИ
Page 18



POWER TOOLS
ΗΛΕΚΤΡΙΚΑ ΕΡΓΑΛΕΙΑ
ELETTROUTENSILI
ΕΛΕΚΤΡΙЧЕСКИ ΜΑШИНИ
Page 42



MEASURING DEVICES
ΟΡΓΑΝΑ ΜΕΤΡΗΣΗΣ
DISPOSITIVI DI MISURA
ИЗМЕРИТЕЛНИ УРЕДИ
Page 70



BENCH TOOLS
ΕΡΓΑΛΕΙΑ ΠΑΓΚΟΥ
UTENSILI DA BANCO
НАСТОЛНИ ΜΑШИНИ
Page 75



CONSTRUCTION
ΟΙΚΟΔΟΜΙΚΑ
COSTRUZIONE
СТРОИТЕЛНИ
Page 84



WASHERS-VACUUM CLEANERS
ΠΛΥΣΤΙΚΑ - ΣΚΟΥΠΕΣ
LAVATRICI ASPIRAPOLVERI
ПРОМИВНИ ΜΑШИНИ - ΒΑΚΟΥΜ
Page 105



INVERTER
INVERTER
INVERTER
ИΝΒΕΡТОРИ
Page 113



CHARGERS
ΦΟΡΤΙΣΤΕΣ
CARICATORI
ЧАРДЖЕРИ
Page 117



AIR TOOLS
ΕΡΓΑΛΕΙΑ ΑΕΡΟΣ
UTENSILI AD ARIA
ВЪЗДУШНИ ΜΑШИНИ
Page 122



GENERATORS
ΓΕΝΗΗΤΡΙΕΣ
GENERATORI
ΓΕΝΕΡΑΤΟРИ
Page 126



GASOLINE PUMPS
ΑΝΤΛΙΕΣ ΒΕΝΖΙΝΗΣ
POMPE A BENZINA
БЕНЗИНОВИ ПОМПИ
Page 130



WORKSHOP
ΣΥΝΕΡΓΕΙΟ
OFFICINA
РАБОТИЛНИЦА
Page 134



CAR
ΑΥΤΟΚΙΝΗΤΟ
AUTO
АВТОМОБИЛ
Page 144



LADDERS
ΣΚΑΛΕΣ
SCALE
СТЪЛБИ
Page 151



WAGON CARTS
ΚΑΡΟΤΣΙΑ
CARRELLI
КАРОЧИ
Page 158



CORDLESS TOOLS
ΕΡΓΑΛΕΙΑ ΜΠΑΤΑΡΙΑΣ
ELETTROUTENSILI SENZA FILI
ΑΚΥΜΟΥΛΑΤΟΡΝΗ ΜΑШИНИ
Page 168



POWER TOOLS
ΗΛΕΚΤΡΙΚΑ ΕΡΓΑΛΕΙΑ
ELETTROUTENSILI
ΕΛΕΚΤΡΙЧЕСКИ ΜΑШИНИ
Page 176



INVERTER
INVERTER
INVERTER
ИΝΒΕΡТОРИ
Page 192



WASHERS
ΠΛΥΣΤΙΚΑ
LAVATRICI
ВОДОСТРУЙКИ
Page 198



BENCH TOOLS
ΕΡΓΑΛΕΙΑ ΠΑΓΚΟΥ
UTENSILI DA BANCO
НАСТОЛНИ ΜΑШИНИ
Page 200



AIR TOOLS
ΕΡΓΑΛΕΙΑ ΑΕΡΟΣ
UTENSILI AD ARIA
ВЪЗДУШНИ ΜΑШИНИ
Page 202



TOOL KITS
ΚΑΣΕΤΙΝΕΣ ΕΡΓΑΛΕΙΩΝ
CASSETTE PER UTENSILI
КОМПЛЕΚΤИ
Page 211



CORDLESS TOOLS
ΕΡΓΑΛΕΙΑ ΜΠΑΤΑΡΙΑΣ
ELETTROUTENSILI SENZAFILI
БЕЗЖИЧНИ ΜΑШИНИ
Page 216



CHAINSAWS
ΑΛΥΣΟΠΡΙΟΝΑ
SIEVI DA CATENA
ВЕРИЖНИ НΟЖИЦИ
Page 226



BRUSH CUTTERS
ΘΑΜΝΟΚΟΠΤΙΚΑ
TAGLIA SPAZZOLE
КОСАЧКИ
Page 234



SHREDDERS
ΘΡΥΜΜΑΤΙΣΤΕΣ
TRITURATORI
ШРЕЙДЪРИ
Page 242



LAWNMOWERS
ΧΛΟΟΚΟΠΤΙΚΕΣ
TOSAERVI
САМОХОДНИ КОСАЧКИ
Page 244



TILLERS
ΣΚΑΠΤΙΚΑ
FRESATORI
ΜΟΤΟΦΡΕΖΙ
Page 252



SPRAYERS
ΨΕΚΑΣΜΟΣ
SPRUZZATRICI
ПРЪСКАЧКИ
Page 260



PUMPS
ΑΝΤΛΙΕΣ
POMPE
ΠΟΜΠΙ
Page 268



GENERATORS
ΓΕΝΗΤΡΙΕΣ
GENERATORI
ΓΕΝΕΡΑΤΟΡΙ
Page 278



OUTBOARD ENGINES
ΕΞΩΛΕΜΒΙΕΣ
MOTORI FUORIBORDO
ИЗВЪНБОРДОВИ
Page 286



BBQ GRILLS
ΨΗΣΤΑΡΙΕΣ
GRIGLIE PER BARBECUE
ΒΑΡΒΕΚΙΟΤΑ
Page 290



HOT PLATES
ΕΣΤΙΕΣ
PIASTRE CALDE
ГОРЕЩИ ПЛОЧИ
Page 304



VACUUM CLEANERS
ΣΚΟΥΠΕΣ
ASPIRAPOLVERE
ΠΡΑΧΟΣΜΥΚΑЧКИ
Page 310



AIR FANS
VENTILATORI
ΑΝΕΜΙΣΤΗΡΕΣ
ΒΕΝΤΙΛΑΤΟΡΙ
Page 314



HEATERS
ΘΕΡΜΑΝΤΙΚΑ
RISCALDATORI
ΟΤΟΠΛΙΤΕΛΙ
Page 318



GARDEN FURNITURE
ΕΠΙΠΛΑ ΚΗΠΟΥ
MOBILI DA GIARDINO
ΓΡΑΔΙΝΣΚИ ΜΕΒΕΛИ
Page 320



DESK CHAIRS
ΚΑΡΕΚΛΕΣ ΓΡΑΦΕΙΟΥ
SEDIE TA TAVOLO
РАБОТНИ СТОЛОВЕ
Page 332



DRILLS
ΤΡΥΠΑΝΙΑ
TRAPANI
СВРЕДЛА
Page 336



CHISELS
ΚΑΛΕΜΙΑ
CISELLI
ШИЛА
Page 343



CUTTERS
ΚΟΠΤΙΚΑ
TAGLIERINI
ΣΕΚΑЧИ
Page 362



DIAMOND DISCS
ΔΙΑΜΑΝΤΟΔΙΣΚΟΙ
DISCHI DIAMANTATI
ДИСКОВЕ
Page 374



CUTTING DISCS
ΔΙΣΚΟΙ ΚΟΠΗΣ
DISCHI DA TAGLIO
ДИСКОВЕ ЗА РЯЗАНЕ
Page 380



BRUSHES
ΒΟΥΡΤΣΕΣ
SPAZZOLE
ЧЕТКИ
Page 386



BITS
ΜΥΤΕΣ
MORSETTI
ΗΑΚΡΑЙНИЦИ
Page 390



MIXERS
ΑΝΑΔΕΥΤΗΡΕΣ
MESTIERI
ΜΙΚΣΕΡΙ
Page 400



WELDING ACCESSORIES
ΑΞΕΣΟΥΑΡ ΣΥΓΚΟΛΛΗΣΗΣ
ACCESSORI PER LA SALDATURA
ЗАВАРЪЧНИ ΑΚΕΣΟΑΡΙ
Page 406

Contents Περιεχόμενα Contenuti Съдържание



TOOL BOXES
ΕΡΓΑΛΕΙΟΘΗΚΕΣ
CASSETE DEGLI ATREZZI
КУТИИ ЗА ИНСТРУМЕНТИ
Page 420



SCREWDRIVERS
ΚΑΤΣΑΒΙΔΙΑ
CACCIAVITI
ОТВЕРТКИ
Page 432



WRENCHES
ΚΛΕΙΔΙΑ
CHIAVI INGLESИ
КЛЮЧОВЕ
Page 438



PLIERS
ΠΕΝΣΟΕΙΔΗ
PINZE
КЛЕЩИ
Page 451



SHAVETTES-POCKET KNIVES
ΦΑΛΤΣΕΤΕΣ - ΣΟΥΓΙΑΔΕΣ
SHAVETTE-COLTELLI DATASCA
ΦΑΛЦЕТИ ДЖОБНИ НОЖОВЕ
Page 461



MEASURING DEVICES
ΜΕΤΡΑ
DISPOSITIVI DI MISURA
ΜΕΡΚИ
Page 468



HAMMERS
ΣΦΥΡΙΑ
MARTELLI
ЧУКОВЕ
Page 472



SAWS
ΠΡΙΟΝΙΑ
SEGHE
ТРИОНИ
Page 474



SPIRIT LEVELS
ΑΛΦΑΔΙΑ
LIVELLI DI SPIRITO
НИВЕЛРИ
Page 477



RUNS
ΛΙΜΕΣ
CORSE
ПИЛИ
Page 482



CAULKING GUNS
ΠΙΣΤΟΛΙΑ ΣΙΛΙΚΟΝΗΣ
PISTOLE PER CALAFATAGGIO
ΠΙΣΤΟΛΕΤИ ЗА СИЛИЦИЙ
Page 488



BROOMS
ΣΚΟΥΠΕΣ
SCOPE
ΜΕΤΛИ
Page 498



PAINT TOOLS
ΕΡΓΑΛΕΙΑ ΒΑΦΗΣ
STRUMENTI DI DISEGNO
ИНСТРУМЕНТИ ЗА
БОЯДИСВАНЕ
Page 504



TROWELS
ΣΠΑΤΟΥΛΕΣ
CAZZUOLE
ШПАТУЛИ
Page 512



WHEELS
ΡΟΔΕΣ
RUOTE
КОЛЕЛА
Page 522



TAPES
ΤΑΙΝΙΕΣ
NASTRI
ЛЕНТИ
Page 526



TIES
ΔΕΜΑΤΙΚΑ
CRAVATTE
ВРЪЗКИ
Page 530



NETS
ΠΛΕΓΜΑΤΑ
RETI
МРЕЖИ
Page 534



PADLOCKS
ΛΟΥΚΕΤΑ
LUCCHETI
КАТИНАРИ
Page 536



MAIL BOXES
ΓΡΑΜΜΑΤΟΚΙΒΩΤΙΑ
CASSETE POSTALI
ПОЩЕНСКИ КУТИИ
Page 543



SAFE BOXES
ΧΡΗΜΑΤΟΚΙΒΩΤΙΑ
CASSETE DI SICUREZZA
СЕЙФОВЕ
Page 544



ATTIRE
ΡΟΥΧΙΣΜΟΣ
ABBIGLIAMENTO
ОБЛЕКЛА
Page 548



SHOES
ΠΑΠΟΥΤΣΙΑ
SCARPE
ОБУВКИ
Page 555



GLOVES
ΓΑΝΤΙΑ
GUANTI
РЪΚΑΒИЦИ
Page 562



MASKS
ΜΑΣΚΕΣ
MASCHERE
МАСКИ
Page 572



ROAD SIGNS
ΟΔΙΚΗ ΣΗΜΑΝΣΗ
SEGNALETICA STRADALE
ΠЪТНИ ЗНАЦИ
Page 575



CHAINS - BAR-OILS
ΑΛΥΣΙΔΕΣ - ΛΑΜΕΣ - ΛΑΔΙΑ
CATENE - OLI DA BARRA
ВЕРИГИ - БАР-МАСЛА
Page 580



BRUSHCUTTER ACCESSORIES
ΑΝΑΛΩΣΙΜΑ ΘΑΜΝΟΚΟΠΤΙΚΩΝ
FORNITURE PER DECESPUGLIATORI
ΚΟΝΣУМАТИΒИ ЗА КОСАЧКИ
Page 594



AXES
ΤΣΕΚΟΥΡΙΑ
ASSI
БРАДВИ
Page 602



HEDGE TRIMMERS
ΦΑΛΙΔΙΑ
TAGLIASIERI
НОЖИЦИ
Page 604



SAWS
ΠΡΙΟΝΙΑ
SEGHE
ТРИОНИ
Page 608



HOE HEADS
ΣΚΑΛΙΣΤΗΡΙΑ
TESTE DI ZAPPA
ΜΟΤΙΚΙ
Page 616



IRRIGATION TOOLS
ΕΡΓΑΛΕΙΑ ΠΟΤΙΣΜΑΤΟΣ
STRUMENTI PER IRRIGAZIONE
ИНСТРУМЕНТИ ЗА ПОЛИВАНЕ
Page 628



TV WALL MOUNTS
ΒΑΣΕΙΣ ΤΗΛΕΟΡΑΣΗΣ
SUPPORTI PER TV A PARETE
СУРСТОЙКИ ЗА ТЕЛЕВИЗОРИ
Page 646



WARDROBES
ΝΤΟΥΛΑΠΕΣ - ΡΑΦΙΕΡΕΣ
ARMADI - SCAFFALI
ГАРДЕРОБИ
Page 650



SCALES
ΖΥΓΑΡΙΕΣ
BILANCE
ΒΕΖΗΝ
Page 656



LED
LED
LED
LED
Page 660



LIGHT BULBS
ΛΑΜΠΕΣ
LAMPADINE
ЛАМПИ
Page 676



FAUCET
ΜΠΑΤΑΡΙΕΣ
ВАТТЕРИЕ
БАТЕРИИ
Page 684



BATHROOM ACCESSORIES
ΑΞΕΣΟΥΑΡ ΜΠΑΝΙΟΥ
ACCESSORI PER IL BAGNO
ΑΚΕΣΟΑΡΙ ЗА БАНЯ
Page 696



BIBCOCKS
ΚΑΝΟΥΛΕΣ
VIBIONI
КАНЮЛИ
Page 709



SANITARY WARES ARTICOLI
ΚΑΛΥΜΜΑ ΛΕΚΑΝΗΣ
IGIENICI
ΤΟΑΛΕΤΗΝΗ ΚΟΡΙЦИ
Page 712



ELECTRIC WATER HEATERS
ΤΑΧΥΘΕΡΜΟΣΙΦΩΝΕΣ
SCALDABAGNO ELETTRICO
БΟΥΛΕРИ
Page 715



ADVERTISING
ΔΙΑΦΗΜΙΣΤΙΚΑ
PUBBLICITÀ
РЕΚΛΑΜΗ
Page 716

5000 PRODUCTS
5000 ΠΡΟΪΟΝΤΑ
5000 PRODOTTI
5000 ПРОДУКТИ





BATTERY TOOLS
ΕΡΓΑΛΕΙΑ ΜΠΑΤΑΡΙΑΣ
UTENSILI A BATTERIA
ИНСТРУМЕНТИ
ЗА БАТЕРИИ

BORMANN PRO
MAKES YOUR WORK EASIER
ΤΕΧΝΟΛΟΓΙΑ ΠΟΥ ΣΟΥ ΛΥΝΕΙ ΤΑ ΧΕΡΙΑ
RENDE IL TUO LAVORO PIÙ FACILE
ПРАВИ РАБОТАТА ПО-ЛЕСНА

PRO 20V
ONE FOR ALL

Electric Brake For Accuracy
 Ηλεκτρικό Φρένο Για Ακριβές Βίδωμα
 Freno elettrico per la precisione
 Електрическа спирачка за точност

Built In LED for Illuminating
 the Working Area
 Ενσωματωμένο LED για Φωτισμό της
 Περιοχής Εργασίας
 LED incorporato per illuminare
 l'area di lavoro
 Вграден LED за осветяване
 работната зона



Magnetic Strip on Drill Body
 Μαγνητική στήριξη μύτες επάνω στο σώμα
 Banda magnetica sul corpo del trapano
 Магнитна лента върху тялото на сверлото

Two 4.0Ah Batteries and a 3.5A Quick Charger
 in Practical Suitcase are included
 Εσωκλείονται Δύο Μπαταρίες 4Ah
 και Ταχυφορτιστής 3.5A σε Πρακτική Βαλίτσα
 Due batterie da 4.0Ah e un caricatore rapido da 3.5A
 in una valigia sono inclusi
 Две 4.0Ah батерии и 3.5A бързо зарядно
 устройство в Практичен куфар са включени



Brushless motor, with two-speed option for longer
 working life as well as better battery performance &
 maximum torque

Τα νέα μοτέρ BRUSHLESS PRO περιέχουν ανώτερης ποιότητας
 μαγνήτες και περιέλιξη χαλκού για επίτευξη μεγαλύτερης
 ροπής, ισχύος και διάρκειας ζωής.
 Motore senza spazzole, con opzione a due velocità per
 una vita lavorativa più lunga e una migliore prestazione
 della batteria e una coppia massima
 Безщетков мотор, с опция за две скорости за по-
 дълъг експлоатационен живот, както и по-добра
 производителност на батерията & максимален въртящ
 момент

LED Battery Indicator on Battery Pack
 LED με Ένδειξη Κατάστασης Φόρτισης
 Indicatore di batteria a LED sul pacco batteria
 LED индикатор за батерията

3 gearshifts
 3 ταχύτητες
 3 cambi di marcia
 3 скорости

Brushless motor for a longer
 working life as well as better
 battery performance &
 maximum torque

Τα νέα μοτέρ BRUSHLESS PRO
 περιέχουν ανώτερης ποιότητας
 μαγνήτες και περιέλιξη χαλκού
 για επίτευξη μεγαλύτερης ρο-
 πής, ισχύος και διάρκειας ζωής.

Motore senza spazzole per
 una durata più lunga e una
 migliore prestazione della batteria
 e una coppia massima

Новите BRUSHLESS PRO
 двигатели съдържат
 висококачествени магнити и
 медна намотка за постигане
 на по-голям въртящ момент,
 мощност и живот.

ADVANCED TECHNOLOGY BATTERY PRO-CONTROL XL
ΕΞΕΛΙΓΜΕΝΗ ΤΕΧΝΟΛΟΓΙΑ ΜΠΑΤΑΡΙΑΣ PRO-CONTROL
TECNOLOGIA AVANZATA BATTERIA PRO-CONTROL XL
НАПРЕДНАЛА ΤΕΧΝΟΛΟΓΙΑ PRO-CONTROL XL БАТЕРИЯ

• Built-in temperature control technology which cools
 the battery properly at high ambient temperatures
 and allows you to work even in temperatures down
 to -18°C.
 • Η Ενσωματωμένη τεχνολογία ελέγχου θερμοκρασίας
 ψύχει σωστά την μπαταρία σε υψηλές θερμοκρασίες
 περιβάλλοντος και σας επιτρέπει να εργάζεστε ακόμα
 και σε συνθήκες έως -18°C.

• Tecnologia di controllo della temperatura incorporata
 che raffredda adeguatamente la batteria ad alte
 temperature ambientali e permette di lavorare anche
 con temperature fino a -18°C.
 • Вградена технология за контрол на температурата,
 която охлажда батерията правилно при високи
 температури на околната среда и ви позволява да
 работите дори при температури до -18°C.

• Maintains constant battery communication
 with the tool and the charger avoiding it
 overloading and achieving undiminished
 intensity in the most difficult conditions
 • Διατηρεί συνεχή επικοινωνία της μπαταρίας
 με το εργαλείο και τον φορτιστή αποφεύγοντας
 την υπερφόρτωση και επιτυγχάνοντας
 αμείωτη ένταση και στις πιο δύσκολες συν-
 θήκες.

• Непрекъснат
 микроконтрол на
 всички компоненти
 на батерията, който
 осигурява максимален
 експлоатационен
 живот и оптимална
 производителност.

• Mantiene una comunicazione continua tra la batteria, lo
 strumento e il caricabatterie, evitando il sovraccarico e ottenendo
 un'intensità inalterata anche nelle condizioni più difficili.



• Continuous micro-control of all battery components
 that ensures maximum service life and optimal
 performance.
 • Συνεχής микро-έλεγχος όλων των στοιχείων της μπα-
 ταρίας που εξασφαλίζει μέγιστη διάρκεια ζωής και ιδα-
 νική απόδοση.
 • Microcontrollo continuo di tutti i componenti
 della batteria che garantisce la massima durata
 e prestazioni ottimali.
 • Непрекъснат микроконтрол на всички елементи
 на батерията, който осигурява максимален живот и
 идеална производителност.

• Smart Battery Indicator
 • Έξυπνη ένδειξη πληρότητας
 • Indicatore di batteria intelligente
 • Интелигентен индикатор за батерията

35 PROFESSIONAL TOOLS ARE COMPATIBLE WITH THE SAME BATTERY!
35 ΔΙΑΦΟΡΕΤΙΚΑ ΕΡΓΑΛΕΙΑ ΛΕΙΤΟΥΡΓΟΥΝ ΜΕ ΤΗΝ ΙΔΙΑ ΜΠΑΤΑΡΙΑ!
35 ELETTROUTENSILI PROFESSIONALI SONO COMPATIBILI CON LA STESSA BATTERIA!
35 ПРОФЕСИОНАЛНИ МАШИНИ СА СЪВМЕСТИМИ С ЕДНА И СЪЩА БАТЕРИЯ!



NEW

- Included: BMC case
- Περιλαμβάνει: Πλαστική Βαλίτσα
- Incluso: Valigia Plastica
- В комплекта: Нуфарче Пластмаса



SOLO

COMPACT CORDLESS IMPACT DRILL 20V
ΔΡΑΠΑΝΟΚΑΤΣΑΒΙΔΟ ΚΡΟΥΣΤΙΚΟ COMPACT 20V
TRAPANO A PERCUSSIONE COMPATTO 20V
ΚΟΜΠΑΚΤΗ УΔΑΡΝΗ ΒΟΡΜΑШИΝΑ 20V

MODEL	ΜΟΝΤΕΛΟ	MODELLO	ΜΟΔΕΛ	BVP5143
Code	Κωδικός	Codice	Κод	070443
Voltage	Τάση	Tendenza	Тенденция	20V Li-Ion
No-load speed	Ταχύτητα χωρίς φορτίο	Nessuna velocità di carico	Скорост без товар	0-400/0-1400rpm
Impact rate	Κρούσεις	Si blocca	Сривове	0-6000/021000bpm
Metal chuck	Μεταλλικό τσοκ	Strozzatore in metallo	Μεταλεν дросел	10mm
Torque settings	Θέσεις ροπής	Posizioni di coppia	Позиции на въртящия момент	21
Max torque	Μέγιστη ροπή	Coppia massima	Μακσимальен въртящ момент	40Nm
Speed Setting	Ταχύτητες	Velocità	Скорости	2
Function settings	Λειτουργίες	Operazioni	Операции	3
Packing	Συσκευασία	Imballaggio	Опаковане	-

ULTRA
COMPACT

PRO 20V
ONE FOR ALL



UNIQUE PRODUCT
ΜΟΝΑΔΙΚΟ ΠΡΟΪΟΝ
PRODOTTU UNICO
УНИКАЛЕН ПРОДУКТ

- Built-in LED
- Brushless Motor
- In a Suitcase with 2x2.0Ah Li-On Battery & Charger
- Includes Case with 6 x 25mm bits, 6 drills and an adapter
- Σε βαλίτσα με 2 Μπαταρίες Li-Ion 2.0Ah και φορτιστή 2.4A
- Περιλαμβάνει Θήκη με 6 x 25mm μύτες, 6 τρυπάνια και έναν αντάπτορα
- Κινητήρας Χωρίς Καρβουνάκια
- Ενσωματωμένο LED
- LED integrato
- Motore senza spazzole
- In una valigia con 2x2.0Ah Li-On Batteria & Caricatore
- 6 x 25mm bits, 6 punte ed uno adattatore inclusi.
- В куфар с 2 литиево-йонни батерии 2.0Ah и зарядно устройство 2.4A
- Включва калъф с 6 x 25mm пици, 6 свредла и адаптер
- Двигател без дървени въглища
- Вграден LED

2x2.0Ah



CORDLESS HAMMER DRILL 20V
ΔΡΑΠΑΝΟΚΑΤΣΑΒΙΔΟ ΚΡΟΥΣΤΙΚΟ 20V
MARTELLU PERFORATORE SENZA FILI
ΑΚΟΥΜΑΤΟΡΝΗ ΒΟΡΜΑШИΝΑ 20V

MODEL	ΜΟΝΤΕΛΟ	MODELLO	ΜΟΔΕΛ	BVP5140
Code	Κωδικός	Codice	Κод	035145
Torque	Μέγιστη Ροπή	Coppia	Въртящ момент	65Nm
Torque Settings	Ρύθμιση Ροπής	Regolazioni della coppia	Настройки на въртящия момент	24
No Load Speed (1st gear / 2nd gear)	Κρούσεις	Giri a vuoto al minuto	Обороти	0-7500bpm / 0-30000bpm
Gears	Ταχύτητες	Velocità meccaniche	Скорости	2
Packing	Συσκευασία	Imballaggio	Опаковане	4



PRO 20V
ONE FOR ALL

SCAN HERE
TO SEE IT WORK



- In a Suitcase with 1,5Ah Li-On Battery & Charger
- Built-in LED

- Σε Βαλίτσα με μπαταρία Li - Ion 1,5Ah και φορτιστή
- Ενσωματωμένο LED

- In una valigia con 1,5Ah Li-On Batterie a caricatore
- LED integrato

- В куфар с батерия Li - Ion 1,5Ah и зарядно устройство
- Вграден LED



SCAN HERE
TO SEE IT WORK



1x1.5Ah

**CORDLESS DRILL 20V
ΔΡΑΠΑΝΟΚΑΤΣΑΒΙΔΟ 20V
TRAPANO SENZA FILI 20V
ΑΚΟΥΜΑΤΟΡΝΗ ΒΟΡΜΑШИΝΑ 20V**

MODEL	ΜΟΝΤΕΛΟ	MODELLO	ΜΟΔΕΛ	BVP3000
Code	Κωδικός	Codice	Κод	027683
Torque	Μέγιστη Ροπή	Coppia	Въртящ момент	35Nm
Torque Settings	Ρυθμίσεις Ροπής	Regolazioni della coppia	Настройки на въртящия момент	25+1
No Load Speed (1st gear / 2nd gear)	Στροφές	2 velocità meccaniche	Обороти	0-400rpm / 0-1400rpm
Packing	Συσκευασία	Imballaggio	Опакование	5

- Built-in LED
- Electric Engine Brake For Precise Screwing
- Battery & Charger are not included

- Ενσωματωμένο LED
- Ηλεκτρικό Φρένο Κινητήρα Για Ακριβές Βίδωμα
- Δεν περιλαμβάνει φορτιστή και μπαταρία

- LED integrato
- Freno motore elettrico per un avvitarmento preciso
- Batteria & Caricatore non inclusi

- Вграден LED
- Електрическа моторна спирачка за прецизно завинтване • Без зарядно устройство и батерия

SOLO

**CORDLESS HAMMER DRILL 20V
ΔΡΑΠΑΝΟ ΚΡΟΥΣΤΙΚΟ 20V
MARTELLI PERFORATORE SENZA FILI 20V
ΑΚΟΥΜΑΤΟΡΝΗ ΒΟΡΜΑШИΝΑ 20V**



**IMPACT
ΚΡΟΥΣΤΙΚΟ
PERCUSSIONE
ΠΕΡΚΥΣΙΗ**

SCAN HERE
TO SEE IT WORK



MODEL	ΜΟΝΤΕΛΟ	MODELLO	ΜΟΔΕΛ	BVP3100
Code	Κωδικός	Codice	Κод	027591
Impact Rate	Στροφές	Frequenza dei colpi	Обороти	0-440rpm / 0-1650rpm
No Load Speed (1st gear / 2nd gear)	Κρούσεις	Numero di giri a vuoto (2 velocità meccaniche)	Удари	0-7040bpm / 0-26400bpm
Torque	Μέγιστη Ροπή	Coppia	Въртящ момент	50Nm
Torque Settings	Ρύθμιση Ροπής	Regolazioni della coppia	Настройки на въртящия момент	20+1
Chuck Diameter	Διάμετρος Τοοκ	Diametro del mandrino	Диаметър на шпиндела	Ø2-13mm
Weight	Βάρος	Peso	Тегло	1.3kg
Packing	Συσκευασία	Imballaggio	Опакование	4

NEW

UNIQUE PRODUCT
ΜΟΝΑΔΙΚΟ ΠΡΟΪΟΝ
PRODOTTO UNICO
УНИКАЛЕН ПРОДУКТ

BRUSHLESS

SOLO

COMPACT CORDLESS IMPACT SCREWDRIVER 20V
ΠΑΛΜΙΚΟ ΚΑΤΣΑΒΙΔΙ COMPACT ΜΠΑΤΑΡΙΑΣ 20V
AVVITATORE COMPATTO A IMPULSI BATTERIA 20V
ИМПУЛСЕН ВИНТОВЕРТ КОМПАКТ БАΤΕΡΙΑ 20V

MODEL	ΜΟΝΤΕΛΟ	MODELLO	ΜΟΔΕΛ	BVP5153
Code	Κωδικός	Codice	Κод	070450
Voltage	Τάση	Tendenza	Τенденция	20V Li-Ion
No-load speed	Ταχύτητα χωρίς φορτίο	Nessuna velocità di carico	Скорост без товар	0-1000/0-1800/0-2700rpm
Max torque	Μέγιστη ροπή	Coppia massima	Μακσimalен въртящ момент	230Nm
Hex chuck	Тоок εξάγωνο	Chuck esadecimale	Πατρoνник шестoстен	1/4"
Packing	Συσκευασία	Imballaggio	Οпаковане	-



- Built-in LED
- Electric Engine Brake For Precise Screwing
- Battery & Charger are not included

- Ενσωματωμένο LED
- Ηλεκτρικό Φρένο Κινητήρα Για Ακριβές Βίδωμα
- Δεν περιλαμβάνει φορτιστή και μπαταρία

- LED integrato
- Freno motore elettrico per un avvitamento preciso
- Batteria & Caricatore non inclusi

- Вграден LED
- Електрическа моторна спирачка за прецизно завинтване
- Без зарядно устройство и батерия



SCAN HERE
TO SEE IT WORK



SOLO

CORDLESS IMPACT DRIVER 20V
ΠΑΛΜΙΚΟ ΚΑΤΣΑΒΙΔΙ 20V
AVVITATORE AD IMPULSI SENZA FILI 20V
АКУМУЛАТОРНА ΟΤΒΕΡΤΚΑ 20V

MODEL	ΜΟΝΤΕΛΟ	MODELLO	ΜΟΔΕΛ	BVP3300
Code	Κωδικός	Codice	Κод	027607
Torque	Μέγιστη Ροπή	Coppia	Въртящ момент	180 Nm
Impact rate	Κρούσεις	Frequenza dei colpi	Честота на удари	0-3600bpm
No Load Speed	Στροφές	Numero di giri a vuoto	Обороти	0-2800rpm
Shaft	Υποδοχή	Portautensili	Вал	1 / 4"
Packing	Συσκευασία	Imballaggio	Οпаковане	5



- Built-in LED
- Electric Engine Brake For Precise Screwing
- Brushless Motor
- Battery & Charger are not included

- Εσωματωμένο LED
- Ηλεκτρικό Φρένο Κινητήρα Για Ακριβές Βίδωμα
- Δεν περιλαμβάνει φορτιστή και μπαταρία
- Διάτρηση, Διάτρηση με Κρούση, Καλέμιομα

- LED integrato
- Freno motore elettrico per un avvitamento preciso
- Motore senza spazzole
- Batteria & caricatore non inclusi

- Вграден LED
- Електрическа моторна спирачка за прецизно завинтване
- Без зарядно устройство и батерия
- Ударно пробиване

SOLO

BRUSHLESS

CORDLESS ROTARY HAMMER 20V
ΠΝΕΥΜΑΤΙΚΟ ΣΚΑΠΤΙΚΟ 20V
MARTELLI ROTATIVO SENZA FILI 20V
ΑΚΥΜΑΛΑΤΟΡΝΗ ΡΟΤΑЦИОНΗН 20V



MODEL	ΜΟΝΤΕΛΟ	MODEL	ΜΟΔΕΛ	BBP5200
Code	Κωδικός	Codice	Κод	033035
Impact Energy	Ενέργεια Κρούσης	Energia di impatto	Ударна енергия	2.2 J
Drilling Ability	Ικανότητα Διάτρησης Μπετό	Capacità di perforazione	Καпацитет на пробиване	22mm
No Load Speed	Στροφές	Numero di giri a vuoto	Обороти	0-1420rpm
Shaft	Υποδοχή	Portautensili	Вал	SDS PLUS
Packing	Συσκευασία	Imballaggio	Οпаковане	5



- Built-in LED
- Electric Engine Brake For Precise Screwing
- Battery & Charger are not included

- Εσωματωμένο LED
- Ηλεκτρικό Φρένο Κινητήρα Για Ακριβές Βίδωμα
- Δεν περιλαμβάνει φορτιστή και μπαταρία

- LED integrato
- Freno motore elettrico per un avvitamento preciso
- Batteria & caricatore non inclusi

- Вграден LED
- Електрическа моторна спирачка за прецизно завинтване
- Без зарядно устройство и батерия

SOLO

ROTARY HAMMER 20V
ΠΝΕΥΜΑΤΙΚΟ ΠΙΣΤΟΛΕΤΟ 20V
MARTELLI ROTATIVO 20V
ΑΚΥΜΑΛΑΤΟΡΝΗ ΡΟΤΑЦИОНΗН 20V



MODEL	ΜΟΝΤΕΛΟ	MODELLO	ΜΟΔΕΛ	BBP3200
Code	Κωδικός	Codice	Κод	027966
Impact Energy	Ενέργεια Κρούσης	Energia di impatto	Ударна енергия	1.1 J
Drilling Ability	Ικανότητα Διάτρησης Μπετό	Capacità di perforazione calcestruzzo	Καпацитет на пробиване на бетон	10mm
No Load Speed	Στροφές	Numero di giri a vuoto	Обороти	0-900rpm
Shaft	Υποδοχή	Portautensili	Вал	SDS PLUS
Packing	Συσκευασία	Imballaggio	Οпаковане	5

SCAN HERE
TO SEE IT WORK



NEW

- Included: adaptor for bits
- Περιλαμβάνει: αντάπτορα για μύτες
- Incluso: adattatore per punte
- В комплекта: адаптер за битове

UNIQUE PRODUCT
ΜΟΝΑΔΙΚΟ ΠΡΟΪΟΝ
PRODOTTO UNICO
УНИКАЛЕН ПРОДУКТ

BRUSHLESS

SOLO

CORDLESS IMPACT WRENCH COMPACT 20V
ΜΠΟΥΛΟΝΟΚΛΕΙΔΟ COMPACT ΜΠΑΤΑΡΙΑΣ 20V
BATERIA COMPACT BULLOOKLED COMPACT 20V
БАТЕРИЯ COMPACT BULLOOKLED COMPACT 20V

MODEL	ΜΟΝΤΕΛΟ	MODELLO	ΜΟΔΕΛ	BBP5123
Code	Κωδικός	Codice	Κод	070474
Voltage	Τάση	Tendenza	Тенденция	20V Li-Ion
No-load speed	Ταχύτητα χωρίς φορτίο	Nessuna velocità di carico	Скорост без товар	0-1800/0-2200/0-2600rpm
Impact rate	Κρούσεις	Si blocca	Въздействия	0-2500/0-3000/0-3500bpm
Torque setting	Ροπή	Coppia	Въртящ момент	400Nm
Square head	Υποδοχή	Ricezione	Приемане	1/2"
Packing	Συσκευασία	Imballaggio	Опаковане	-



- Built-in LED
- Electric Engine Brake For Precise Screwing
- Battery & Charger are not included

- Ενσωματωμένο LED
- Ηλεκτρικό Φρένο Κινητήρα Για Ακριβές Βίδωμα
- Δεν περιλαμβάνει φορτιστή και μπαταρία

- LED integrato
- Freno motore elettrico per un avvitamento preciso
- Batteria e caricabatteria non inclusi

- Вграден LED
- Електрическа моторна спирачка за прецизно завинтане
- Без зарядно устройство и батерия

SCAN HERE
TO SEE IT WORK



PRO 20V
ONE FOR ALL



SOLO

CORDLESS IMPACT WRENCH 20V
ΜΠΟΥΛΟΝΟΚΛΕΙΔΟ 20V
CHIAVE PER IMPATTO SENZA FILI 20V
АКУМУЛАТОРЕН КЛЮЧ ЗА
ВЪЗДЕЙСТВИЕ 20V

MODEL	ΜΟΝΤΕΛΟ	MODELLO	ΜΟΔΕΛ	BBP3400
Code	Κωδικός	Codice	Κод	027973
Torque	Μέγιστη Ροπή	Coppia	Въртящ момент	250Nm
Impact Rate	Κρούσεις	Frequenza dei colpi	Честота на Инсулти	0-3600bpm
No Load Speed	Στροφές	Numero di giri a vuoto	Обороты	0-2800rpm
Gears	Ταχύτητες	Velocità meccaniche	Скорости	5
Packing	Συσκευασία	Imballaggio	Опаковане	5

- Built-in LED
- Electric Engine Brake For Precise Screwing
- Battery & Charger are not included
- Ενσωματωμένο LED
- Ηλεκτρικό Φρένο Κινητήρα Για Ακριβές Βίδωμα
- Δεν περιλαμβάνει φορτιστή και μπαταρία
- LED integrato
- Freno motore elettrico per un avvitamento preciso
- Batteria & caricatore non inclusi
- Вграден LED
- Електрическа моторна спирачка за прецизно завинтване
- Без зарядно устройство и батерия

SOLO

CORDLESS IMPACT WRENCH 20V
ΜΠΟΥΛΟΚΛΕΙΔΟ 20V
CHIAVE PER IMPATTO SENZA FILI 20V
ΑΚΟΥΜΑΤΟΡΕΝ ΚΛΥΧ 3Α
ВЪЗДЕЙСТВИЕ 20V

MODEL	ΜΟΝΤΕΛΟ	MODELLO	ΜΟΔΕΛ	BBP5100
Code	Κωδικός	Codice	Κод	032717
Max. Torque	Μέγιστη Ροπή	Coppia massima	Μακσimalен въртящ момент	400Nm
Torque	Επιλογές Ροπής	Coppia	Въртящ момент	100/150/200/300/400Nm
No Load Speed	Στροφές	Numero di giri a vuoto	Обороти	0-2300rpm
Gears	Ταχύτητες	Velocità meccaniche	Скорости	5
Shaft	Υποδοχή	Portautensili	Вал	1 / 2"
Packing	Συσκευασία	Imballaggio	Опаковане	5



- Waterproof Switch
- Includes: Shoulder Belt & 3 Spray Nozzles
- Αδιάβροχος Διακόπτης
- Περιλαμβάνει: Ιμάντα ώμου & 3 μπκ
- Interruttore impermeabile
- Includes: cintura a spalla e 3 ugelli spray
- Водостойчив превключвател
- Включва: Раменен колан & 3 разпръскащи дюзи

BRUSHLESS

SOLO

CORDLESS SPRAYER 20V / ΨΕΚΑΣΤΗΡΑΣ 20V
SPRUZZATORE SENZA FILI 20V / ΑΚΟΥΜΑΤΟΡΝΗ ΠΡΉΣΚΑΧΚΑ 20V

MODEL	ΜΟΝΤΕΛΟ	MODELLO	ΜΟΔΕΛ	BBP4015
Code	Κωδικός	Codice	Κод	036401
Tank Capacity	Χωρητικότητα Δοχείου	Capacità del serbatoio	Καпацитет на резервоара	15lt
Walter Flow	Μέγιστη Παροχή	Flusso d'acqua	Μακσimalно отдаване	≥ 1.3lt/min
Maximum Pressure	Μέγιστη Πίεση	Pressione massima	Μακσimalно налягане	≥ 3Bar
Maximum Current	Τάση Εργασίας	Corrente eletr. massima	Работно напрежение	1.5A
Spray Nozzle Hole	Οπή Ψεκασμού	Foro dell'ugello di spruzzo	Отвор за пръскане	1.6mm
Spray Pole Length	Μήκος Αυλού	Lunghezza dell'asta dello spray	Дължина на лумена	800mm
Packing	Συσκευασία	Imballaggio	Опаковане	1



NEW

- 2-position side handle
- Tool-free disc guard
- Aluminium gear box with spindle lock
- Dust screen
- Included: 1 pc allen key, 1 pc side handle

- Λαβή 2 θέσεων
- Ρύθμιση προφυλακτήρα χωρίς κλειδί
- Κιβώτιο αλουμινίου με κλειδώμα

- Οθόνη ένδειξης σκόνης
- Περιλαμβάνει: 1 Κλειδί άλλεν, 1 Πλανή λαβή

- Maniglia a 2 posizioni
- Regolazione del paraurti senza chiave
- Scatola in alluminio con serratura
- Schermata indicatore polvere
- Include: 1 chiave a brugola, 1 maniglia laterale

- Дръжка на 2 позиции
- Безключово регулиране на бронята
- Заключваща се алуминиева кутия
- Екран с индикатор за прах
- Включва: 1 шестограмен ключ, 1 странична дръжка

PRO 20V
ONE FOR ALL

BRUSHLESS

SOLO

**CORDLESS ANGLE GRINDER COMPACT 20V
ΓΩΝΙΑΚΟΣ ΤΡΟΧΟΣ COMPACT
ΜΠΑΤΑΡΙΑΣ 20V
ROTATORE ANGOLARE COMPATTO DA
ALIMENTATO A BATTERIA 20V
ΚΟΜΠΑΚΤΗ ΞΓΛΩΒ ΡΟΤΑΤΟΡ
ΖΑΧΡΑΝΒΑΗ С БАΤΕΡΙΑ 20V**



ULTRA
THIN

UNIQUE PRODUCT
ΜΟΝΑΔΙΚΟ ΠΡΟΪΟΝ
PRODOTTO UNICO
УНИКАЛЕН ПРОДУКТ

MODEL	ΜΟΝΤΕΛΟ	MODELLO	ΜΟΔΕΛ	BBP5133
Code	Κωδικός	Codice	Κод	070450
Voltage	Τάση	Tendenza	Тенденция	20V Li-Ion
No-load speed	Ταχύτητα χωρίς φορτίο	Nessuna velocità di carico	Скорост без товар	8500rpm
Disc diameter	Διάμετρος δίσκου	Diametro del disco	Диаметър на диска	Ø 125mm
Packing	Συσκευασία	Imballaggio	Опаковане	-

- Aluminum Motor House
- Tool Free Disk Guard
- Battery & Charger are not included

- Αλουμινένιο Κιβώτιο Γραναζιών
- Κλειδώμα Δίσκου
- Ρύθμιση Προφυλακτήρα χωρίς Κλειδί
- Δεν περιλαμβάνει φορτιστή και μπαταρία

- Alloggiamento del motore in alluminio
- Protezione del disco senza attrezzi
- Batteria & Caricatore non inclusi

- Вграден LED
- Електрическа моторна спирачка за прецизно завинтване
- Без зарядно устройство и батерия



PRO 20V
ONE FOR ALL

SOLO

**CORDLESS ANGLE GRINDER 20V
ΓΩΝΙΑΚΟΣ ΤΡΟΧΟΣ 20V
SMERIGLIATRICE ANGOLARE SENZA FILI 20V
ΞΓΛΩШΛΑЙФ 20V**

MODEL	ΜΟΝΤΕΛΟ	MODELLO	ΜΟΔΕΛ	BBP3500
Code	Κωδικός	Codice	Κод	027614
Disk diameter	Διάμετρος δίσκου	Diametro del disco	Диаметър на диска	Ø125mm
No Load Speed	Στροφές	Numero di giri a vuoto	Обороти	10000rpm
Weight	Βάρος	Peso	Тегло	1,6kg
Packing	Συσκευασία	Imballaggio	Опаковане	4



- Aluminum Motor House
- Tool Free Disk Guard
- Battery & Charger are not included

- Αλουμινένιο Κιβώτιο Γραναζιών
- Κλείδωμα Δίσκου
- Ρύθμιση Προφυλακτήρα χωρίς Κλειδί
- Δεν περιλαμβάνει φορτιστή και μπαταρία

- Alloggiamento del motore in alluminio
- Protezione del disco senza attrezzi
- Batteria & Caricatore non inclusi

- Вграден LED
- Електрическа моторна спирачка за прецизно завинтване
- Без зарядно устройство и батерия

PRO 20V
ONE FOR ALL



SCAN HERE
TO SEE IT WORK



ADJUSTABLE
ΡΥΘΙΖΟΜΕΝΟΣ
REGOLABILE
РЕГУЛИРУЕМ

SOLO

CORDLESS ANGLE GRINDER 20V
ΓΩΝΙΑΚΟΣ ΤΡΟΧΟΣ 20V
SMERIGLIATRICE ANGOLARE SENZA FILI 20V
ЪГЛОШЛАЙФ 20V

MODEL	ΜΟΝΤΕΛΟ	MODEL	ΜΟΔΕΛ	BBP3600
Code	Κωδικός	Codice	Κод	031918
Disk diameter	Διάμετρος δίσκου	Diametro del disco	Диаметър на диска	Ø125mm
No Load Speed	Στροφές	Numero di giri a vuoto	Обороти	3000-10000rpm
Weight	Βάρος	Peso	Тегло	1,8kg
Packing	Συσκευασία	Imballaggio	Опаковане	4



- Brushless Motor
- In a Suitcase with 4,0Ah Li-On Battery & Charger 2.4A

- Περιλαμβάνει Μπαταρία Li-Ion 4.0Ah και φορτιστή 2.4A
- Κινητήρας Χωρίς Καρβουνάκια

- Motore senza spazzole
- In una valigia con 4,0Ah Li-On Batteria & Caricatore 2.4A

- Включва Li-Ion 4.0Ah батерия и 2.4A зарядно устройство
- Безщетков мотор

PRO 20V
ONE FOR ALL



BRUSHLESS

1x4.0Ah

CORDLESS ANGLE GRINDER 20V
ΓΩΝΙΑΚΟΣ ΤΡΟΧΟΣ 20V
SMERIGLIATRICE ANGOLARE SENZA FILI 20V
ЪГЛОШЛАЙФ 20V

MODEL	ΜΟΝΤΕΛΟ	MODELLO	ΜΟΔΕΛ	BBP5130
Code	Κωδικός	Codice	Κод	035138
Disk diameter	Στροφές	Diametro del disco	Обороти	10000rpm
No Load Speed	Διάμετρος Δίσκου	Numero di giri a vuoto	Диаметър на диска	Ø125mm
Weight	Βάρος	Peso	Тегло	1,7kg
Packing	Συσκευασία	Imballaggio	Опаковане	4



PRO20V
ONE FOR ALL

- Brushless Motor
- Battery & Charger are not included
- Built-in LED

- Ενσωματωμένο LED
- Κινητήρας Χωρίς Καρβουνάκια
- Δεν περιλαμβάνει φορτιστή και μπαταρία



- Motore senza spazzole
- Batteria & Caricatore non inclusi
- LED integrato

- Безщетков мотор
- Вграден LED
- Без зарядно устройство и батерия



SOLO

DRYWALL DRIVER 20V
ΚΑΤΣΑΒΙΔΙ ΓΥΦΟΣΑΝΙΔΑΣ 20V
AVVITATORE PER MURO A SECO 20V
ΑΚΥΜΥΛΑΤΟΡΝΗ ΟΤΒΕΡΤΚΑ 3Α
ΓΙΠΣΟΚΑΡΤΟΝ 20V

BRUSHLESS

MODEL	MONTELO	MODELLO	ΜΟΔΕΛ	BBP5150
Code	Κωδικός	Codice	Κοδ	036326
No Load Speed	Στροφές	Numero di giri a vuoto	Οβοροτι	0-4400rpm
Shaft	Τοοκ	Portautensili	Βαλ	1/4"
Packing	Συσκευαοία	Imballaggio	Οπακωване	5

- Adjustable
- Battery & Charger are not included
- Κινητήρας Χωρίς Καρβουνάκια
- Δεν περιλαμβάνει φορτιστή και μπαταρία
- Regolabile
- Batteria & Caricatore non inclusi
- Безщетков мотор
- Без зарядно устройство и батерия



PRO20V
ONE FOR ALL

SOLO

CORDLESS CAULKING GUN 20V
ΠΙΣΤΟΛΙ ΣΙΛΙΚΟΝΗΣ 20V
PISTOLA PER SILICONE SENZAFILI 20V
ΑΚΥΜΥΛΑΤΟΡΕΝΗ ΠΙΣΤΟΛΕΤ 3Α ΖΑΠΥШΒΑΝΕ 20V

MODEL	MONTELO	MODELLO	ΜΟΔΕΛ	BBP3610
Code	Κωδικός	Codice	Κοδ	036340
Maximum Pushing Force	Μέγιστη Δύναμη	Forza massima di spinta	Сила	4500N
Canister Cartridge Holder	Φύοιγγα	Portacartuccia a canestro	Αμпула	310ml
Transparent Tube	Σαλάμι	Tubo trasparente	Тръба	600ml
Maximum speed	Μέγιστη Ταχύτητα	Velocita massima	Скорост	11mm/s
Packing	Συσκευαοία	Imballaggio	Οπακωване	4



- Battery & Charger are not included
- Brushless Motor

- Ενσωματωμένο LED
- Κινητήρας Χωρίς Καρβουνάκια
- Δεν περιλαμβάνει φορτιστή και μπαταρία

- Batteria & Caricatore non inclusi
- Motore senza spazzole

- Безщетнов мотор
- Вграден LED
- Без зарядно устройство и батерия

SOLO

CORDLESS CAR POLISHER 20V
ΑΛΟΙΦΑΔΟΡΟΣ 20V
LUCIDATRICE PER AUTO SENZA FILI 20V
ΑΚΥΜΟΥΛΑΤΟΡΝΗ ΠΟΛΙΡΜΑШИΝΑ 20V

PRO20V
 ONE FOR ALL

MODEL	ΜΟΝΤΕΛΟ	MODELLO	ΜΟΔΕΛ	BVP5160
Code	Κωδικός	Codice	Κод	036333
No Load Speed	Στροφές	Numero di giri a vuoto	Обороты	900-2400rpm
Maximum Diameter Disk	Μέγιστη Διάμετρος Δίσκου	Diametro massimo del disco	Диаметър на диска	Ø180mm
Gears	Ταχύτητες	Velocità meccaniche	Скорости	6
Axis	Άξονας	Asse	Ос	M14
Packing	Συσκευασία	Imballaggio	Опаковане	4

- Built-in LED
- Battery & Charger are not included
- Ενσωματωμένο LED
- Δεν περιλαμβάνει φορτιστή και μπαταρία
- LED integrato
- Batteria & Caricatore non inclusi
- Вграден LED
- Без зарядно устройство и батерия

SOLO

GLUE GUN 20V
ΠΙΣΤΟΛΙ ΘΕΡΜΟΚΟΛΛΗΣΗΣ 20V
PISTOLA PER COLLA 20V
ΑΚΥΜΟΥΛΑΤΟΡΕΝ ΠΙΣΤΟΛΕΤ
ЗА ЛЕПИЛО 20V

PRO20V
 ONE FOR ALL

MODEL	ΜΟΝΤΕΛΟ	MODELLO	ΜΟΔΕΛ	BVP3900
Code	Κωδικός	Codice	Κод	036371
Glue Stick Diameter	Διάμετρος Υποδοχής Ράβδου	Diametro dello stick di colla	Диаметър	Ø10-12mm
Packing	Συσκευασία	Imballaggio	Опаковане	5

- Keyless Blade Change
- Flexible Due to Adjustable Head
- Battery & Charger are not included

- Αλλαγή Λάμας Χωρίς Κλειδί
- Ταλάντωση
- Ρύθμιση Κεφαλής
- Δεν περιλαμβάνει φορτιστή και μπαταρία

- Cambio della lama senza chiave
- Flessibile grazie alla testa regolabile
- Batteria & Caricatore non inclusi

- Смяна на лентата без ключ
- Треπтене
- Регулиране на главата
- Без зарядно устройство и батерия

PRO 20V
ONE FOR ALL



SOLO

CORDLESS RECIPROCATING SAW 20V
ΣΠΑΘΟΣΕΓΑ 20V
SEGA A GATTUCCIO SENZA FILI 20V
АКУМУЛАТОРЕН САБЛЕВИДЕН ТРИОН 20V

MODEL	ΜΟΝΤΕΛΟ	MODELLO	ΜΟΔΕΛ	BVP3800
Code	Κωδικός	Codice	Κод	033073
No Load Speed	Στροφές	Numero di giri a vuoto	Обороти	0-3000rpm
Wood Cutting Ability	Ικανότητα Κοπής Ξύλου	Capacità di taglio del legno	Рязане на дърво	115mm
Soft Metal Cutting Ability	Ικανότητα Κοπής Μαλακού Μετάλλου	Capacità di taglio dei metalli teneri	Рязане на метал	110mm
Blade Stroke	Μήκος Διαδρομής	Corsa della lama	Ход на острието	22mm
Packing	Συσκευασία	Imballaggio	Опаковане	4



- 5 Seconds to heat up to Operational Temperature
- Dual Action Trigger
- Foldable Hanging Hook
- LED Light
- Body PRO

- Προθέρμανση σε 5"
- Σκανδάλη Δύο Λειτουργιών
- Αναδιπλούμενος Γάντζος Κρέμασης
- Φως LED
- Σώμα PRO

- 5 Secondi Per Riscaldare Fino Alla Temperatura Operativa
- Attivazione a Doppia Azione
- Gancio Per Appendere Pieghevole
- Luce LED
- Corpo PRO

- Загръване до 5"
- Двυфункционален спусък
- Сгъваема висяща куна
- LED светлина
- PRO тяло



PRO 20V
ONE FOR ALL



SOLO

CORDLESS HEAT GUN 20V
ΠΙΣΤΟΛΙ ΘΕΡΜΟΥ ΑΕΡΑ 20V
PISTOLA TERMICA A BATTERIA 20V
АКУМУЛАТОРЕН ТОПЛИНЕН ΠΙΣΤΟΛΕΤ 20V

MODEL	ΜΟΝΤΕΛΟ	MODELLO	ΜΟΔΕΛ	BVP5250
Code	Κωδικός	Codice	Κод	045410
Rated Current	Συνεχής Απόδοση	Corrente Nominale	Непрекъснато изпълнение	15A
Temperature	Θερμοκρασία	Temperatura	Температура	550°c
Air flow	Παροχή Αέρα	Flusso d'Aria	Промиване на въздуха	200L/m
Packing	Συσκευασία	Imballaggio	Опаковане	5

- Battery & Charger are not included
- Ergonomic Handle
- Parallel Guide
- Δεν περιλαμβάνει φορτιστή και μπαταρία
- Εργονομική Λαβή
- Υποδοχή Σκούπας
- Οδηγός Παραλληλίας

- Batteria & Caricatore non inclusi
- Impugnatura ergonomica
- Guida parallela
- Εργονομична дръжка
- Паралелен водач
- Без зарядно устройство и батерия

PRO 20V
ONE FOR ALL



SOLO

CORDLESS CIRCULAR SAW 20V
ΔΙΣΚΟΠΙΟΝΟ ΛΕΙΖΕΡ 20V
SEGA CIRCOLARE SENZA FILI 20V
ЦИРКУЛЯР НАСТОЛЕН 20V

MODEL	ΜΟΝΤΕΛΟ	MODELLO	ΜΟΔΕΛ	BVP3830
Code	Κωδικός	Codice	Κод	036364
No Load Speed	Στροφές	Numero di giri a vuoto	Обороти	4200rpm
Cutting Capacity 90° / 45°	Ικανότητα Κοπής 90° / 45°	Capacità di taglio 90° / 45°	способност за рязане 90° / 45°	48mm/36mm
Disk Diameter	Διάμετρος Δίσκου	Diametro del disco	Диаметър на диска	Ø165mm x20
Packing	Συσκευασία	Imballaggio	Опакование	2



- Ergonomic Handle
- Battery & Charger are not included
- Adjustable Base
- Plate Bevel Angle
- Ρυθμιζόμενη Βάση
- Δεν περιλαμβάνει φορτιστή και μπαταρία
- Εργονομική Λαβή
- Υποδοχή Σκούπας

- Impugnatura ergonomica
- Batteria & Caricatore non inclusi
- Base regolabile
- Angolo di smusso della piastra
- Ρεγυλιруема стойка
- Εργονομична дръжка
- Гнездо за прахосмукачка
- Без зарядно устройство и батерия

PRO 20V
ONE FOR ALL



SOLO

CORDLESS JIGSAW 20V
ΣΕΓΑ 20V
SEGHETTO ALTERNATIVO SENZA FILI 20V
АКУМУЛАТОРЕН ПРОБОДЕН ТРИОН 20V

MODEL	ΜΟΝΤΕΛΟ	MODELLO	ΜΟΔΕΛ	BVP3810
Code	Κωδικός	Codice	Κод	036357
No Load Speed	Στροφές	Numero di giri a vuoto	Обороти	0-2700rpm
Wood Cutting Ability / Aluminum / Steel	Ικανότητα Κοπής Ξύλο/Αλουμίνιο/Ατσάλι	Capacità di taglio legno/aluminio/acciaio	Капацитет на рязане Дърво / αλуминий / стомана	80mm/12mm/5mm
Stroke Length	Διαδρομή	Corsa della lama	Ход на острието	20mm
Packing	Συσκευασία	Imballaggio	Опакование	5



- Battery & Charger are not included
- Δεν περιλαμβάνει φορτιστή και μπαταρία
- Batteria & Caricatore non inclusi
- Без зарядно устройство и батерия



PRO20V
ONE FOR ALL



SOLO

**WORK LIGHT 20V / ΦΑΚΟΣ ΠΡΟΒΟΛΕΑΣ 20V
FARO DA LAVORO 20V / ΦΑΡ 20V**

MODEL	ΜΟΝΤΕΛΟ	MODELLO	ΜΟΔΕΛ	BVP3910
Code	Κωδικός	Codice	Κод	036388
Brightness	Φωτεινότητα	Luminosità	Светимост	5000Lm/2000Lm
Colour Temperature	Θερμοκρασία Φωτός	Temperatura del colore	Цветна температура	3000K/4000K/6000K
Cri:Ra	Δείκτης Χρωματικής Απόδοσης	Cri:Ra	Cri:Ra	>80
Rotation Ability	Ικανότητα Περιστροφής	Capacità di rotazione	Способност за въртене	120°
Packing	Συσκευασία	Imballaggio	Опаковане	4

- HEPA filter
- Aluminum Tube
- Battery & Charger are not included
- Φίλτρο HEPA
- Σωλήνας Αλουμινίου 200mm
- Δεν περιλαμβάνει φορτιστή και μπαταρία

- HEPA filtro
- Tubo di alluminio
- Batteria & Caricatore non inclusi
- HEPA филтър
- Алюминиева тръба
- Без зарядно устройство и батерия



PRO20V
ONE FOR ALL



SOLO

**CORDLESS ASH VACUUM 20V
ΣΚΟΥΠΙΑ ΣΤΑΧΤΗΣ 20V
ASPIRAPOLVERE PER CENERE SENZA FILI 20V
ΠΡΑΧΟΣΜΥΚΑЧКА ЗА ПЕΠЕЛ 20V**

MODEL	ΜΟΝΤΕΛΟ	MODELLO	ΜΟΔΕΛ	BVP3920
Code	Κωδικός	Codice	Κод	036418
Tank Capacity	Χωρητικότητα	Capacità del serbatoio	Καпацитет	20Lt
Tube Length	Μήκος Σωλήνα	Lunghezza del tubo	Дължина на тръбата	1m
Working time	Διάρκεια	Durata di funzionamento	Продължителност на работата	13-15min (2.0Ah)
Vacuity	Αναρρόφηση	Vacuità	Всмукване	≥ 8KPa
Packing	Συσκευασία	Imballaggio	Опаковане	1

- HEPA filter
- Aluminum tube 200mm
- Dust Collection Bag
- Battery & Charger are not included
- Φίλτρο HEPA
- Σωλήνας Αλουμινίου 200mm
- Δεν περιλαμβάνει φορτιστή και μπαταρία
- Σάκος Συλλογής Σκόνης
- Συνδετήρας Πιασίματος

- HEPA filtro
- Tubo di alluminio 200mm
- Sacchetto di raccolta per polvere
- Batteria & Caricatore non inclusi
- HEPA филтър
- Алюминиева тръба 200mm
- Торба за събиране на праха
- Без зарядно устройство и батерия



PRO20V
ONE FOR ALL

SOLO

**CORDLESS BLOW & VACUUM 2 IN 1 20V
ΦΥΣΗΤΗΡΑΣ ΑΝΑΡΡΟΦΗΤΗΡΑΣ 2 ΣΕ 120V
SOFFIATORE E ASPIRATORE SENZA FILI 2 IN 1 20V
АКУМУЛАТОРНА ДУХАЛКА И ΠΡΑΧΟΣΜΥΚΑЧКА 2В1 20V**

MODEL	ΜΟΝΤΕΛΟ	MODELLO	ΜΟΔΕΛ	BVP3700
Code	Κωδικός	Codice	Κод	032755
No Load Speed	Στροφές	Numero di giri a vuoto	Обороти	18000rpm
Maximum Air Speed	Ταχύτητα Αέρα	Velocità massima dell'aria	Μαξимална скорост на въздуха	270Km/h
Maximum Airflow m3/min	Μέγιστη ροή αέρα	Flusso d'aria massimo (m3/min)	Μαξ въздушен поток (m3/min)	2
Packing	Συσκευασία	Imballaggio	Опаковане	2

- Oregon Bar and Chain
- Battery & Charger are not included
- Automatic Chain Lubrication

- Αυτόματη Λίπανση Αλυσίδας
- Λάμα και Αλυσίδα Oregon
- Δεν περιλαμβάνει φορτιστή και μπαταρία

- Oregon Barra e Catena
- Batteria & Caricatore non inclusi
- Lubrificazione automatic della catena

- Шина и верига Oregon
- Без зарядно устройство и батерия
- Автоматично мазане на веригата

PRO20V
ONE FOR ALL



OREGON™ BAR AND CHAIN
ΛΑΜΑ ΚΑΙ ΑΛΥΣΙΔΑ OREGON™
OREGON™ BARRA E CATENA
OREGON™ ШИНА И ВЕРИГА

CORDLESS CHAIN SAW 20V
ΑΛΥΣΟΠΡΙΟΝΟ 20V
MOTOSEGA A CATENA SENZA FILI 20V
ΑΚΥΜΥΛΑΤΟΡΕΝ ΒΕΡΙΖΕΝ ΤΡΙΟΝ 20V

MODEL	ΜΟΝΤΕΛΟ	MODELLO	ΜΟΔΕΛ	BVP4000
Code	Κωδικός	Codici	Κοδ	032724
Cutting Bar	Λάμα Κοπής	Barra di taglio	Режецо острие	25cm
Chain Pitch	Αλυσίδα	Passo di catena	Верига	3/8"LP 1.3mm 40links
Chain Speed	Ταχύτητα Αλυσίδας	Velocità di catena	Скорост на веригата	6m/s
Weight	Βάρος	Peso	Τεγλο	2.6kg
Packing	Συσκευασία	Imballaggio	Οпаковане	2

SOLO

SCAN HERE
TO SEE IT WORK



- Automatic Chain Lubrication
- Brushless Motor
- Battery & Charger are not included
- Oregon Bar and Chain
- Αυτόματη Λίπανση Αλυσίδας
- Λάμα και Αλυσίδα Oregon
- Κινητήρας Χωρίς Καρβουνάκια
- Δεν περιλαμβάνει φορτιστή και μπαταρία

- Lubrificazione automatic della catena
- Motore senza spazzole
- Batteria & Caricatore non inclusi
- Oregon Barra e Catena
- Автоматично мазане на веригата
- Безчетнов мотор
- Без зарядно устройство и батерия
- Шина и верига Oregon

PRO20V
ONE FOR ALL



BRUSHLESS

SOLO

CORDLESS CHAIN SAW 40V (20V + 20V)
ΑΛΥΣΟΠΡΙΟΝΟ 40V (20V+20V)
MOTOSEGA SENZA FILI, 40V (20V + 20V)
ΑΚΥΜΥΛΑΤΟΡΕΝ ΒΕΡΙΖΕΝ ΤΡΙΟΝ 40V (20V+20V)

MODEL	ΜΟΝΤΕΛΟ	MODELLO	ΜΟΔΕΛ	BVP4500
Code	Κωδικός	Codice	Κοδ	036432
Cutting Bar	Λάμα Κοπής	Barra di taglio	Режецо острие	40cm
Chain Pitch	Αλυσίδα	Passo di catena	Верига	3/8"
Chain Speed	Ταχύτητα Αλυσίδας	Velocità di catena	Скорост на веригата	0-19m/s
Packing	Συσκευασία	Imballaggio	Οпаковане	2

OREGON™ BAR AND CHAIN
ΛΑΜΑ ΚΑΙ ΑΛΥΣΙΔΑ OREGON™
OREGON™ BARRA E CATENA
OREGON™ ШИНА И ВЕРИГА



- Automatic Chain Lubrication
- Telescopic Tube 1.9-2.4m
- Oregon Bar and Chain
- Battery & Charger are not included
- SDS Quick Fit Chain Tensioner

- Lubrificazione automatica della catena
- Tubo telescopico 1.9-2.4m
- Oregon Barra e Catena
- Batteria & Caricatore non inclusi
- SDS tendicatena ad innesto rapido

- Автоматично мазане на веригата
- Телескопична тръба 1.9-2.4m
- Шина и верига Oregon
- Без зарядно устройство и батерия
- SDS Бърз монтаж на обтегач на веригата

PRO 20V
ONE FOR ALL

- Ταχυτενωτήρας Αλυσίδας SDS
- Αυτόματη Λίπανση Αλυσίδας
- Τηλεσκοπικό κοντάρι 1,9-2,4m
- Λάμα και Αλυσίδα Oregon • Δεν περιλαμβάνει φορτιστή και μπαταρία

OREGON™ BAR AND CHAIN
ΛΑΜΑ ΚΑΙ ΑΛΥΣΙΔΑ OREGON™
OREGON™ BARRA E CATENA
OREGON™ ШИНА И ВЕРИГА



SCAN HERE
TO SEE IT WORK



CORDLESS POLE CHAIN SAW
ΚΟΝΤΑΡΟΠΡΙΟΝΟ 20V
POTATORE TELESCOPICO SENZA FILI
АКУМУЛАТОРЕН ВЕРИЖЕН ТРИОН

SOLO

MODEL	ΜΟΝΤΕΛΟ	MODELLO	ΜΟΔΕΛ	BBP4200
Code	Κωδικός	Codice	Κод	032748
Cutting Width	Λάμα	Larghezza di taglio	Режещо острие	20cm
Chain Pitch	Αλυσίδα	Passo di catena	Верига	3/8"LP 1.3mm 34links
Chain Speed	Ταχύτητα Αλυσίδας	Velocità di catena	Скорост на веригата	8m/s
Running Time	Διάρκεια Λειτουργίας	Durata di funzionamento	Продължителност на работата	30min (4.0Ah)
Packing	Συσκευασία	Imballaggio	Опаковане	2

- Adjustable Bicycle Handle with Speed Controller
- Laser Cut Blade • Brushless Motor
- Battery & Charger are not included
- Detachable Tube

- Διάμετρος λαβής ποδηλάτου: 19mm
- Αποσπώμενος Σωλήνας σε 2 Μέρη
- Ρυθμιζόμενη Λαβή Ποδηλάτου με Ρυθμιστή Ταχύτητας • Αντίστροφη περιστροφή: 2s • Κινητήρας Χωρίς Καρβουνάκια • Δεν περιλαμβάνει φορτιστή και μπαταρία

- Impugnatura regolabile con regolatore di velocità
- Lama tagliata al laser • Motore senza fili
- Batteria & Caricatore non inclusi • Tubo rimovibile

- Регулируема дръжка с регулатор на скоростта
- Лазерно изрязано острие • Безщетков мотор
- Без зарядно устройство и батерия • Разглобяема тръба

BRUSHLESS

PRO 20V
ONE FOR ALL

BRUSHCUTTER 40V (20V + 20V)
ΘΑΜΝΟΚΟΠΤΙΚΟ 40V (20V+20V)
DECESPUGLIATORE SENZA FILI 40V (20V + 20V)
ΚΟΣΑЧКА 40V (20V + 20V)

SOLO

MODEL	ΜΟΝΤΕΛΟ	MODELLO	ΜΟΔΕΛ	BBP4600
Code	Κωδικός	Codici	Κод	036807
Rated Speed	Ονομαστική Ταχύτητα	Velocità nominale	Скорост	0-7000min-1
Trimmer Cutting Diameter	Διάμετρος Κοπής Μεσινέζας	Diametro di taglio del trimmer	Диаметър на рязане на тримера	Ø350mm
Trimmer Line Diameter	Χωρητικότητα Μεσινέζας	Diametro del filo del trimmer	Диаметър на линията на тримера	2 mm x 3M
Bush Cutter Diameter	Διάμετρος Κοπής Λεπίδας	Diametro della fresa a boccola	Диаметър на фрезата	Ø255mm
Blade	Λεπίδα	lama	Острие	3 Teeth, Thickness 2.5mm
Aluminum Tube Diameter	Διάμετρος Σωλήνα	Tubo di alluminio diametro	Диаметър на алуминиевата тръба	Ø19mm
Bicycle Handle Diameter	Διάμετρος Λαβής	Impugnatura diametro	Диаметър на дръжката	Ø19mm
Packing	Συσκευασία	Imballaggio	Опаковане	2



- Battery & Charger are not included
- Ergonomic Handle
- Low Noise Level

- Χαμηλή Στάθμη Θορύβου
- Εργονομική Λαβή
- Δεν περιλαμβάνει φορτιστή και μπαταρία

- Batteria & Caricatore non inclusi
- Impugnatura ergonomica
- Basso livello di rumore

- Без зарядно устройство и батерия
- Εργονομична дръжка
- Ниско ниво на шума

**CORDLESS BLOWER 20V
ΦΥΣΗΤΗΡΑΣ 20V
SOFFIATORE SENZA FILI 20V
ΑΚΥΜΑΛΑΤΟΡΝΑ ΔΥΧΑΛΚΑ 20V**

MODEL	ΜΟΝΤΕΛΟ	MODELLO	ΜΟΔΕΛ	BBP4300
Code	Κωδικός	Codice	Κод	033042
Idle Speed	Στροφές	Velocità a vuoto	Обороти	12000rpm
Air Speed	Ταχύτητα Αέρα	Velocità dell'aria	Скорост на въздуха	190Km
Noise	Επίπεδο Θορύβου	Rumore	Ниво на шума	85db
Weight	Βάρος	Peso	Тегло	1.5kg
Packing	Συσκευασία	Imballaggio	Опаковане	2



PRO 20V
ONE FOR ALL

SOLO



- Battery & Charger are not included
- 90° Rotating Handle
- Ergonomic Handle
- Low Noise Level

- Ρύθμιση Κεφαλής 90°
- Δεν περιλαμβάνει φορτιστή και μπαταρία
- Λεπίδες Κομμένες με Λείζερ
- Εργονομική Λαβή
- Χαμηλή Στάθμη Θορύβου

- Batteria & Caricatore non inclusi
- 90° Impugnatura rotante
- Impugnatura rotante
- Basso livello di rumore

- Без зарядно устройство и батерия
- 90° Регулиране на главата
- Εργονομична дръжка
- Ниско ниво на шума

**CORDLESS HEDGE TRIMMER 20V / ΨΑΛΙΔΙ ΜΠΟΡΝΤΟΥΡΑΣ 20V
TAGLIASIEPI SENZA FILI 20V / ΡΕΖΑЧКА ЗА ХРАСТИ 20V**

MODEL	ΜΟΝΤΕΛΟ	MODELLO	ΜΟΔΕΛ	BBP4100
Code	Κωδικός	Codice	Κод	032731
Cutting Width	Μήκος Κοπής	Larghezza di taglio	Дължина на разрязване	510mm
Cutting Capacity	Ικανότητα Κοπής	Capacità di taglio	Капацитет при рязане	15mm
No Load Speed	Στροφές	Numero di giri a vuoto	Обороти	1300rpm
Packing	Συσκευασία	Imballaggio	Опаковане	2



PRO 20V
ONE FOR ALL

SOLO



- On-Off Switch
- 2 In 1 Interchangeable Blades
- Brushless Motor
- Safety Switch
- Battery & Charger are not included

- Κινητήρας Χωρίς Καρβουνάκια
- Δεν περιλαμβάνει φορτιστή και μπαταρία
- Αδιάβροχος Διακόπτης
- Διακόπτης Ασφαλείας για ακούσια ενεργοποίηση
- 2 σε 1 Εναλλάξιμες Λάμες

- On-Off interruttore
- 2 in 1 lame intercambiabili
- Motore senza spazzole
- Interruttore di sicurezza
- Batteria & Caricatore non inclusi

- Включване и изключване
- 2 в 1 сменяеми остриета
- Безщетков мотор
- Защищен превключвател· Без зарядно устройство и батерия

**CORDLESS PRUNER 20V / ΨΑΛΙΔΙ ΚΛΑΔΕΜΑΤΟΣ 20V
FORBICI DA POTATURA SENZA FILI 20V
ΛΟΖΑΡСКА НОЖИЦА 20V**

MODEL	ΜΟΝΤΕΛΟ	MODELLO	ΜΟΔΕΛ	BBP4150
Code	Κωδικός	Codice	Κод	036319
Cutting Capacity	Ικανότητα Κοπής	Capacità di taglio	Капацитет при рязане	30mm
Working Time	Διάρκεια	Durata di funzionamento	Продължителност на работата	100min (2.0Ah)
Blade Life Time	Μέγιστες Κοπές Λάμας	Durata di vita della lama	Живот на острието	50000
Packing	Συσκευασία	Imballaggio	Опаковане	4



PRO 20V
ONE FOR ALL

BRUSHLESS

SOLO



PRO 20V
ONE FOR ALL

CORDLESS BLOWER 20V
ΦΥΣΗΤΗΡΑΣ ΜΠΑΤΑΡΙΑΣ 20V
SOFFIATORE A BATTERIA 20V
УРЕД ЗА ОБДУХВАНЕ 20V

MODEL	ΜΟΝΤΕΛΟ	MODELLO	ΜΟΔΕΛ	BBP4350
Code	Κωδικός	Codice	Κод	065234
Voltage	Τάση	Tensione	Волаж	20V
No-load Speed	Στροφές	Velocità a vuoto	Обороти	0-20000rpm
Wind Speed	Ταχύτητα Αέρα	Velocità del vento	Скорост на въздуха	19m/s - 30m/s
Air Volume	Παροχή Αέρα	Volume d'aria	Обем на въздуха	29m³/h - 42m³/h
Packing	Συσκευασία	Imballaggio	Опаковане	2

SOLO



SCAN HERE
TO SEE IT WORK



- Battery level LED
- LED στάθμης μπαταρίας
- Livello di batteria LED
- LED индикатор за нивото на батерията

BATTERY 20V LI-ION
ΜΠΑΤΑΡΙΑ 20V LI-ION
BATTERIA 20V LI-ION
БАТЕРИЯ 20V LI-ION

MODEL	ΜΟΝΤΕΛΟ	MODELLO	ΜΟΔΕΛ	BBP2006	BBP2002	BBP2004	BBP1006	BBP2011
Code	Κωδικός	Codice	Κод	036838	033059	032960	032762	048282
Capacity	Χωρητικότητα	Capacità	Καпацитет	1.5Ah	2.0Ah	4.0Ah	6.0Ah	8.0Ah
Weight	Βάρος	Peso	Тегло	0.3kg	0.4kg	0,6gr	0,8gr	950gr
Packing	Συσκευασία	Imballaggio	Опаковане	20	20	20	10	10

- Full charge LED indicator
- Ένδειξη LED πλήρους φόρτισης
- Indicatore LED di piena carica
- LED индикатор за пълно зареждане



**BATTERY CHARGER 20V
ΦΟΡΤΙΣΤΗΣ 20V
CARICATORE 20V
ЗАРЯДНО УСТРОЙСТВО 20V**

MODEL	ΜΟΝΤΕΛΟ	MODELLO	ΜΟΔΕΛ	BBP2001
Code	Κωδικός	Codice	Κод	033066
Charging Current	Ρεύμα εξόδου	Corrente di carica	Зареждащ ток	2.4A
Packing	Συσκευασία	Imballaggio	Опаковане	20

- Big LCD Screen Showing Different Status
- Intelligent Recognition of Battery Capacity
- Οθόνιν LCD
- Έξυπνη Αναγνώριση Χωρητικότητας Μπαταρίας
- Grande Schermo Lcd Che Mostra Il Diverso Stato
- Riconoscimento Intelligente Della Capacità Della Batteria
- LCD екран, показващ различно състояние
- Монтиране на стена • Защита от прегряване



**SMART FAST CHARGER 20V
ΤΑΧΥΦΟΡΤΙΣΤΗΣ 20V
CARICATORE RAPIDO
SMART 20V
ЗАРЯДНО УСТРОЙСТВО 20V**

MODEL	ΜΟΝΤΕΛΟ	MODELLO	ΜΟΔΕΛ	BBP2010
Code	Κωδικός	Codice	Κод	045427
Charging Current	Ρεύμα Εξόδου	Corrente di Carica	Зареждащ ток	8A
Packing	Συσκευασία	Imballaggio	Опаковане	5

- Full charge LED indicator
- Ένδειξη LED πλήρους φόρτισης
- Indicatore LED di piena carica
- LED индикатор за пълно зареждане



**BATTERY CHARGER 20V
ΦΟΡΤΙΣΤΗΣ 20V
CARICATORE 20V
ЗАРЯДНО УСТРОЙСТВО 20V**

MODEL	ΜΟΝΤΕΛΟ	MODELLO	ΜΟΔΕΛ	BBP2003
Code	Κωδικός	Codice	Κод	032977
Charging Current	Ρεύμα εξόδου	Corrente di carica	Зареждащ ток	3,5A
Packing	Συσκευασία	Imballaggio	Опаковане	20

- Full charge LED indicator
- Ένδειξη LED πλήρους φόρτισης
- Indicatore LED di piena carica
- LED индикатор за пълно зареждане



**DOUBLE BATTERY CHARGER 20V
ΦΟΡΤΙΣΤΗΣ ΜΠΑΤΑΡΙΑΣ ΔΙΠΛΟΣ 20V
CARICABATTERIE DOPPIO 20V
ΔΒΟΥΙΝΟ ΖΑΡЯДНО УСТРОЙСТВО 20V**

MODEL	ΜΟΝΤΕΛΟ	MODELLO	ΜΟΔΕΛ	BBP2005
Code	Κωδικός	Codice	Κод	036425
Charging Current	Ρεύμα Εξόδου	Corrente di carica	Зареждащ ток	3A
Charging Time	Χρόνος Φόρτισης	Durata di carica	Време на зареждане	35min (2.0Ah) 70min (4.0Ah)
Packing	Συσκευασία	Imballaggio	Опаковане	10

- With front ring job light • With forward-reverse • With 3-position electronic controlled torque setting • With Type-C charging port • Machine body with soft grip covered • With adapter and bits

- Με φως εργασίας δαχτυλίδι LED • Δεξιόστροφο - Αριστερόστροφο
- Με ηλεκτρονική ελεγχόμενη ρύθμιση ροπής 3 θέσεων • Με θύρα φόρτισης τύπου C • Σώμα με μαλακή λαβή • Μύτες & αντάπτορας

- Con luce di lavoro ad anello anteriore • Con inversione di marcia • Con impostazione di coppia a controllo elettronico a 3 posizioni • Con porta di ricarica Type-C • Corpo macchina rivestito in soft grip • Con adattatore e punte

- Със светлина за работа на предния пръстен • С функция за движение напред-назад • С 3-позиционна електронно контролирана настройка на въртящия момент
- С порт за зареждане Type-C • Корпус на машината с меко покритие за захващане
- С адаптер и накрайници

**CORDLESS SCREWDRIVER
ΚΑΤΣΑΒΙΔΙ ΜΠΑΤΑΡΙΑΣ
CASSIAVITE A BATTERIA
ΑΚΟΥΜΑΤΟΡΝΗ ΟΤΒΕΡΤΑ**

MODEL	ΜΟΝΤΕΛΟ	MODELLO	ΜΟΔΕΛ	BCD1050
Code	Κωδικός	Codice	Κод	065722
Voltage	Τάση	tendenza	Тенденция	DC 3.6V
Battery Capacity	Μπαταρία	Batteria	Батерия	1.5Ah, Li-Ion
No Load Speed	Στροφές	Velocità a vuoto	Завои	250rpm
Max. Torque	Μέγιστη Ροπή	Massima Coppia	Максимален въртящ момент	4Nm
Hex Shank	Εξάγωνη Υποδοχή	Attacco esagonale	Шестоъгълна фасунга	6.35mm
Packing	Συσκευασία	Imballaggio	Опаковане	-



NEW

- USB Charging
- LED Torch
- Led Battery Indicator
- 60° Swivelling Handle
- Blow mould case including 44 Accessories

- USB Φόρτιση
- LED Φακός
- Ένδειξη Μπαταρίας
- 60° περιστρεφόμενη λαβή διπλής θέσης
- Σε Πλαστική Βαλίτσα με 44 Αξεσουάρ

- Ricarica USB
- LED Torcia
- Indicatore di batteria a LED
- Impugnatura girevole 60°
- Valigetta per soffiatura che include 44 accessori

- Зарядане през USB
- LED фенерче
- LED Индикатор на батерията
- Въртяща дръжка на 60°
- Калъф от издухана форма, включващ 44 аксесоара

CORDLESS SCREWDRIVER 3.6V
ΚΑΤΣΑΒΙΔΙ 3.6V
AVVITATORE SENZA FILI 3.6V / ΟΤΒΕΡΤΚΑ 3.6V

MODEL	ΜΟΝΤΕΛΟ	MODELLO	ΜΟΔΕΛ	BBP3010
Code	Κωδικός	Codice	Κод	036395
Maximum Torque	Μέγιστη Ροπή	Coppia massima	Въртящ момент	4Nm
Torque position	θέσεις ροπής	Posizione della coppia	Позиции на въртящия момент	10+1
No Load Speed	Στροφές	Numero di giri a vuoto	Обороти	200rpm
Packing	Συσκευασία	Imballaggio	Опаковане	10



- LED Working Light
- LED Battery Capacity Indicator
- Magnetic Strip on drill body
- Soft Grip Handle & Switch
- Forward/reverse, variable speed & electric brake
- In a Suitcase with 1x 1.3Ah Li-On Battery & Charger
- Σε Βαλίτσα Με Εξαρτήματα, Μπαταρία Li-Ion 1 X 1,3Ah και Φορτιστή
- Ενσωματωμένο LED
- LED Ένδειξη Υπολειπόμενης Μπαταρίας
- Μαγνητική στήριξη BIT Επάνω Στο σώμα
- Κίνηση Αριστερόστροφη & Δεξιόστροφη

- Luce di lavoro a LED
- Indicatore della capacità della batteria a LED
- Striscia magnetica sul corpo
- Maniglia e interruttore Soft Grip
- Avanti/indietro, velocità variabile e freno elettrico
- In una valigia con 1x 1.3Ah Li-On Batteria & Caricatore
- LED работна светлина
- LED Индикатор на батерията
- Магнитна лента върху корпуса
- Дръжка и превключвател с меко захващане
- Променлива скорост напред/назад и електрическа спирачка
- В калъф с 1 x 1,3Ah Li-On батерия и зарядно устройство

PRO 12V
ONE FOR ALL

1x1.3Ah

SCAN HERE
TO SEE IT WORK



CORDLESS DRILL 12V / ΔΡΑΠΑΝΟΚΑΤΣΑΒΙΔΟ ΜΠΑΤΑΡΙΑΣ 12V ΣΕΤ /
TRAPANO A PERCUSSIONE SENZA FILI 12V / ΒΙΗΤΟΒΕΡΤ 12V

MODEL	ΜΟΝΤΕΛΟ	MODELLO	ΜΟΔΕΛ	BBP2100
Code	Κωδικός	Codice	Κод	032793
Maximum Torque	Μέγιστη Ροπή	Coppia Massima	Въртящ момент	25Nm
No Load Speed	Στροφές	Numero di giri a vuoto	Обороти	0-350rpm/0-1300rpm
Torque Settings	Ρυθμίσεις ροπής	Regolazioni di coppia	Настройки на въртящия момент	19 + 1
Impact Rate	Κρούσεις	Frequenza dei impatti	Честота на въздействието	0-1100bpm/0-2500bpm/0-3500bpm
Chuck	Тоок	Mandrino	Шпиндел	0.8-10mm
Packing	Συσκευασία	Imballaggio	Опаковане	5

- LED Working Light
- LED Battery Capacity Indicator
- Magnetic Strip on drill body
- Soft Grip Handle & Switch
- Forward/reverse, variable speed & electric brake
- Battery & Charger are not included
- Ενσωματωμένο LED
- LED Φακός
- Ένδειξη Μπαταρίας
- Μαγνητική στήριξη BIT Επάνω Στο σώμα
- Κίνηση Αριστερόστροφη & Δεξιόστροφη
- Δεν περιλαμβάνει φορτιστή και μπαταρία

- Luce di lavoro a LED
- Indicatore della capacità della batteria a LED
- Striscia magnetica sul corpo del martello
- Maniglia e interruttore con impugnatura morbida (Soft Grip)
- Avanti/indietro, velocità variabile e freno elettrico
- Batteria & Caricatore non inclusi
- LED работна светлина
- LED Индикатор на батерията
- Магнитна лента върху корпуса
- Дръжка и превключвател с меко захващане
- Променлива скорост напред/назад и електрическа спирачка
- Без зарядно устройство и батерия

CORDLESS HAMMER DRILL 12V
ΔΡΑΠΑΝΟΚΑΤΣΑΒΙΔΟ ΚΡΟΥΣΤΙΚΟ 12V
MARTELLO PERFORATORE SENZA FILI 12V
УДАРЕН ΒΙΗΤΟΒΕΡΤ 12V

MODEL	ΜΟΝΤΕΛΟ	MODELLO	ΜΟΔΕΛ	BBP2200
Code	Κωδικός	Codice	Κод	032809
Maximum Torque	Μέγιστη Ροπή	Coppia Massima	Въртящ момент	25Nm
No Load Speed	Στροφές	Numero di giri a vuoto	Обороти	0-350rpm/0-1300rpm
Torque Settings	Ρυθμίσεις ροπής	Regolazioni di coppia	Настройки на въртящия момент	21
Packing	Συσκευασία	Imballaggio	Опаковане	5

SCAN HERE
TO SEE IT WORK



SOLO



- LED Working Light
- LED Battery Capacity Indicator
- Magnetic Strip on drill body
- Soft Grip Handle & Switch
- Forward/reverse, variable speed & electric brake • Battery & Charger are not included

- Ενσωματωμένο LED
- LED Ένδειξη Υπολειπόμενης Μπαταρίας . .
- Μαγνητική στήριξη BIT Επάνω στο σώμα
- Κίνηση Αριστερόστροφη & Δεξιόστροφη
- Δεν περιλαμβάνει φορτιστή και μπαταρία

- Luce di lavoro a LED
- Indicatore della capacità della batteria a LED
- Striscia magnetica sul corpo
- Maniglia e interruttore Soft Grip
- Avanti/indietro velocità variabile e freno elettrico
- Batteria & Caricatore non inclusi

- LED работна светлина
- LED Индикатор на батерията
- Магнитна лента върху корпуса
- Дръжка и превключвател с меко захващане
- Променилива скорост напред/назад и електрическа спиралка
- Без зарядно устройство и батерия

PRO 12V
ONE FOR ALL



SOLO

**CORDLESS IMPACT DRIVER 12V
ΠΑΛΜΙΚΟ ΚΑΤΣΑΒΙΔΙ 12V
AVVITATORE AD IMPULSI SENZA FILI 12V
ПУЛСИРАЩА ОТВЕРКА 12V**

MODEL	MONTELO	MODELLO	ΜΟΔΕΛ	BPP2300
Code	Κωδικός	Codice	Κод	032816
Maximum Torque	Μέγιστη Ροπή	Coppia massima	Въртящ момент	80Nm
No Load Speed	Στροφές	Numero di giri a vuoto	Обороти	0-2500rpm
Impact Rate	Κρούσεις	Frequenza dei colpi	Степен на въздействие	0-3500bpm
Shaft	Υποδοχή	Portautensili	Вал	1 / 4"
Packing	Συσκευασία	Imballaggio	Οпаковане	5

- Grip Bracket Attached for More Safety
- LED Battery Capacity Indicator
- Quick- Release Chuck
- Battery & Charger are not included

- Ταχυτόοκ Για Γρήγορη και Απροβλημάτιστη Αλλαγή Λάμας
- LED Ένδειξη Υπολειπόμενης Μπαταρίας
- Σύστημα Συγκράτησης Κλαδιού για Εξέτρα Ασφάλεια Κατά την Χρήση
- Δεν περιλαμβάνει φορτιστή και μπαταρία

- Staffa di presa attaccata per una maggiore sicurezza
- Indicatore della capacità della batteria a LED
- Mandrino a rilascio rapido
- Batteria & Caricatore non inclusi

- Прикрепена скоба за захващане за допълнителна сигурност
- LED индикатор за капацитета на батерията
- Бързо освобождаващ се патронник
- Без зарядно устройство и батерия

PRO 12V
ONE FOR ALL



SOLO

**CORDLESS SABRE SAW 12V
ΠΡΙΟΝΙ ΚΛΑΔΕΜΑΤΟΣ ΜΠΑΤΑΡΙΑΣ 12V
SEGA A SCIABOLA A BATTERIA 12V
САБЛЕН ТРИОН 12V**

MODEL	MONTELO	MODELLO	ΜΟΔΕΛ	BPP2400
Code	Κωδικός	Codice	Κод	032823
Cutting Capacity	Ικανότητα Κοπής Ξύλου	Capacità di taglio	Капацитет на рязане	80mm
No load speed	Στροφές	Numero di giri a vuoto	Обороти	0-2700rpm
Packing	Συσκευασία	Imballaggio	Οпаковане	5

- Short-Circuit Protection
- Charging Status Indicator Lights
- Προστασία βραχυκυκλώματος
- Λυχνία ένδειξης κατάστασης φόρτισης
- Protezione dal cortocircuito
- Spie dello stato di carica
- Защита от късо съединение
- Светлини индикатори за състоянието на зареждане



PRO 12V
ONE FOR ALL

**BATTERY CHARGER 12V
ΦΟΡΤΙΣΤΗΣ 12V
CARICABATTERIA 12V
ЗАРЯДНО УСТΡΟΪΣΤΒΟ 12V**

MODEL	MONTELO	MODELLO	ΜΟΔΕΛ	BPP2008
Code	Κωδικός	Codice	Κод	032830
Charging Current	Ρεύμα Εξόδου	Corente di ricarica	Изходен ток	2.4A
Packing	Συσκευασία	Imballaggio	Οпаковане	20

- Over-charging, over-discharging, over-heating, short-circuit protection
- Υπερφόρτιση, υπερφόρτιση, προστασία από υπερθερμαντικά, βραχυκυκλώματα
- Protezione da sovraccarico, sovrascarica, surriscaldamento, cortocircuito
- Защита от претоварване, свърхразряд, прегряване и късо съединение



PRO 12V
ONE FOR ALL

**BATTERY 12V / ΜΠΑΤΑΡΙΑ 12V
BATTERIA 12V / БАΤΕΡΙΑ 12V**

MODEL	MONTELO	MODELLO	ΜΟΔΕΛ	BPP2009
Code	Κωδικός	Codice	Κод	032847
Capacity	Χωρητικότητα	Capacità	Капацитет	2.0Ah
Packing	Συσκευασία	Imballaggio	Οпаковане	50

NEW

- Constant Speed & Sof Start
- LED Display
- Ergonomically operating design with rubber grip
- Anti-dust Switch
- Includes:
 - 2x 2.0Ah Batteries & charger
 - 3pcs 150mm foam pads
 - 2pcs 150mm wool pads
 - 10pcs 150mm sanding papers

- Ρύθμιση Στροφών & Ομαλή Εκκίνηση
- LED Οθόνη
- Εργονομικός σχεδιασμός
- Κάλυμμα διακόπτη On/Off για σκόνη και υγρασία
- Περιλαμβάνει:
 - 2x 2.0Ah Μπαταρίες & Φορτιστή
 - 3pcs 150mm αφρούγγαρια για λείσματος
 - 2pcs 150mm γούνες για λείσματος
 - 10pcs 150mm γυαλόχαρτα

- Regolazione della velocità e avvio graduale
- Schermo LED
- Design ergonomico
- Coperchio dell'interruttore On/Off per protezione da polvere e umidità
- Include:
 - 2 batterie e caricabatterie da 2,0 Ah
 - 3 spugne per lucidatura da 150 mm
 - 2 pellicce lucidanti da 150 mm
 - 10 pezzi di carta vetrata da 150 mm

- Регулиране на скоростта и плавен старт
- LED екран
- Ергономичен дизайн
- Капак на превключвателя за включване /изключване срещу прах и влага
- Включва:
 - 2x 2.0Ah батерии и зарядно устройство
 - 3 бр 150 мм гъби за полиране
 - 2 бр 150 мм полиращи ножии
 - 10 бр 150 мм шкурка



2x2.0Ah

ORBITAL CORDLESS POLISHER & SANDER 12V
ΑΛΟΙΦΑΔΟΡΟΣ ΤΡΙΒΕΙΟ ΕΚΚΕΝΤΡΟ ΜΠΑΤΑΡΙΑΣ 12V
SMERIGLIATRICE A CAMME A BATTERIA 12V
ΑΚΥΜΑΛΑΤΟΡΝΗ ΚΑΜ ΓΡΙΝΔ 12V

MODEL	ΜΟΝΤΕΛΟ	MODELLO	ΜΟΔΕΛ	BSP3800
Code	Κωδικός	Codice	Κοδ	070528
Voltage	Τάση	Tendenza	Τένδεντσια	12V Li-Ion
Pad Diameter	Διάμετρος Πέλματος	Diametro suola	Διαμετър на подметната	150mm
No-load speed	Ταχύτητα χωρίς φορτίο	Nessuna velocità di carico	Скорост без товар	2000-4500rpm
No Load Speed	Εκκεντρότητα	Eccentricità	Εκςκентричност	8mm
Weight	Βάρος	Peso	Тегло	1,5kg
Packing	Συσκευασία	Imballaggio	Οπακoванe	-



UNIQUE PRODUCT
ΜΟΝΑΔΙΚΟ ΠΡΟΪΟΝ
PRODOTTO UNICO
УНИКАЛЕН ПРОДУКТ



PAD (FOR BSP3800)
ΠΕΛΜΑ (ΓΙΑ BSP3800)
TAMPONE (PER BSP3800)
ΠΟΔΛΟЖКА (ЗА BSP3800)
BSP3801
070955
150mm

NEW

- Suitable for BSP3800 & BSP3850
- Καταλληλο για BSP3800 & BSP3850
- Adatto per BSP3800 e BSP3850
- Подходящ за BSP3800 & BSP3850



BATTERY 12V
ΜΠΑΤΑΡΙΑ 12V

BATTERIA 12V
ΒΑΤΕΡΙΑ 12V

MODEL	ΜΟΝΤΕΛΟ	MODELLO	ΜΟΔΕΛ	BSP3802
Code	Κωδικός	Codice	Κοδ	070818
Capacity	Χωρητικότητα	Capacità	Καπαцитет	1,5Ah
Packing	Συσκευασία	Imballaggio	Οπακoванe	-

NEW

- Suitable for BSP3800 & BSP3850
- Καταλληλο για BSP3800 & BSP3850
- Adatto per BSP3800 e BSP3850
- Подходящ за BSP3800 & BSP3850



CHARGER 12V
ΦΟΡΤΙΣΤΗΣ 12V
CARICABATTERIE 12V
ЗАΡЯДНО 12V

MODEL	ΜΟΝΤΕΛΟ	MODELLO	ΜΟΔΕΛ	BSP3805
Code	Κωδικός	Codice	Κοδ	070825
Capacity	Χωρητικότητα	Capacità	Καπαцитет	1,5Ah
Packing	Συσκευασία	Imballaggio	Οπακoванe	-

NEW

- Swapable Rotary Thread Option
- Constant Speed & Sof Start
- LED Screen for speed level
- Ergonomically operating design with rubber grip
- Canvas Bag
- Includes :
 - 2x 2.0ah Batteries & fast charger
 - 1pc 38mm & 1pcs 50mm backing plates
 - 3pcs 38mm & 3pcs 50mm foam pads
 - 6pcs 38mm & 6pcs 50mm wool pads
 - 2pcs cylinder brushes
 - 1pc 3mm & 1pc 12mm counterbalances
 - 1pc rotary shaft
 - 1pc extension shaft
 - 1pc wrench

- Δυνατότητα εναλλαγής περιστροφικού πέλματος
- Ρύθμιση Στροφών & Ομαλή Εκκίνηση
- LED Οθόνη επιλογής ταχυτήτων
- Εργονομικός σχεδιασμός
- Κασετίνα μεταφοράς
- Περιλαμβάνει :
 - 2x 2.0ah Μπαταρίες & Ταχυφορτιστής
 - 1pc 38mm & 1pcs 50mm πέλματα
 - 3pcs 38mm & 3pcs 50mm σφουγγάρια
 - 6pcs 38mm & 6pcs 50mm γούνες γυαλίσματος
 - 2pcs κυλινδρικές βούρτσες
 - 1pc 3mm & 1pcs 12mm αντίβαρο
 - 1pc περιστροφικός άξονας
 - 1pc Άξονας
 - 1pc Κλειδί

- Possibilità di cambiare il piedino rotante
- Regolazione della velocità e avvio graduale
- Schermo LED per la selezione della marcia
- Design ergonomico
- Valigetta
- Include:
 - 2 batterie da 2,0 Ah e caricabatterie rapido
 - 1 piedino da 38 mm e 1 piedino da 50 mm
 - 3 spugne da 38 mm e 3 spugne da 50 mm
 - 6 pellicce lucidanti da 38 mm e 6 pezzi da 50 mm
 - 2 spazzole a rullo
 - 1 contrappeso da 3 mm e 1 contrappeso da 12 mm
 - 1 albero rotante
 - 1 albero
 - 1 chiave inglese

- Възможност за смяна на ротационното краче
- Регулиране на скоростта и плавен старт
- LED екран за избор на предавка
- Ергономичен дизайн
- Калъф за пренасяне
- Включва :
 - 2x 2.0ah батерии и бързо зарядно устройство
 - 1 бр. 38 мм и 1 бр. 50 мм крака
 - 3бр 38мм и 3бр 50мм гъби
 - 6 бр. 38 мм и 6 бр. 50 мм полиращи кожи
 - 2бр ролкови четки
 - 1бр 3мм и 1бр 12мм противотежест
 - 1бр въртящ се вал
 - 1бр Вал
 - 1бр гаечен ключ

**UNIQUE PRODUCT
ΜΟΝΑΔΙΚΟ ΠΡΟΪΟΝ
PRODOTTO UNICO
УНИКАЛЕН ПРОДУКТ**



2x2.0Ah

**ORBITAL/ROTARY MINI CORDLESS POLISHER 12V
ΑΛΟΙΦΑΔΟΡΟΣ ΜΙΝΙ ΕΚΚΕΝΤΡΟΣ/ΠΕΡΙΣΤΡΟΦΙΚΟΣ 12V
MINI CAMMA/ROTATIVA BOCCOLA OVALE 12V
MINI CAM/ROTARY ΟΒΑΛΗ ΒΤΥΛΚΑ 12V**

MODEL	ΜΟΝΤΕΛΟ	MODELLO	ΜΟΔΕΛ	BCP3850
Code	Κωδικός	Codice	Κοδ	070535
Voltage	Τάση	Tendenza	Τенденция	12V Li-Ion
Pad Diameter	Διάμετρος Πέλματος	Diametro suola	Диаметър на подметката	38/50mm
No-load speed	Ταχύτητα χωρίς φορτίο	Nessuna velocità di carico	Скорост без товар	2000-5000rpm
No Load Speed	Εκκεντρότητα	Eccentricità	Εκκεντρικότητα	3/12mm
Weight	Βάρος	Peso	Тегло	990g
Packing	Συσκευασία	Imballaggio	Οпаковане	-



**PAD (FOR BCP3850)
ΠΕΛΜΑ (ΓΙΑ BCP3850)
ТАМΡΟΝΕ (PER BCP3850)
ПОДЛОЖКА (ЗА BCP3850)**

BCP3851 BCP3852
070962 070979
38mm 50mm





POWER TOOLS
ΗΛΕΚΤΡΙΚΑ ΕΡΓΑΛΕΙΑ
UTENSILI ELETTRICI
ЕЛЕКТРИЧЕСКИ МАШИНИ



SDS PLUS

- In a carrying case with chisels and drills
- Σε βαλίτσα με καλέμι, βελόνι και τρυπάνια
- In una valigetta con scalpello, ago e trapano
- В куфарче за носене с длета и свредла

MULTI PURPOSE ROTARY HAMMER SDS-PLUS
ΣΚΑΠΤΙΚΟ ΠΕΡΙΣΤΡΟΦΙΚΟ ΠΙΣΤΟΛΕΤΟ SDS-PLUS
MARTELLLO PERFORATORE SDS-PLUS
ΜΗΓΟΦΥΗΚΤΙΟΗΑΛΗΗ ΡΟΤΑΤΙΟΗΗΗ
ΠΕΡΦΟΡΑΤΟΡ SDS-PLUS

MODEL	ΜΟΝΤΕΛΟ	MODELLO	ΜΟΔΕΛ	BRH2900
Code	Κωδικός	Codice	Κοδ	043171
Power	Ισχύς	Potenza	Захранване	720W
No Load speed	Στροφές	Numero di giri a vuoto	Обороти на празен ход	1300rpm
Impact Rate	Κρούσεις	Impatto	Степен на въздействие	4500bpm
Impact Energy	Ενέργεια κρούσης	Energia d'Impatto	Енергия на удара	3J
Βάρος	Weight	Peso	Тегло	2.7Kg
Packing	Συσκευασία	Imballaggio	Οпаковане	3



- In a carrying case with chisels and drills
- Σε βαλίτσα με καλέμι, βελόνι και τρυπάνια
- In una valigetta con scalpello, ago e trapano
- В куфарче за носене с длета и свредла

SDS PLUS

MULTI PURPOSE ROTARY HAMMER SDS-PLUS
ΣΚΑΠΤΙΚΟ ΠΕΡΙΣΤΡΟΦΙΚΟ ΠΙΣΤΟΛΕΤΟ SDS-PLUS
MARTELLLO PERFORATORE SDS-PLUS
ΜΗΓΟΦΥΗΚΤΙΟΗΑΛΗΗ ΡΟΤΑΤΙΟΗΗΗ
ΠΕΡΦΟΡΑΤΟΡ SDS-PLUS

MODEL	ΜΟΝΤΕΛΟ	MODELLO	ΜΟΔΕΛ	BRH4400
Code	Κωδικός	Codice	Κοδ	043195
Power	Ισχύς	Potenza	Захранване	1500W
No Load speed	Στροφές	Numero di giri a vuoto	Обороти на празен ход	920rpm
Impact Rate	Κρούσεις	Impatti	Скорост на удара	4100bpm
Impact Energy	Ενέργεια κρούσης	Energia d'Impatto	Енергия на удара	5.5J
Weight	Βάρος	Peso	Тегло	4.6Kg
Packing	Συσκευασία	Imballaggio	Οпаковане	2



- In a carrying case with chisels and drills
- Σε βαλίτσα με καλέρυ, βελόνι και τρυπάνια
- In una valigetta con scalpello, ago e trapano
- В куфарче за носене с длета и свердла



SDS PLUS

**MULTI PURPOSE ROTARY HAMMER SDS-PLUS
ΣΚΑΠΤΙΚΟ ΠΕΡΙΣΤΡΟΦΙΚΟ ΠΙΣΤΟΛΕΤΟ SDS-PLUS
MARTELLA PERFORATORE SDS-PLUS
ΜΗΓΟΦΥΗΚΤΙΟΗΛΕΗ ΡΟΤΑΤΙΟΗΗ ΠΕΡΦΟΡΑΤΟΡ SDS-PLUS**

MODEL	ΜΟΝΤΕΛΟ	MODELLO	ΜΟΔΕΛ	BRH3100
Code	Κωδικός	Codice	Κοδ	043188
Power	Ισχύς	Potenza	Захранване	1200W
No Load speed	Στροφές	Numero di giri a vuoto	Обороти на празен ход	1050rpm
Impact Rate	Κρούσεις	Impatti	Скорост на удара	4200bpm
Impact Energy	Ενέργεια κρούσης	Energia d'Impatto	Εнергия на удара	5J
Weight	Βάρος	Peso	Тегло	4.5Kg
Packing	Συσκευασία	Imballaggio	Οпаковане	2



- Includes: 1x 350mm Point Chisel, 1x 25x350mm Flat Chisel, Grease Tube, Wiping Cloth • BMC Case
- Περιλαμβάνει: 1x 350mm βελόνι, 1x 25x350mm Καλέρυ, Σωληνάριο Γράσσου, Πανί • Σε Βαλίτσα Μεταφοράς
- Include: 1x 350mm Scalpello a punta, 1x 25x350mm Scalpello Piatto, Tubo di Grasso, Panno per Pulire • Valigetta BMC
- Включва: 1x 350 мм ножица за рязане на пръсти, 1x плоска ножица 25x350mm, тръбичка за смазка, кърпа за избърсване - BMC калър



SDS MAX

**HEAVY DUTY DEMOLITION HAMMER
ΚΑΤΕΔΑΦΙΣΤΙΚΟ ΠΙΣΤΟΛΕΤΟ
MARTELLA DEMOLIZIONE HAMMER
ΠΙΣΤΟΛΕΤ ЗА РАЗРУШАВАНЕ**

MODEL	ΜΟΝΤΕΛΟ	MODELLO	ΜΟΔΕΛ	BDH3100
Code	Κωδικός	Codice	Κοδ	043201
Power	Ισχύς	Potenza	Захранване	1300W
Impact Rate	Κρούσεις	impatti	Скорост на удара	2400bpm
Impact Energy	Ενέργεια Κρούσης	Energia d'Impatto	Εнергия на удара	20J
Shaft	Υποδοχή	Portautensili	Βαλ	SDS MAX
Weight	Βάρος	Peso	Тегло	7Kg
Packing	Συσκευασία	Imballaggio	Οпаковане	2



SDS
MAX

- Toolholder : SDS-Max
- Includes : 1x Point Chissel 350mm, 1x Flat Chissel 25x350mm, 1x Cut drill bit 16x320mm , 1x Cut drill bit 22x320mm ,1x Auxiliary Handle , 1x Depth Stop, 1x Grease Tube, 1x Wrench, 1x Wiping Cloth

- Υπόδοχή : SDS-Max
- Περιλαμβάνει : 1 Βελόνι 350mm, 1 Καλέμι 25x350mm, 1x Τρυπάνι 16x320mm , 1x Τρυπάνι 22x320mm ,1 Βοηθητική Λαβή , 1 Οδηγός Βάθους, 1 Σωληνάριο Γράσου, 1 Κλειδί, 1 Παβί

- Portautensili : SDS-Max
- Include: 1x Forbice a punta 350mm, 1x Forbice piatta 25x350mm, 1x Punta da taglio 16x320mm, 1x Punta da taglio 22x320mm, 1x Impugnatura ausiliaria, 1x Arresto di profondità, 1x Tubetto di grasso, 1x Chiave, 1x Panno di pulizia

- Държач за инструменти: SDS-Max
- Включва : 1x ножица за рязане 350mm, 1x плоска ножица 25x350mm, 1x сверло за рязане 16x320mm, 1x сверло за рязане 22x320mm , 1x помощна дръжка, 1x ограничител на дълбочината, 1x тръбичка за смазка, 1x гаечен ключ, 1x кърпа за избърсване



ROTARY HAMMER
ΣΚΑΠΤΙΚΟ ΠΕΡΙΣΤΡΟΦΙΚΟ ΠΙΣΤΟΛΕΤΟ
MARTELLI ROTANTE
ΚΟΠΑЧ ΡΟΤΑЦИОНЕНЕТ

MODEL	ΜΟΝΤΕΛΟ	MODELLO	ΜΟΔΕΛ	ВРН7610
Code	Κωδικός	Codice	Κод	063469
Input Power	Ισχύς	Potenza di ingresso	Входяща мощност	1350W
Impact energy	Ενέργεια κρούσης	Energia d'impatto	Εнергия на удара	3000brpm
No load Speed	Στροφές	Velocità a vuoto	Обороты на празен ход	150-516rpm
Max.Drilling Diam	Μέγιστη Διάτρηση	Diametro massimo di foratura	Макс. Диаметър на пробиване	Ø40mm
Weight	Βάρος	Peso	Тегло	7.1Kg
Packing	Συσκευασία	Imballaggio	Опаковане	2

- Double Anti-vibration system for Comfortable Use
- 12-Position Locking System
- In a Plastic Suitcase with accessories
- Αντικραδαστικό Σύστημα
- Κλείδωμα 12 θέσεων
- Σε βαλίτσα με εξαρτήματα
- Doppio sistema antivibrazione per un uso confortevole
- Sistema di bloccaggio a 12 posizioni
- In una valigia di plastica con accessori
- Двойна антивибрационна система за удобна употреба
- Система за заключване с 12 позиции
- В пластмасов куфар с аксесоари

SDS
MAX



DEMOLITION HAMMER
ΣΚΑΠΤΙΚΟ ΠΙΣΤΟΛΕΤΟ
MARTELLI DEMOLITORE
ΚΟΠΑЧ ΡΟΤΑЦИОНЕН

MODEL	ΜΟΝΤΕΛΟ	MODELLO	ΜΟΔΕΛ	ВРН6500
Code	Κωδικός	Codice	Κод	023197
Input Power	Ισχύς	Potenza di ingresso	Входяща мощност	1300W
Impact Energy	Ενέργεια Κρούσης	Energia dei impatti	Εнергия на удара	18J
Weight	Βάρος	Peso	Тегло	5kg
Impact Rate	Ρυθμός κρούσεων	Numero di giri a vuoto	Скорост на удара	0-3600brpm
Packing	Συσκευασία	Imballaggio	Опаковане	2

- Anti-Vibration System
- Two modes settings-Rotary drilling & hammer only with idle position
- Trigger switch and Ergonomic handle with soft grip
- 6-steps setting wheel and constant Speed Control
- Low vibration & noise design with high impact energy
- Safety clutch device
- Carbon-Brush Maintenance Indicator
- Soft Grip Ergonomic Handle
- 360° Auxilliary Handle
- In a Plastic Suitcase with accessories
- Ρύθμιση γωνίας 12 Θέσεων
- Ρύθμιση Στροφών 6 Θέσεων
- Αντικραδασμικό Σύστημα
- Εργονομική Λαβή
- Μεγαλύτερη Διάρκεια Ζωής
- Λόγω Εξελιγμένου Συστήματος Κρούσης
- Καρβουνάκια Με Αυτόματη Διακοπή Για Προστασία του Εργαλείου
- Εργονομική Λαβή Με Περιστροφή 360°
- Σε πλαστική βαλίτσα μεταφοράς

- Sistema antivibrazione
- Due modalità di impostazione-foratura rotante e soll martello con posizione di riposo
- Interruttore a grilletto e impugnatura ergonomica con presa morbida
- Ruota di regolazione a 6 livelli e controllo costante della velocità per la regolazione variabile della velocità e del tasso di impatto per prestazioni ottimali
- Design a bassa vibrazione e rumore con alta energia d'impatto
- Dispositivo di frizione di sicurezza
- Indicatore di manutenzione a spazzola di carbonio
- Impugnatura ergonomica Soft Grip
- Impugnatura Aux 360°

- Αντιβιβραционная система
- Две настройки на режимите - ротационно пробиване и само чук с положение на празен ход
- Превключвател на спусъка и ергономична дръжка с мек ръкохватка
- Колело за настройка на 6 стъпки и постоянен контрол на скоростта за променливо регулиране на скоростта и силата на удара за оптимална производителност
- Дизайн с ниски вибрации и шум и висока енергия на удара
- Устройство за предпазен съединител
- Индикатор за поддръжка на въглеродни четки
- Ергономична дръжка с мек захват
- Дръжка с възможност за движение на 360°
- В пластмасов куфар с аксесоари



DEMOLITION HAMMER
ΚΑΤΕΔΑΦΙΣΤΙΚΟ ΠΙΣΤΟΛΕΤΟ
MARTELLO DEMOLITORE
ΚΟΠΑЧ РОТАЦИОНЕН

MODEL	ΜΟΝΤΕΛΟ	MODELLO	ΜΟΔΕΛ	BDH3200
Code	Κωδικός	Codice	Κод	053347
Input Power	Ισχύς	Potenza di ingresso	Входяща мощност	1500W
Impact Rate	Ενέργεια κρούσης	Frequenza dei impatti	Скорост на удара	25J
Weight	Βάρος	Peso	Тегло	10,1Kg
Shaft	Υποδοχή	Portautensili Hexagon	Вал	SDS-Max
Packing	Συσκευασία	Imballaggio	Опаковане	-

- Anti - Vibration System
- Mechanical switch and Ergonomic handle with soft grip
- Metal housing and gear box for higher performance and more reliable
- Oil lubrication
- Soft Grip Ergonomic Handle
- 360° Auxiliary Handle

- Αντικραδασμικό Σύστημα
- Εργονομική Λαβή
- Μεγαλύτερη Διάρκεια Ζωής Λόγω Εξελιγμένου Συστήματος Κρούσης
- Καρβουνάκια Με Αυτόματη Διακοπή Για Προστασία του Εργαλείου
- Εργονομική Λαβή Με Περιστροφή 360°
- Σε πλαστική βαλίτσα μεταφοράς

- Sistema antivibrazione
- Interruttore meccanico e impugnatura ergonomica con presa morbida
- Alloggiamento e scatola degli ingrannaggi in metallo per prestazioni più elevate e una lubrificazione ad olio più affidabile
- Impugnatura ergonomica (Soft Grip) Impugnatura ausiliaria 360°

- Αντιβιβραционна система
- Механичен превключвател и ергономична дръжка с мек захват
- Метален корпус и скоростна кутия за по-висока производителност и надеждност
- Смазване с масло
- Ергономична дръжка с мек захват
- Помощна дръжка на 360°

DEMOLITION HAMMER
ΚΑΤΕΔΑΦΙΣΤΙΚΟ ΠΙΣΤΟΛΕΤΟ
MARTELLLO DEMOLITORE
Κ΄ΡΤΑЧ

MODEL	ΜΟΝΤΕΛΟ	MODELLO	ΜΟΔΕΛ	BDH4800
Code	Κωδικός	Codice	Κод	035244
Input Power	Ισχύς	Potenza di ingresso	Входяща мощност	1500W
Impact Rate	Ενέργεια κρούσης	Frequenza dei impatti	Скорост на удара	50J
Weight	Βάρος	Peso	Тегло	14.2kg
Shaft	Υποδοχή	Portautensili	Вал	Hexagon 30mm
Packing	Συσκευασία	Imballaggio	Опаковане	1



- Anti - Vibration System
- Mechanical switch and Ergonomic handle with soft grip
- Metal housing and gear box for higher performance and more reliable
- Soft Grip Ergonomic Handle
- 360° Auxiliary Handle

- Αντικραδασμικό Σύστημα
- Μεγαλύτερη Διάρκεια Ζωής Λόγω Εξελιγμένου Συστήματος Κρούσης
- Καρβουνάκια Με Αυτόματη Διακοπή Για Προστασία του Εργαλείου
- Εργονομική Λαβή Με Περιστροφή 360°
- Αντικραδασμικό Σύστημα
- Σε πλαστική βαλίτσα μεταφοράς

- Sistema antivibrazione
- Interruttore meccanico e impugnatura ergonomica con presa morbida
- Alloggiamento e scatola degli ingrannaggi in metallo per prestazioni più elevate e una lubrificazione ad olio più affidabile
- Impugnatura ergonomica (Soft Grip)
- Impugnatura ausiliaria 360°

- Αντιβιβραционна система
- Механичен превключвател и ергономична дръжка с мек захват
- Метален корпус и скоростна кутия за по-висока производителност и надеждност
- Εргономична дръжка с мек захват
- Помощна дръжка на 360°

BREAKER HAMMER JACK
ΚΑΤΕΔΑΦΙΣΤΙΚΟ ΠΙΣΤΟΛΕΤΟ
MARTELLLO DEMOLITORE
Κ΄ΡΤΑЧ

MODEL	ΜΟΝΤΕΛΟ	MODELLO	ΜΟΔΕΛ	BDH4900
Code	Κωδικός	Codice	Κод	035237
Input Power	Ισχύς	Potenza di ingresso	Входяща мощност	1600W
Impact Rate	Ενέργεια κρούσης	Frequenza dei impatti	Скорост на удара	55J
Weight	Βάρος	Peso	Тегло	19kg
Shaft	Υποδοχή	Portautensili	Вал	Hexagon 28mm
Packing	Συσκευασία	Imballaggio	Опаковане	1



- Anti - Vibration System
- Soft Grip Ergonomic Handle
- Self-disconnect carbon brush for long tool life
- Metal housing and gear box for higher performance and more reliable
- Αντικραδασμικό Σύστημα
- Εργονομική Λαβή
- Μεγαλύτερη Διάρκεια Ζωής Λόγω Εξελιγμένου Συστήματος Κρούσης
- Καρβουνάκια Με Αυτόματη Διακοπή Για Προστασία του Εργαλείου
- Sistema antivibrazione
- Impugnatura ergonomica Soft Grip
- Interruttore meccanico e impugnatura ergonomica con presa morbida
- Alloggiamento e scatola degli ingranaggi pre prestazioni più elevate e più affidabile
- Αντιвибрационна система
- Εργονομична дръжка с мек захват
- Самоотключваща се въглеродна четка за дълъг живот на инструмента
- Метален корпус и предавателна кутия за по-висока производителност и по-голяма надеждност



**DEMOLITION HAMMER
ΚΑΤΕΔΑΦΙΣΤΙΚΟ ΠΙΣΤΟΛΕΤΟ
MARTELLI DEMOLITORE
ΚΉΡΤΑЧ**

MODEL	ΜΟΝΤΕΛΟ	MODELLO	ΜΟΔΕΛ	BDH5000
Code	Κωδικός	Codice	Κод	035213
Input Power	Ισχύς	Potenza di ingresso	Входяща мощност	2000W
Impact Rate	Ενέργεια Κρούσης	Frequenza dei impatti	Скорост на удара	62J
Weight	Υποδοχή	Portautensili	Вал	Hexagon 28mm
Shaft	Βάρος	Peso	Тегло	29kg
Packing	Συσκευασία	Imballaggio	Опаковане	1

- Easy and Safe Transportation
- Sockets for Accessories
- Accessories are not included
- Suitable For BDH5000
- Εύκολη και Ασφαλής Μεταφορά
- Υποδοχή για Εξαρτήματα
- Τα Εξαρτήματα Δεν περιλαμβάνονται
- Κατάλληλο για το BDH5000
- Trasporto facile e sicuro
- Prese per accessori
- Gli accessori non sono inclusi
- Adatto per BDH5000

**DEMOLITION HAMMER TROLLEY
ΚΑΡΟΣΙ ΜΕΤΑΦΟΡΑΣ ΚΑΤΕΔΑΦΙΣΤΙΚΟΥ
CARELLO PER MARTELLI
DEMOLITORI
КОЛИЧКА С ЧУК ЗА СЪΒΑΡЯНЕ**

MODEL	ΜΟΝΤΕΛΟ	MODELLO	ΜΟΔΕΛ	BDH5005
Code	Κωδικός	Codice	Κод	035220
Weight	Βάρος	Peso	Тегло	13kg
Packing	Συσκευασία	Imballaggio	Опаковане	1



- Automatic Chuck 10mm
- Τσοκ αυτόματο 10mm
- Mandrino automatico 10mm
- Автоматичен патронник 10 мм



**DRILL MINI
ΔΡΑΠΑΝΟ MINI
MINI TRAPANO
МИНИ БОРМАШИНА**

MODEL	ΜΟΝΤΕΛΟ	MODELLO	ΜΟΔΕΛ	BID4500
Code	Κωδικός	Codice	Κод	020615
Input Power	Ισχύς	Potenza di ingresso	Входяща мощност	400W
No Load Speed	Στροφές	Numero di giri a vuoto	Обороты на празен ход	0-4200rpm
Weight	Βάρος	Peso	Тегло	1.1kg
Packing	Συσκευασία	Imballaggio	Опаковане	10

- Automatic Chuck 13mm
- Depth Guide
- Τσοκ αυτόματο 13mm
- Οδηγός Βάθους

- Mandrino automatico 13mm
- guida alla profondità
- 13 мм автоматичен патронник
- Ръководство за дълбочина



**HAMMER DRILL
ΔΡΑΠΑΝΟ ΚΡΟΥΣΤΙΚΟ
MARTELLLO PERFORATORE
УДАРНА БОРМАШИНА**

MODEL	ΜΟΝΤΕΛΟ	MODELLO	ΜΟΔΕΛ	BID6500
Code	Κωδικός	Codice	Κод	028079
Input Power	Ισχύς	Potenza di ingresso	Входяща мощност	650W
No Load Speed	Στροφές	Numero di giri a vuoto	Обороты на празен ход	0-2850rpm
Packing	Συσκευασία	Imballaggio	Опаковане	10

- Automatic Metal Chuck 13mm
- Aluminum Motor House
- Depth Guide
- Μεταλλικό τσοκ αυτόματο 13mm
- Κιβώτιο Αλουμινίου
- Οδηγός Βάθους

- Mandrino metallico automatico 13mm
- Alloggiamento del motore in alluminio
- Guida di profondità
- Автоматичен метален патронник 13mm
- Алюминиева моторна къща
- Водач за дълбочина



**HAMMER DRILL
ΔΡΑΠΑΝΟ ΚΡΟΥΣΤΙΚΟ
MARTELLLO PERFORATORE
УДАРНА БОРМАШИНА**

MODEL	ΜΟΝΤΕΛΟ	MODELLO	ΜΟΔΕΛ	BID9200
Code	Κωδικός	Codice	Κод	020622
Input Power	Ισχύς	Potenza di ingresso	Входяща мощност	920W
No Load Speed	Στροφές	Numero di giri a vuoto	Обороти на празен ход	0-3000rpm
Packing	Συσκευασία	Imballaggio	Опаковане	5

- Automatic Metal Chuck 13mm
- Aluminum Motor House
- Depth Guide
- 2 Mechanical Speed
- 2 μηχανικές ταχύτητες
- Μεταλλικό τσοκ αυτόματο 13mm
- Κιβώτιο αλουμινίου
- Οδηγός Βάθους

- Mandrino metallico automatico 13mm
- Alloggiamento del motore in alluminio
- Guida di profondità
- 2 velocità meccaniche
- Автоматичен метален патронник 13mm
- Алюминиева моторна къща
- Водач за дълбочина
- 2 механични скорости



**IMPACT DRILL
ΔΡΑΠΑΝΟ ΚΡΟΥΣΤΙΚΟ
TRAPANO A PERCUS
УДАРНА БОРМАШИНА**

MODEL	ΜΟΝΤΕΛΟ	MODELLO	ΜΟΔΕΛ	BID1300
Code	Κωδικός	Codice	Κод	020639
Input Power	Ισχύς	Potenza di ingresso	Входяща мощност	1200W
No Load Speed	Στροφές	Numeri di giri a vuoto	Обороти на празен ход	0-1200rpm/ 0-3000rpm
Packing	Συσκευασία	Imballaggio	Опаковане	5

NEW

- With lock-function on switch
- With mechanical 2-speed
- With LED job light
- Με λειτουργία κλειδώματος στο διακόπτη
- Μηχανικό κιβώτιο 2 ταχυτήτων
- Με φως εργασίας LED
- Con funzione di blocco sull'interruttore
- Con meccanica a 2 velocità
- Con luce di lavoro a LED
- С функция за заключване на превключвателя
- 2-степенна механична трансмисия
- С LED работна светлина

ELECTRIC DRILL DRIVER
ΔΡΑΠΑΝΟΚΑΤΣΑΒΙΔΟ ΗΛΕΚΤΡΙΚΟ
TRAPANO AVVITATORE ELETTRICO
ΕΛΕΚΤΡΙЧЕСКА ДРЕЛ ВИНТОВЕРТ

MODEL	ΜΟΝΤΕΛΟ	MODELLO	ΜΟΔΕΛ	ΒΙD3010
Code	Κωδικός	Codice	Κод	065807
Input power	Ισχύς	Potenza di ingresso	Μощност	300W
No Load Speed	Στροφές	Velocità a vuoto	Завои	0-480/0-1800rpm
Torque Setting	Θέσεις ροπής	Impostazione della coppia	Πозиции на въртящия момент	21+1
Max. Torque	Μέγιστη Ροπή	Massima Coppia	Μακσимальен въртящ момент	40Nm
Chuck size (plastic)	Тоок (πλαστικό)	Dimensione del mandrino (plastica)	Чък (пластмаса)	10mm
Packing	Συσκευασία	Imballaggio	Οпаковане	-



UNIQUE PRODUCT
ΜΟΝΑΔΙΚΟ ΠΡΟΪΟΝ
PRODOTTO UNICO
УНИКАЛЕН ПРОДУКТ

DRYWALL SCREWDRIVER
ΚΑΤΣΑΒΙΔΙ ΓΥΨΟΣΑΝΙΔΑΣ
AVVITATORE PER MURI A SECCO
ВИНТОВЕРТ ЗА ГИПСΟΚΑΡΤΟΝ

MODEL	ΜΟΝΤΕΛΟ	MODELLO	ΜΟΔΕΛ	BSD5510
Code	Κωδικός	Codice	Κод	061281
Input Power	Ισχύς	Potenza di ingresso	Входяща мощност	550W
No Load Speed	Στροφές	Numero di giri a vuoto	Обороти на празен ход	0-5500rpm
Shaft	Υποδοχή	Portautensili	Вал	1/4"
Drywall Screw	Μέγιστη Διάμετρος Βίδας	Vite per muro a secco	Винт за гипсокартон	Ø5mm
Weight	Βάρος	Peso	Τεγλο	1.5kg
Packing	Συσκευασία	Imballaggio	Οпаковане	5



- Aluminium Base
- Βάση αλουμινίου
- Base in alluminio
- Алюминиева основа

**DRILL STAND
ΒΑΣΗ ΔΡΑΠΑΝΟΥ
BASE DEL TRAPANO
СОНДАЖНА БАЗА**

MODEL	ΜΟΝΤΕΛΟ	MODELLO	ΜΟΔΕΛ	BTS2100
Code	Κωδικός	Codice	Κод	024712
Dimensions	Διαστάσεις	Dimensioni	Размери	39x15,5x50cm
Drilling Depth	Βάθος διάτρησης	Profondità di foratura	Дълбочина на пробиване	60mm
Holding Diameter	Διάμετρος λαβής	Diametro impugnatura	Диаметър на дръжката	43 mm
Packing	Συσκευασία	Imballaggio	Опаковане	10



- Iron Base & Aluminum Clamp
- Σιδερένια Βάση & Σφιγκτήρας Αλουμινίου
- Base in ferro e morsetto di alluminio
- Железна основа & Алюминиева скоба

**DRILL STAND
ΒΑΣΗ ΔΡΑΠΑΝΟΥ ΜΕ ΜΕΓΓΕΝΗ
SUPPORTO PER TRAPANO
СΤΟΪΚΑ ЗА БОРМАШИНА**

MODEL	ΜΟΝΤΕΛΟ	MODELLO	ΜΟΔΕΛ	BTS2105
Code	Κωδικός	Codice	Κод	036531
Dimensions	Διαστάσεις	Dimensioni	Размери	L225x- W160xH500mm
Drilling Depth	Βάθος Διάτρησης	Profondità di perforazione	Дълбочина на пробиване	60mm
Holding Diameter	Διάμετρος Συγκράτησης	Diametro di tenuta	Диаметър на захващане	Ø43mm
Packing	Συσκευασία	Imballaggio	Опаковане	4



**ANGLE GRINDER STAND
ΒΑΣΗ ΓΩΝΙΑΚΟΥ ΤΡΟΧΟΥ
SUPPORTO PER SMERIGLIATRICE ANGOLARE
СΤΟΪΚΑ ЗА ΎΓΛΟШΛΑЙФ**

MODEL	ΜΟΝΤΕΛΟ	MODELLO	ΜΟΔΕΛ	BTS2200
Code	Κωδικός	Codice	Κод	024705
Disk Diameter	Διάμετρος	Diametro del disco	Диаметър на диска	Ø100mm/ Ø115mm/ Ø125mm
Packing	Συσκευασία	Imballaggio	Опаковка	8



- Narrow body
- Στενό σώμα
- Corpo Stretto
- Тясно тяло

**ANGLE GRINDER
ΓΩΝΙΑΚΟΣ ΤΡΟΧΟΣ
SMERIGLIATRICE ANGOLARE
ЪГЛОШЛАЙФ**

MODEL	MONTELO	MODELLO	МОДЕЛ	BAG7200
Code	Κωδικός	Codice	Κод	020677
Input Power	Ισχύς	Potenza di ingresso	Входяща мощност	720W
Disk Diameter	Διάμετρος Δίσκου	Diametro del disco	Диаметър на диска	Ø125mm
No Load Speed	Στροφές	Numero di giri a vuoto	Обороти на празен ход	11000rpm
Packing	Συσκευασία	Imballaggio	Опаковане	10



**ANGLE GRINDER
ΓΩΝΙΑΚΟΣ ΤΡΟΧΟΣ
SMERIGLIATRICE ANGOLARE
ЪГЛОШЛАЙФ**

MODEL	MONTELO	MODELLO	МОДЕЛ	BAG8000
Code	Κωδικός	Codice	Κод	017080
Input Power	Ισχύς	Potenza di ingresso	Входяща мощност	840W
Disk Diameter	Διάμετρος Δίσκου	Diametro del disco	Диаметър на диска	Ø125mm
No Load Speed	Στροφές	Numero di giri a vuoto	Обороти на празен ход	0-11000rpm
Packing	Συσκευασία	Imballaggio	Опаковане	8



ADJUSTABLE
ΡΥΘΜΙΖΟΜΕΝΟΣ
REGOLABILE
РЕГУЛИРУЕМ

**ANGLE GRINDER
ΓΩΝΙΑΚΟΣ ΤΡΟΧΟΣ
SMERIGLIATRICE ANGOLARE
ЪГЛОШЛАЙФ**

MODEL	MONTELO	MODELLO	МОДЕЛ	BAG1300
Code	Κωδικός	Codice	Κод	028116
Input Power	Ισχύς	Potenza di ingresso	Входяща мощност	1010W
Disk Diameter	Διάμετρος Δίσκου	Diametro del disco	Диаметър на диска	Ø125mm
No Load Speed	Στροφές	Numero di giri a vuoto	Обороти на празен ход	3000-10000rpm
Packing	Συσκευασία	Imballaggio	Опаковане	1



ADJUSTABLE
ΡΥΘΜΙΖΟΜΕΝΟΣ
REGOLABILE
РЕГУЛИРУЕМ

**ANGLE GRINDER
 ΓΩΝΙΑΚΟΣ ΤΡΟΧΟΣ
 SMERIGLIATRICE ANGOLARE
 ЪГЛОШЛАЙФ**

MODEL	MONTELO	MODELLO	ΜΟΔΕΛ	BAG1450
Code	Κωδικός	Codice	Κод	034827
Input Power	Ισχύς	Potenza di ingresso	Входяща мощност	1400W
Disk Diameter	Διάμετρος Δίσκου	Diametro del disco	Диаметър на диска	Ø125mm
No Load Speed	Στροφές	Numero di giri a vuoto	Обороти на празен ход	2800-10000rpm
Packing	Συσκευασία	Imballaggio	Οпаковане	8



ADJUSTABLE
 ΡΥΘΜΙΖΟΜΕΝΟΣ
 REGOLABILE
 РЕГУЛИРУЕМ

**ANGLE GRINDER
 ΓΩΝΙΑΚΟΣ ΤΡΟΧΟΣ
 SMERIGLIATRICE ANGOLARE
 ЪГЛОШЛАЙФ**

MODEL	MONTELO	MODELLO	ΜΟΔΕΛ	BAG1700
Code	Κωδικός	Codice	Κод	020660
Input Power	Ισχύς	Potenza di ingresso	Входяща мощност	1700W
Disk Diameter	Διάμετρος Δίσκου	Diametro del disco	Диаметър на диска	Ø125mm
No Load Speed	Στροφές	Numero di giri a vuoto	Обороти на празен ход	0-10500rpm
Packing	Συσκευασία	Imballaggio	Οпаковане	6



ADJUSTABLE
 ΡΥΘΜΙΖΟΜΕΝΟΣ
 REGOLABILE
 РЕГУЛИРУЕМ

**ANGLE GRINDER
 ΓΩΝΙΑΚΟΣ ΤΡΟΧΟΣ
 SMERIGLIATRICE ANGOLARE
 ЪГЛОШЛАЙФ**

MODEL	MONTELO	MODELLO	ΜΟΔΕΛ	BAG2400
Code	Κωδικός	Codice	Κод	003700
Input Power	Ισχύς	Potenza di ingresso	Входяща мощност	2400W
Disk Diameter	Διάμετρος Δίσκου	Diametro del disco	Диаметър на диска	Ø230mm
No Load Speed	Στροφές	Numero di giri a vuoto	Обороти на празен ход	6500rpm
Packing	Συσκευασία	Imballaggio	Οпаковане	2



ROTATING HANDLE AND
 PRE-STARTING
 ΠΕΡΙΣΤΡΕΦΟΜΕΝΗ
 ΛΑΒΗ ΚΑΙ ΠΡΟΕΚΚΙΝΗΣΗ
 IMPUGNATURA ROTANTE E
 PRE-AVVIO
 ВЪРТЯЩА СЕ ДРЪЖКА И
 ПРЕДВАРИТЕЛНО
 СТАРТИРАНЕ

NEW

**WOOD TRIMMER
ΚΟΥΡΕΥΤΙΚΟ ΠΕΡΙΘΩΡΙΩΝ
TAGLIATORE DI FRANGE
ΜΑШИΝΚΑ ЗА ПОДСТРИГВАНЕ НА
РЕСНИ**



MODEL	ΜΟΝΤΕΛΟ	MODELLO	ΜΟΔΕΛ	BRT6500
Code	Κωδικός	Codice	Κод	066552
Input power	Ισχύς	Potenza di ingresso	Μощност	550W
No Load Speed	Στροφές	Velocità a vuoto	Завои	30000rpm
Chuck	Τσοκ	Mandrino	Πατρoνник	Ø6mm
Packing	Συσκευασία	Imballaggio	Οпаковане	-

ADJUSTABLE
ΡΥΘΜΙΖΟΜΕΝΟΣ
REGOLABILE
РЕГУЛИРУЕМ

**ELECTRIC ROUTER
ΡΟΥΤΕΡ ΡΥΘΜΙΖΟΜΕΝΟ
ROUTER ELETTRICO
ΕΛΕΚΤΡΙЧЕСКИ РУТЕР**



MODEL	ΜΟΝΤΕΛΟ	MODELLO	ΜΟΔΕΛ	BRT2000
Code	Κωδικός	Codice	Κод	020721
Input Power	Ισχύς	Potenza di ingresso	Входяща мощност	2000W
No Load Speed	Στροφές	Numero di giri a vuoto	Обороти на празен ход	600-23000rpm
Chuck Diameter	Διάμετρος Τσοκ	Diametro del mandrino	Диаметър на патронника	Ø12/8/6mm
Plug Running	Διαδρομή	Spina in funzione	Работещ щепсел	0-60mm
Packing	Συσκευασία	Imballaggio	Οпаковане	4

- Includes 1pc Hex Key Wrench, 1pc Screwdriver, 2pcs Screws
- In a Metal Suitcase

- Περιλαμβάνει 3 εξαρτήματα 75mm-90mm-110mm
- Σε μεταλλική βαλίτσα

- Include 1 chiave esagonale, 1 cacciavite, 2 viti
- In una valigia di metallo

- Включва 1 бр. шестостенен ключ, 1 бр. отвертка, 2 бр. винтове
- В метално куфарче



**PIPE WELDING MACHINE
ΣΥΓΚΟΛΛΗΤΙΚΟ ΣΩΛΗΝΩΝ
SALDATRICE PER TUBI
ΜΑШИΝΑ ЗА ЗАВАРЯВАНЕ НА ΤΡЪБИ**

MODEL	ΜΟΝΤΕΛΟ	MODELLO	ΜΟΔΕΛ	BWM4110
Code	Κωδικός	Codice	Κод	022893
Input Power	Ισχύς	Potenza di ingresso	Входяща мощност	1200W
Electronic Temperature Control	Θερμοκρασία	Controllo elettronica della temperatura	Електронен контрол на температурата	0°C - 300°C
Packing	Συσκευασία	Imballaggio	Οпаковане	5

- Quick Lock
- Plastic Case with 30pcs sanding paper, 1pc sanding base, 1pc scraper, 4pc straight blade(wood), 1pc segment blade(metal), 1pc segment blade(wood), 1pc hex wrench
- Κλείδωμα • Θήκη Μεταφοράς & 30 Εξαρτήματα, Βάση Λείανσης, 1 Ξύστρα, 4 Ευθείες Λεπίδες (ξύλο), 3 Λεπίδες (μέταλλο), 1 Λεπίδα (ξύλο), 1 γαλλικό κλειδί, 30 Γυαλόχαρτα #60, #80, #120, #240, #320
- Blocco rapido • Valigia di plastica con 30 pezzi di carta abrasiva, una base di levigatura, uno raschietto, 4 pezzi lama dritta (legno), 1 pz lama di segmento (metallo), 1 pz lama di segmento (legno), 1pz chiave esagonale
- Бързо заключване
- Пластмасов налф с 30 бр. шкурна, 1 бр. основа за шлайфане, 1 бр. стъргалка, 4 бр. прави остриета (дърво), 1 бр. сегментно острие (метал), 1 бр. сегментно острие (дърво), 1 бр. шестостенен ключ

ADJUSTABLE
 ΡΥΘΙΖΟΜΕΝΟΣ
 REGOLABILE
 РЕГУЛИРУЕМ



MULTI-FUNCTION TOOL
ΠΟΛΥΕΡΓΑΛΕΙΟ
UTENSILE MULTIFUNZIONE
ΜΝΟΓΟΦΥΝΚЦИОНΑΛΕΗ
ИΝΣΤРУМЕНТ

MODEL	ΜΟΝΤΕΛΟ	MODELLO	ΜΟΔΕΛ	BMF5000
Code	Κωδικός	Codice	Κод	031857
Input Power	Ισχύς	Potenza di ingresso	Входяща мощност	500W
No Load Speed	Στροφές	Numero di giri a vuoto	Обороти на празен ход	15000-23000rpm
Packing	Συσκευασία	Imballaggio	Опаковане	4

DIE GRINDER
ΛΕΙΑΝΤΗΡΑΣ ΕΥΘΥΣ
ΡΥΘΙΖΟΜΕΝΟΣ
SMERIGLIATRICE PER STAMPI
ШЛАЙФМАШИНА

MODEL	ΜΟΝΤΕΛΟ	MODELLO	ΜΟΔΕΛ	BDG8000
Code	Κωδικός	Codice	Κод	025443
Input Power	Ισχύς	Potenza di ingresso	Входяща мощност	750W
No Load Speed	Στροφές	Numero di giri a vuoto	Обороти на празен ход	10000-30000rpm
Chuck	Τοοκ	Mandrino	Патронник	6/8mm
Packing	Συσκευασία	Imballaggio	Опаковане	10



- Waterproofing Materials
- Smooth Start
- Lock With Safety Switch

- Ομαλή Εκκίνηση
- Κλείδωμα Με Διακόπτη Ασφαλείας
- Υλικά : Τσιμέντο, Κόλλα Πλακιδίων, Υλικά Στεγανοποίησης



- Materiali impermeabilizzanti
- Inizio morbido
- Serratura con interruttore di sicurezza

- Хидроизоляционни материали
- Гладно начало
- Заключване с предпазен превключвател

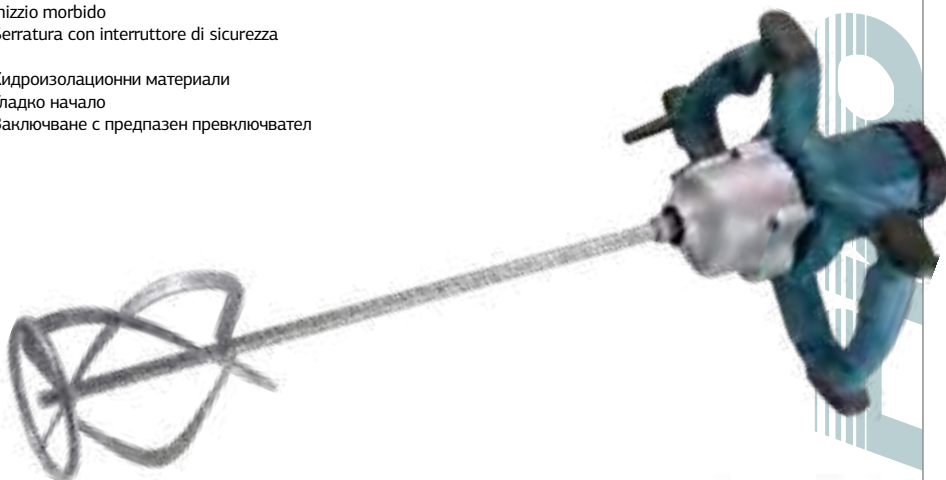

**PADDLE MIXER
ΑΝΑΔΕΥΤΗΡΑΣ ΗΛΕΚΤΡΙΚΟΣ
MISCELATORE
ΜΙΚΣΕΡ Σ ΓΡΕΒΛΟ**

MODEL	ΜΟΝΤΕΛΟ	MODELLO	ΜΟΔΕΛ	BEM1800
Code	Κωδικός	Codice	Κод	035923
Input Power	Διαστάσεις Εξαρτήματος	Potenza di ingresso	Входяща мощност	1800W
No Load Speed	Ταχύτητες	Numero di giri a vuoto (2 velocità meccaniche)	Обороти на празен ход (2 механични скорости)	i) 180-400rpm , ii) 300-700rpm
Mixing Paddle Diameter	Διαστάσεις Εξαρτήματος	Diametro	Диаметър на греблото за смесване	Ø140mm
Tool Fitting	Σύνδεση	Montaggio dell'utensile	Μонтаж на инструменти	M14
Packing	Συσκευασία	Imballaggio	Οпаковане	1



**PADDLE DOUBLE MIXER /
ΑΝΑΔΕΥΤΗΡΑΣ ΔΙΠΛΟΣ
MISCELATORE DOPPIO /
ДВОЕН ΜΙΚΣΕΡ Σ ΓΡΕΒΛΟ
BEM2001
026990**



**PADDLE DOUBLE MIXER
ΑΝΑΔΕΥΤΗΡΑΣ ΔΙΠΛΟΣ ΗΛΕΚΤΡΙΚΟΣ
MISCELATORE DOPPIO
ДВОЕН ΜΙΚΣΕΡ Σ ΓΡΕΒΛΟ**

MODEL	ΜΟΝΤΕΛΟ	MODELLO	ΜΟΔΕΛ	BEM2000
Code	Κωδικός	Codice	Κод	026761
Input Power	Ισχύς	Potenza di ingresso	Входяща мощност	1600W
No Load Speed	Ταχύτητες	Numero di giri a vuoto (2 velocità meccaniche)	Обороти на празен ход (2 механични скорости)	0-610rpm / 0-820rpm
Tool Fitting	Σύνδεση	Montaggio dell'utensile	Μонтаж на инструменти	M14
Mixing Paddle Diameter	Διάμετρος Αναδ.	Diametro	Диаметър на греблото за смесване	Ø20cm
Packing	Συσκευασία	Imballaggio	Οпаковане	2

- Includes Set of Mixing Paddles
- Περιλαμβάνει σετ αναδευτήρες
- Include un set di palette di miscelazione
- Включва комплект лопатки за смесване



- Overheating protection • Adjustable temperature and airflow • LCD Digital Display • Constant Heat Control • Historical Memory of Last Setting For Quick Start-Up • In a Plastic Case with Accessories
- Προστασία Υπερθέρμανσης • Προσαρμόζομενη θερμοκρασία και ροή αέρα • Ψηφιακό Οθόνι LCD • Έλεγχος σταθερής θερμοκρασίας • Απομνημόνευση τελευταίας ρύθμισης για γρήγορη εκκίνηση • Κασετίνα με εξαρτήματα
- Protezione dal surriscaldamento • Temperatura e flusso d'aria regolabili • LCD Display digitale • Controllo del calore costante • Memoria storica dell'ultima impostazione per un rapido avvio • in una valigia di plastica con accessori
- Защита от перегревания • Регулиране на температурата и въздушния поток
- LCD цифров дисплей • Контрол на постоянната топлина • Историческа памет на последната настройка за бързо стартиране
- В пластмасов калъф с аксесоари



**HOT AIR GUN / ΠΙΣΤΟΛΙ ΘΕΡΜΟΥ ΑΕΡΑ
PISTOLA TERMICA / ΠΙΣΤΟΛΕΤ ЗА ГОРЕЩ ВЪЗДУХ**

MODEL	ΜΟΝΤΕΛΟ	MODELLO	ΜΟΔΕΛ	BHG3100
Code	Κωδικός	Codice	Κод	032311
Input Power	Ισχύς	Potenza di ingresso	Входяща мощност	2000W
Voltage	Τάση	Tensione	Напрежение	230V
Temperature	Θερμοκρασία	Temperatura	Температура	I: 50°C 250-500L/M(Cooling-OFF) II: 50°C - 650°C 250-500L/M
Heating Element	Τύπος Θέρμανσης	Elemento riscaldante	Нагревателен элемент	Ceramic
Cable Length	Μήκος καλωδίου	Lunghezza del cavo	Дължина на кабела	2m
Packing	Συσκευασία	Imballaggio	Οпаковане	5



- Impact adjustable • Anti - Jam mechanism
- Overmolded soft grip
- Impatto regolabile • Meccanismo anti-inceppamento
- Impugnatura morbida sovrastampata
- Регулиране на удара - механизъм против засядане
- Мена ръкохватка с пресована повърхност
- Impatto regolabile • Meccanismo anti-inceppamento
- Impugnatura morbida sovrastampata
- Регулиране на удара - механизъм против засядане
- Мена ръкохватка с пресована повърхност

**ELECTRIC TACKER (STAPLER/NAILER)
ΚΑΡΦΩΤΙΚΟ ΗΛΕΚΤΡΙΚΟ (ΔΙΧΑΛΑ/ ΚΑΡΦΙΑ)
IMBASTITORE ELETTRICO (CUCITRICE/ AG-
GRAFFATRICE)
ΕΛΕΚΤΡΙЧЕСКИ ТЕЛБΟД (ТЕЛБΟД/
РЕЗАЧКА)**

MODEL	ΜΟΝΤΕΛΟ	MODELLO	ΜΟΔΕΛ	BAN1100
Code	Κωδικός	Codice	Κод	065531
Staple Type	Δίχαλο τύπου	Graffa tipo	Тип вилица	53 (8-16mm)
Nail Type F	Βελονάκι με κεφάλι τύπου F	Chiodo tipo F	Νύλα за плетене на една нύла с глава тип F	15-16mm
Staples	Δίχαλα	Graffe	вилица	14mm 400pcs
Nails	Καρφιά	Chiodi	Ноктите	15mm 100pcs
Weight	Βάρος	Peso	Тегло	1,3kg
Packing	Συσκευασία	Imballaggio	Οпаковане	-



NEW

NEW

- Constant Speed & Soft Start
- Ergonomically operating design with rubber grip
- Includes :
 - 1pc 30mm, 1pc 50mm, 1pc 75mm backing plate
 - 1pc 30mm, 1pc 50mm, 1pc 75mm foam pad
 - 1pc 75mm , 1pc 100mm extension rod
 - 1 set spare carbon brush

- Σταθερή Ταχύτητα & Ομαλή Εκκίνηση
- Εργονομικός Σχεδιασμός
- Περιλαμβάνει : -1pc 30mm, 1pc 50mm, 1pc 75mm πέλμα, -1pc 30mm, 1pc 50mm, 1pc 75mm σφουγγάρι γυαλίσματος
- 1pc 75mm , 1pc 100mm ράβδος επέκτασης, - ψύκτρες

- Velocità stabile e avvio regolare
- Design ergonomico
- Include: -1 piedino da 30 mm, 1 pezzo da 50 mm, 1 pezzo da 75 mm, -1 spugna per lucidatura da 30 mm, 1 da 50 mm, 1 da 75 mm, -1 asta di prolunga da 75 mm, 1 prolunga da 100 mm, - dissipatori di calore

- Стабилна скорост и плавен старт
- Ергономичен дизайн
- Включва : -1бр 30mm, 1бр 50mm, 1бр 75mm нрак -1 бр 30 мм, 1 бр 50 мм, 1 бр 75 мм гъба за полиране -1бр 75mm, 1бр 100mm удължителен прът
- радиатори



UNIQUE PRODUCT
ΜΟΝΑΔΙΚΟ ΠΡΟΪΟΝ
PRODOTTO UNICO
УНИКАЛЕН ПРОДУКТ

ROTARY POLISHER
ΑΛΟΦΑΔΟΡΟΣ
ALIMENTATORE OLIO
ΜΑΣΛΟΦΙΔΕΡ

MODEL	ΜΟΝΤΕΛΟ	MODELLO	ΜΟΔΕΛ	BCP3160
Code	Κωδικός	Codice	Κод	069454
Power	Ισχύς	Energia	Μощност	600W
Pad Diameter	Διάμετρος Πέλματος	Diametro suola	Диаметър на подметката	30/50/75mm
No Load Speed	Στροφές	Giri	Завои	2000-4500rpm
Packing	Συσκευασία	Imballaggio	Οпаковане	-



- Constant Speed & Soft Start
- Ergonomically operating design with rubber grip
- Includes :
 - 1pc 75mm backing plate
 - 1pc 50mm backing plate
 - 1pc wrench
 - 1pc 75mm foam pad
 - 1pc 50mm foam pad
 - 1 set spare carbon brush

- Σταθερή Ταχύτητα & Ομαλή Εκκίνηση
- Εργονομικός Σχεδιασμός
- Περιλαμβάνει :
 - 75mm πέλμα
 - 50mm πέλμα
 - κλειδί
 - 75mm σφουγγάρι γυαλίσματος
 - 50mm σφουγγάρι γυαλίσματος
 - ψύκτρες

- Velocità costante e avvio rapido
- Design ergonomico con impugnatura in gomma
- Include :
 - 1 pezzo piastra di supporto da 75 mm
 - 1pc piastra di supporto da 50mm
 - 1pc chiave
 - 1pc cuscinetto in schiuma da 75mm
 - 1pc cuscinetto in schiuma da 50 mm
 - 1 set spazzola di carbonio di ricambio

- Постоянна скорост и бърз старт
- Ергономичен работен дизайн с гумена ръкохватка
- Включва:
 - 1 бр. 75 мм опорна плоча
 - 1 бр. 50 мм опорна плоча
 - 1 бр. гаечен ключ
 - 1 бр. 75 мм подложка от пяна
 - 1 бр. 50 мм подложка от пяна
 - 1 комплект резервни четки за въглерод

UNIQUE PRODUCT
ΜΟΝΑΔΙΚΟ ΠΡΟΪΟΝ
PRODOTTO UNICO
УНИКАЛЕН ПРОДУКТ



MINI DUAL ACTION POLISHER
ΜΙΝΙ ΑΛΟΦΑΔΟΡΟΣ ΕΚΚΕΝΤΡΟΣ
ΜΙΝΙ LUCIDATRICE A DOPPIA
ΜΙΝΙ ΠΟΛΙΡΑΣΤΑ ΜΑШИΝΑ С
ДВОЙНО ДЕЙСТВИЕ

MODEL	ΜΟΝΤΕΛΟ	MODELLO	ΜΟΔΕΛ	BCP3050
Code	Κωδικός	Codice	Κод	061953
Input Power	Ισχύς	Potenza di ingresso	Входяща мощност	600W
No Load Speed	Στροφές	Numeri di giri a vuoto	Обороты на празен ход	2000-6800rpm
Diameter	Διάμετρος	Diametro	Диаметър	Ø50/70mm
Eccentricity	Εκκεντρότητα	Eccentricità	Εκκενтрицитет	7mm
Packing	Συσκευασία	Imballaggio	Οпаковане	8

- In a Plastic Case with Buffing wheel & Polishing disc
- Αναδιπλούμενη Χειρολαβή
- Περιλαμβάνει Γούνα, Χειρολαβή

- In una valigia di plastica con ruota di lucidatura e disco di lucidatura
- В пластмасов калъф с полиращо колело и полиращ диск



**CAR POLISHER / ΑΛΟΙΦΑΔΟΡΟΣ
LUCIDATRICE DI AUTO / ΠΟΛΙΡΑЦЦΑ
ΜΑШИΝΑ ЗА АВΤΟΜΟΒΙΛΙ**

MODEL	ΜΟΝΤΕΛΟ	MODELLO	ΜΟΔΕΛ	BСP3500
Code	Κωδικός	Codice	Κод	037842
Voltage	Τάση	Tensione	Напряжение	230V
Input Power	Ισχύς	Potenza di ingresso	Входяща мощност	1500W
No Load Speed	Στροφές	Numero di giri a vuoto	Обороты на празен ход	600-3200rpm
Diameter	Διάμετρος	Diametro	Диаметър	Ø180mm
Packing	Συσκευασία	Imballaggio	Опаковане	4



- In a Plastic Case with Buffing wheel & Polishing disc
- Αναδιπλούμενη Χειρολαβή
- Περιλαμβάνει Γούνα, Σφουγγάρι & Βάση, Χειρολαβή
- In una valigia di plastica con ruota di lucidatura e disco di lucidatura
- В пластмасов калъф с полиращо колело и полиращ диск



**DUAL ACTION POLISHER
ΑΛΟΙΦΑΔΟΡΟΣ ΕΚΚΕΝΤΡΟΣ
LUCIDATRICE A DOPPIA
ΠΟΛΙΡΑЦЦΑ ΜΑШИΝΑ С ДВОЙНО ДЕЙСТВИЕ**

MODEL	ΜΟΝΤΕΛΟ	MODELLO	ΜΟΔΕΛ	BСP3100
Code	Κωδικός	Codice	Κод	030577
Input	Τάση	Tensione	Напряжение	230V
Input Power	Ισχύς	Potenza di ingresso	Входяща мощност	1050W
No Load Speed	Στροφές	Numeri di giri a vuoto	Обороты на празен ход	1400-4800rpm
Diameter	Διάμετρος	Diametro	Диаметър	Ø150mm
Packing	Συσκευασία	Imballaggio	Опаковане	4



- Built-in LED
- Soft Handle
- Ενσωματωμένο LED
- Μαλακή Λαβή
- LED integrato
- Impugnatura morbida
- Вграден светодиод
- Мена дръжка



DRYWALL SANDER
ΤΡΙΒΕΙΟ ΓΥΦΟΣΑΝΙΔΑΣ
LUCIDATRICE PER MURI A SEC-
CO SENZA FILI
ШЛАЙФМАШИНА ЗА
ГИПСΟΚΑΡΤΟΝ

MODEL	ΜΟΝΤΕΛΟ	MODELLO	ΜΟΔΕΛ	BDS7100
Code	Κωδικός	Codice	Κοδ	035930
Input Power	Ισχύς	Potenza di ingresso	Входяща мощност	400W
No Load Speed	Στροφές	Numero di giri a vuoto	Обороти на празен ход	900-2100rpm
Disk Diameter	Διάμετρος Δίσκου	Diametro del disco	Диаметър на диска	Ø225mm
Height	Ύψος	Altezza	Височина	130-210mm
Weight	Βάρος	Peso	Τεγλο	4,7kg
Packing	Συσκευασία	Imballaggio	Οпаковане	1



ADJUSTABLE
ΡΥΘΜΙΖΟΜΕΝΟΣ
REGOLABILE
РЕГУЛИРУЕМ

Induction motor that ensures long service life without repair. Very lightweight, thanks to the special design, resulting in long hours of relaxing work. Removable guard for side grinding. Adjustable extension with taffeta grip for better grip on the workpiece control and functionality at all heights. LED lighting for easy checking the result.

Επαγωγικό μοτέρ που εξασφαλίζει μεγάλη διάρκεια χρήσης χωρίς επισκευή. Πολύ ελαφρύ, χάρη στον ειδικό σχεδιασμό, με αποτέλεσμα πολύωρη ξεκούραστη εργασία. Αποσπώμενο προστατευτικό για πλευρική λείανση. Ρυθμιζόμενη προέκταση με λαβή ταφ για καλύτερο έλεγχο και λειτουργικότητα σε όλα τα ύψη. Φωτισμός LED για εύκολο έλεγχο του αποτελέσματος.

Motore a induzione che assicura una lunga vita di servizio senza riparazione. Molto leggero, grazie allo speciale design, con il risultato di lunghe ore di lavoro rilassante. Protezione rimovibile per la levigatura laterale. Estensione regolabile con impugnatura in taffetà per una migliore presa sul pezzo da lavorare controllo e funzionalità a tutte le altezze. Illuminazione a LED per un facile controllo del risultato.

Индукционен двигател, който осигурява дълъг експлоатационен живот без ремонт. Много лек, благодарение на специалния дизайн, което води до дълги часове спокойна работа. Свалящ се предпазител за странично шлифване. Регулируем удължител с тафтирана ръкохватка за по-добър захват на детайла контрол и функционалност на всякаква височина. LED осветление за лесна проверка на резултата.



SANDING PAD Ø215
ΠΕΛΑΜΑ Ø215
TAMPONE DI LEVIGATURA Ø215
ШЛИФОВЪЧЕН ДИСК Ø215
BDS7101

- 1 Pair Carbon Brush, 2 Pcs Sanding Paper
- Dust filter

- Καρβουνάκια, 2 τεμ. γυαλόχαρτο
- Φίλτρο σκόνης

- 1 paio di spazzole di carbone, 2 pezzi di carta vetrata,
- Filtro per la polvere

- 1 чифт въглеродни четки, 2 бр. шкурка
- Прахов филтър

SCAN HERE
TO SEE IT WORK



**PALM SANDER
ΤΡΙΒΕΙΟ ΧΟΥΦΤΑΣ
LEVIGATRICE A PALMO
ΠΑΛΜΟΒΑ ШЛАЙФМАШИНА**

MODEL	ΜΟΝΤΕΛΟ	MODELLO	ΜΟΔΕΛ	BSS1500
Code	Κωδικός	Codice	Κод	028284
Input Power	Ισχύς	Potenza di ingresso	Входяща мощност	180W
No Load Speed	Στροφές	Numero di giri a vuoto	Обороти на празен ход	13000rpm
Pad Size	Πέλμα	Dimensione del cuscinetto (pad)	Размер на подложката (pad)	110x110mm
Packing	Συσκευασία	Imballaggio	Опаковане	8



- 1 Pair Carbon Brush, 1 Sanding Paper
- Dust Exhaust • Aluminum Base / Motor House

- Πλάκα/Κιβώτιο αλουμινίου
- Εξαγωγή σκόνης
- Ενσωματωμένη θύρα αναρρόφησης σκόνης
- Περιλαμβάνει γυαλόχαρτο & σετ καρβουνάκια

- 1 paio di spazzole in carbonio, 1 carta abrasiva
- Scarico della polvere • Base/ Alloggiamento motore in alluminio

- 1 чифт карбонови четки, 1 хартия за шлайфане
- Изпускане на прах
- Алюминиева основа / моторна къща

**PALM SANDER / ΤΡΙΒΕΙΟ ΠΑΛΜΙΚΟ
LEVIGATRICE A PALMO
ΠΑΛΜΟΒΑ ШЛАЙФМАШИНА**

MODEL	ΜΟΝΤΕΛΟ	MODELLO	ΜΟΔΕΛ	BSS3300
Code	Κωδικός	Codice	Κод	019152
Input Power	Ισχύς	Potenza di ingresso	Входяща мощност	330W
No Load Speed	Στροφές	Numero di giri a vuoto	Обороти на празен ход	10000rpm
Pad Size	Πέλμα	Dimensione del cuscinetto	Размер на подложката	229x115mm
Packing	Συσκευασία	Imballaggio	Опаковане	4



- Aluminum Base / Motor House
- Dust Exhaust
- 1 pc sust splice, 1pc 125mm sander pad +1pc sander paper
- Πλάκα/Κιβώτιου αλουμινίου
- Εξαγωγή σκόνης
- 2 πέλαμα Ø125/ Ø150

- Base/Alloggiamento motore in alluminio
- Scarico della polvere
- 1 pz. giuntura, 1 pz. 150mm carta abrasiva, 1 pz. 125mm carta abrasiva pad + 1pz. carta abrasiva

- Алюминиева основа / моторна къща
- Изпускане на прах
- 1 бр. сглобка, бр. 150 мм шлайф хартия, 1 бр. 125 мм шлайф подложка + 1бр. шлайф хартия

ADJUSTABLE
2 PADS Ø125/ Ø150
ΡΥΘΜΙΖΟΜΕΝΟ
2 ΠΕΛΑΜΑΤΑ Ø125/ Ø150
REGOLABILE
2 CUSCINETTI Ø125/ Ø150
ΡΕГУΛΙРУЕМ
2 ПОДЛОЖКИ Ø125/ Ø150



**ORBITAL SANDER
ΤΡΙΒΕΙΟ ΕΚΚΕΝΤΡΟ
LEVIGATRICE ORBITALE
ΟΡΒΙΤΑΛΝΑ ШЛАЙФМАШИНА**

MODEL	ΜΟΝΤΕΛΟ	MODELLO	ΜΟΔΕΛ	BSS5000
Code	Κωδικός	Codice	Κод	020714
Input Power	Ισχύς	Potenza di ingresso	Входяща мощност	450W
No Load Speed	Στροφές	Numero di giri a vuoto	Обороты на празен ход	4000-13000rpm
Pads Diameter	Πέλαμα	Diametro del cuscinetto	Диаметър на подложките	Ø125/ Ø150
Packing	Συσκευασία	Imballaggio	Опаковане	1



BSS5001- BASE PLATE Ø150MM
ΠΕΛΑΜΑ Ø150MM
PIASTRA DI BASE Ø150MM
ΟСНОВНА ΠΛΟΧΑ Ø150MM
BSS5002- BASE PLATE Ø125MM
ΠΕΛΑΜΑ Ø125MM
PIASTRA DI BASE Ø125MM
ΟСНОВНА ΠΛΟΧΑ Ø125MM

NEW



- Includes Polishing Brush
- Περιλαμβάνει βούρτσα λείανσης
- Include spazzola per levigatura
- Включва четка за шлайфане

**ADJUST BURNISHING MACHINE
ΣΑΤΙΝΙΕΡΑ ΜΕ ΡΥΘΜΙΣΗ ΤΑΧΥΤΗΤΑΣ
SATINATORE CON REGOLAZIONE DELLA VELOCITA
ΑΤΙΝΙΕΡ С РЕГУЛИРАНЕ НА ОБОРОΤΙΤΕ**

MODEL	ΜΟΝΤΕΛΟ	MODELLO	ΜΟΔΕΛ	BSM1305
Code	Κωδικός	Codice	Κод	070030
Voltage	Τάση/Συχνότητα	Voltaggio/Fre- quenza	Τенденция	230V/50Hz
Input power	Ισχύς	Energia	Μощност	1300W
Diameter	Διάμετρος τροχού	Diametro	Диаметър	120x100mm
No load speed	Στροφές	Giri	Завои	900-3200rpm
Packing	Συσκευασία	Imballaggio	Опаковане	-

UNIQUE PRODUCT
ΜΟΝΑΔΙΚΟ ΠΡΟΪΟΝ
PRODOTTO UNICO
УНИКАЛЕН ПРОДУКТ



- Electronic Speed Control Switch
- Low noise level
- Includes 4x sanding paper, 1x inner spanner, hose & adapter
- Ηλεκτρονικός Διακόπτης Ρύθμισης Στροφών
- Χαμηλή Στάθμη Θορύβου
- Περιλαμβάνει 4x γυαλοχαρτα, 1x κλειδί, σωλήνα αναρρόφησης & αντάπτορα
- Interruttore elettronico di controllo della velocità• Basso livello di rumore• Include 4x carta abrasiva, 1x chiave interna, tubo e adattatore
- Електронен превключвател за управление на скоростта
- Ниско ниво на шума
- Включва 1x шлифовъчна хартия, 1x вътрешен гаечен ключ, маркуч и адаптер



**ELECTRIC ORBITAL SANDER
ΤΡΙΒΕΙΟ ΕΚΚΕΝΤΡΟ
LEVIGATRICE ROTORBITALE A BATTERIA
ΕΛΕΚΤΡΙЧЕСКА ОРБИТАЛНА
ШЛАЙФМАШИНА**

MODEL	ΜΟΝΤΕΛΟ	MODELLO	ΜΟΔΕΛ	BSS5300
Code	Κωδικός	Codice	Κод	048220
Power	Ισχύς	Potenza	Захранване	350W
No Load Speed	Στροφές	Gira	Обороти на празен ход	4000-10000rpm
Diameter	Διάμετρος	Diametro	Диаметър	Ø150mm
Packing	Συσκευασία	Imballaggio	Οпаковане	1



UNIQUE PRODUCT
ΜΟΝΑΔΙΚΟ ΠΡΟΪΟΝ
PRODOTTO UNICO
УНИКАЛЕН ПРОДУКТ



ADJUSTABLE
ΡΥΘΜΙΖΟΜΕΝΟΣ
REGOLABILE
РЕГУЛИРУЕМ

- Brushless Motor
- With vacuum system
- LED Display
- Κινητήρας brushless
- Με σύστημα αναρρόφησης
- Οθόνι LED
- Motore senza spazzole
- Con sistema a vuoto
- Display LED
- Безщетков мотор
- С вакуумна система
- LED екран



**ELECTRIC PULSE ORBITAL SANDER WITH SAFETY SWITCH
ΤΡΙΒΕΙΟ ΠΑΛΜΙΚΟ ΜΕ ΔΙΑΚΟΠΗ ΑΣΦΑΛΕΙΑΣ
LEVIGATRICE ROTORBITALE ELETTRICA A IMPULSI CON INTERRUPTORE DI SICUREZZA
ΕΛΕΚΤΡΙЧЕСКА ИΜΠУЛСНА ОРБИТАЛНА
ШЛАЙФМАШИНА С ПРЕДПАЗЕН ПРЕВΚΛЮЧΒΑΤΕΛ**

MODEL	ΜΟΝΤΕΛΟ	MODELLO	ΜΟΔΕΛ	BSS5350
Code	Κωδικός	Codice	Κод	065968
Input power	Ισχύς	Energia	Μощност	350W
No load speed	Στροφές	Potenza in ingresso	Завои	4000-10000rpm
Pad Size	Διάμετρος Πέλματος	Dimensione del cuscinetto	Размер на лагера	70x197mm
Eccentric	Εκκεντρότητα	Eccentrico	Εκκεντρικος	2.5mm
Packing	Συσκευασία	Imballaggio	Οпаковане	-



UNIQUE PRODUCT
ΜΟΝΑΔΙΚΟ ΠΡΟΪΟΝ
PRODOTTO UNICO
УНИКАЛЕН ПРОДУКТ



ADJUSTABLE
ΡΥΘΜΙΖΟΜΕΝΟΣ
REGOLABILE
РЕГУЛИРУЕМ

NEW

- Included: BMC case
- Περιλαμβάνει: Πλαστική Βαλίτσα
- Incluso: Valigia Plastica
- В комплекта: Куфарче Пластмаса



ELECTRIC SHEAR
ΨΑΛΙΔΙ ΛΑΜΑΡΙΝΑΣ
FORBICI PER LAMIERA
НОЖИЦА ЗА ЛАМАРИНА

MODEL	ΜΟΝΤΕΛΟ	MODELLO	ΜΟΔΕΛ	BMC5010
Code	Κωδικός	Codice	Κод	070016
Input power	Ισχύς	Energia	Мощност	600W
No load speed	Στροφές	Giri	Завои	4500rpm
Cutting thickness	Πάχος κοπής	Spessore di taglio	Дебелина на рязане	1,6mm
Packing	Συσκευασία	Imballaggio	Опаковане	-



- Ταλάντωση λάμας
- Blade oscillation
- Oscillazione della lama
- Осцилация на острието

RECIPROCATING SAW
ΣΠΑΘΟΣΕΓΑ
SEGA A GATTUCCIO
САБЛЕВИДЕН ТРИОН

MODEL	ΜΟΝΤΕΛΟ	MODELLO	ΜΟΔΕΛ	BRS2000
Code	Κωδικός	Codice	Κод	024071
Input Power	Ισχύς	Potenza di ingresso	Входяща мощност	1400W
No Load Speed	Ταχύτητα	Velocità a vuoto	Обороты на празен ход	1000-2800spm
Cutting Wood/ Aluminium/ Iron Cutting	Κοπή Ξύλο/ Αλουμίνιο/Σίδηρο	Taglio di legno/ alluminio/ferro	Рязане на дърво/ Алуминий/ Рязане на желязо	210/20/10mm
Packing	Συσκευασία	Imballaggio	Опаковане	4



- Ergonomic System for Quick Blade Change
- Contains 1 Metal Cutting Blade, 1 Wood Cutting Blade
- SDS Blade Replacement

- Εργονομικό Σύστημα Γρήγορης Αλλαγής Λάμας • Ταλάντωση
- Σύστημα Εύκολης Ρύθμισης Βάσης
- Περιέχει 1 Λάμα Κοπής Μετάλλου, 1 Λάμα Κοπής Ξύλου • Αλλαγή Μαχαίριού SDS

- Sistema ergonomico per il cambio rapido della lama
- Contiene 1 lama da taglio in metallo, 1 lama da taglio per legno
- SDS sostituzione della lama

- Εργονομична система за бърза смяна на остриетата
- Съдържа 1 нож за рязане на метал и 1 нож за рязане на дърво
- Смяна на SDS остриетата

JIG SAW ΣΕΓΑ BILE SEGA

MODEL	ΜΟΝΤΕΛΟ	MODELLO	ΜΟΔΕΛ	BJS6000
Code	Κωδικός	Codice	Κод	028086
Input Power	Ισχύς	Potenza di ingresso	Входяща мощност	600W
No Load Speed	Ταχύτητα	Velocità a vuoto	Обороти на празен ход	600-3000spm
Cutting	Κοπή	Taglio	Рязане	65mm
Max Cutting	Μέγιστη Κοπή	Max Taglio	Μακσимально рязане	210mm
Packing	Συσκευασία	Imballaggio	Опаковане	8



ADJUSTABLE
ΡΥΘΜΙΖΟΜΕΝΗ
REGOLABILE
РЕГУЛИРУЕМ

- Ergonomic System for Quick Blade Change • Pendulousness
- SDS Blade Replacement
- Aluminum Motor House

- Αλλαγή μαχαίριού SDS
- Εργονομική Λαβή Για Άνετη Χρήση
- Με ταλάντωση
- Κιβώτιο αλουμινίου

- Sistema ergonomico per il cambio rapido della lama • Pendenza
- SDS sostituzione della lama
- Sistema ergonomico per il cambio rapido della lama

- Εργονομична система за бърза смяна на острието • махало
- Смяна на остриетата на SDS
- Алюминиев корпус на двигателя

JIG SAW VARIABLE SPEED ΣΕΓΑ ΡΥΘΜΙΖΟΜΕΝΗ ΜΕ ΤΑΛΑΝΤΩΣΗ SEGHETTO ALTERNATIVO A VELOCITÀ VARIABILE ΠΡΟΜΕΝΛΙΒΑ СКОРОСТ

MODEL	ΜΟΝΤΕΛΟ	MODELLO	ΜΟΔΕΛ	BJS7500
Code	Κωδικός	Codice	Κод	017127
Input Power	Ισχύς	Potenza di ingresso	Входяща мощност	750W
No Load Speed	Ταχύτητα	Velocità a vuoto	Обороти на празен ход	500-3000spm
Cutting	Κοπή	Profondità di taglio	Рязане	150mm
Packing	Συσκευασία	Imballaggio	Опаковане	5



ADJUSTABLE
ΡΥΘΜΙΖΟΜΕΝΗ
REGOLABILE
РЕГУЛИРУЕМ

NEW



CIRCULAR SAW TRACK (2PCS)
ΟΔΗΓΟΣ ΔΙΣΚΟΠΡΙΟΝΩΝ ΑΛΟΥΜΙΝΙΟΥ (2 ΤΕΜ.)
GUIDA SEGA A DISCO IN ALLUMINIO (2PZ)
ΑΛΟΥΜΙΝΙΕΒ ВОДАЧ ЗА ДИСКОВ ТРИОН (2РС)

MODEL	ΜΟΝΤΕΛΟ	MODELLO	ΜΟΔΕΛ	BHT6150
Code	Κωδικός	Codice	Κод	070054
Material	Υλικό	Materiale	Ματεριал	Aluminium
Guide length	Μήκος οδηγού	Lunghezza del conducente	Дължина на водача	1.5m
Pcs/ Pack	Τεμ/ Συσκευασία	Pz/Imballaggio	бр/Опаковка	2
Pcs/ Box	Τεμ/ Κουτί	Pz/Scatola	бр/Кутия	-

UNIQUE PRODUCT
ΜΟΝΑΔΙΚΟ ΠΡΟΪΟΝ
PRODOTTO UNICO
УНИКАЛЕН ПРОДУКТ

• Rpm: 10000 • Cutting mm: 22 • Cutting Depth mm: 18 • Fence Adjustment 0-90° • Blade Quick Change • Adjust of Angle and Height • Includes: Carrying Case, Wrench, Carbon brushes, Hex wrench, Dust bag, Diamond cutting discs

• Στροφές: 11000rpm • Διάμετρος οπής: 22mm • Μεγ. βάθος κοπής: 18mm • Ρύθμιση προφυλακτήρα: 0-90° • Μήκος καλωδίου: 2m • Εύκολη αλλαγή λάμας
• Ρύθμιση γωνίας & ύψους • Περιλαμβάνει βαλίτσα, κλειδί, 1 σετ καρβουνάκια,
1 κλειδί άλλεν, σακούλα σκόνης, δίσκο

• Giri: 10000 • Taglio mm: 22 • Profondità di taglio mm: 18
• Regolazione dell'aricinzione 0-90° • Cambio rapido della lama
• Regolazione dell'angolo e dell'altezza • Include: Valigetta da trasporto, chiave, spazzole di carbone, chiave esagonale, sacchetto per la polvere, dischi da taglio diamantati

• Обороти в минута: 10000 • Дължина на рязане мм: 22 • Дълбочина на рязане мм: 18 • Регулиране на оградата 0-90°
• Бърза смяна на ножа - Регулиране на ъгъла и височината • Включва: Калъф за носене, гаечен ключ, въглородни четки, шестостенен ключ, торбичка за прах, диамантени режещи дискове

BISCUIT JOINER/ ΦΡΕΖΟΚΑΒΙΛΙΕΡΑ
FRESATRICE LAMELLARE / ΦΡΕΖΑ ЗА БИСКВИТ

MODEL	ΜΟΝΤΕΛΟ	MODELLO	ΜΟΔΕΛ	BBJ9200
Code	Κωδικός	Codice	Κод	037392
Voltage/ Frequency	Τάση/ συχνότητα	Tensione/ Frequenza	Напряжение/ Честота	230V/50Hz
Input Power	Ισχύς	Potenza di ingresso	Входяща мощност	760W
Diameter	Διάμετρος δίσκου	Diametro	Диаметър	Ø100mm
Packing	Συσκευασία	Imballaggio	Опаковане	4



• With Additional Second Extension
• Ergonomically Handle For Extended Usage.
• Dust collection bag

• Με επιπλέον δεύτερη προέκταση
• Εργονομική λαβή για παρατεταμένη χρήση
• Σάκος Συλλογής

• Con seconda estensione aggiuntiva
• Impugnatura ergonomica per un uso prolungato
• Sacchetto per la raccolta della polvere

• С допълнително второ разширение
• Εργονομична дръжка за продължителна употреба.
• Чанта за събиране на прах

BLOWER VACUUM
ΦΥΣΗΤΗΡΑΣ ΑΝΑΡΡΟΦΗΤΗΡΑΣ
SOFFIATORE VUOTO
ΒΑΚΟΥΜΕΝ ΒΕΝΤΙΛΑΤΟΡ

MODEL	ΜΟΝΤΕΛΟ	MODELLO	ΜΟΔΕΛ	BPB7000
Code	Κωδικός	Codice	Κод	020745
Input Power	Ισχύς	Potenza di ingresso	Входяща мощност	650W
No Load Speed	Στροφές	Numero di giri a vuoto	Обороти на празен ход	0-16000rpm
Air Volume	Ροή αέρα	Volume d'aria	Обем на въздуха	0-4m ³ /min
Packing	Συσκευασία	Imballaggio	Опаковане	6



- Aluminum Motor House
- 1pc Carbon Brush/1pc Guide Ruler
- Περιβλήμα Αλουμινίου
- Περιλαμβάνει σετ καρβουνάκια και οδηγό κοπής
- Alloggiamento del motore in alluminio
- 1 pz spazzola di carbonio/1pc righello guida
- Αλουμινиева моторна къща
- 1 бр. въглеродна четка/1 бр. направляващ линейка

**CIRCULAR SAW
 ΔΙΣΚΟΠΡΙΟΝΟ
 SEGA CIRCOLARE
 ЦИРКУЛЯРЕН ТРИОН**

MODEL	ΜΟΝΤΕΛΟ	MODELLO	ΜΟΔΕΛ	BCS2350
Code	Κωδικός	Codice	Κод	019183
Input Power	Ισχύς	Potenza di ingresso	Входяща мощност	2300W
Disk Diameter	Διάμετρος Δίσκου	Diametro del disco	Диаметър на диска	Ø235mm
No Load Speed	Στροφές	Numero di giri a vuoto	Обороти на празен ход	3300rpm
Disk teeth	Δόντια Δίσκου	Denti del disco	Зъби на диска	60
Cutting Capacity	Κοπή	Profondità di taglio	Καпацитет на рязане	90° - 80mm / 45° - 70mm
Packing	Συσκευασία	Imballaggio	Опаковане	2



- Sturdy Metal Base for Precision Cutting
- Στεβαρή Βάση Μεταλλική για Κοπές Ακριβείας
- Robusta base in metallo per un taglio di precisione
- Здрава метална основа за прецизно рязане

**CIRCULAR SAW
 ΔΙΣΚΟΠΡΙΟΝΟ
 SEGA CIRCOLARE
 ЦИРКУЛЯРЕН ТРИОН**

MODEL	ΜΟΝΤΕΛΟ	MODELLO	ΜΟΔΕΛ	BCS1600
Code	Κωδικός	Codice	Κод	028109
Input Power	Ισχύς	Potenza di ingresso	Входяща мощност	1600W
Disk Diameter	Διάμετρος Δίσκου	Diametro del disco	Диаметър на диска	Ø190mm
No Load Speed	Στροφές	Numero di giri a vuoto	Обороти на празен ход	5500rpm
Cutting	Κοπή	Profondità di taglio	Рязане	65mm
Packing	Συσκευασία	Imballaggio	Опаковане	4



SCAN HERE
TO SEE IT WORK



- Stable Metallic Base For Cutting Accuracy
- Includes: 1 Pair Carbon Brush, 1 Piece Guide Ruler
- Does Not Include Cutting Disk
- Σταθερή μεταλλική βάση με ταχυμέγερνη για κοπές ακριβείας
- Κινητήρας νέας γενιάς για μέγιστη διάρκεια ζωής
- Για σίδηρο/ξύλο/αλουμίνιο
- Περιλαμβάνει: Σετ καρβονάκια Αντ/οπς, Οδηγός Κοπής
- * Δεν περιλαμβάνει δίσκο

- Base metallica stabile per la precisione del taglio
- Include: 1 paio di spazzole in carbonio, 1 pezzo di righello guida
- Non include il disco da taglio

- Стабилна метална основа за точност на рязане
- Включва: 1 чифт карбонови четки, 1 парче направляваща линияшка
- Не включва диск за рязане

METAL CUT SAW
ΔΙΣΚΟΠΡΙΟΝΟ ΠΟΛΛΑΠΛΩΝ ΧΡΗΣΕΩΝ
TRONCATRICE PER FERRO
ΤΡΙΟΝ ΖΑ ΡΥΖΑΝΕ ΗΑ ΜΕΤΑΛ

MODEL	ΜΟΝΤΕΛΟ	MODELLO	ΜΟΔΕΛ	BCS3000
Code	Κωδικός	Codice	Κοδ	030591
Input power	Ισχύς	Potenza di ingresso	Βходяща мощност	2200W
Disk diameter	Διάμετρος Δίσκου	Acciaio roTondo	Диаметър на диска	Ø355mm
No Load Speed	Στροφές	Acciaio quadrato	Обороти на празен ход	1500rpm
Cutting	Κοπή	Acciaio rettangolo	Рязане	Ø130mm□95x180mm
Packing	Συσκευασία	Imballaggio	Οπακoванe	1



UNIQUE PRODUCT
ΜΟΝΑΔΙΚΟ ΠΡΟΪΟΝ
PRODOTTO UNICO
УНИКАЛЕН ПРОДУКТ

- Ø355x25.4x2mm 72 T
- For Iron / Wood / Aluminium Ø6mm
- Suitable for BCS3000

- Ø355x25.4x2mm 72 Δ
- Για σίδηρο/ξύλο/αλουμίνιο Ø6mm
- Κατάλληλο για BCS3000

- Ø355x25.4x2mm 72 T
- Per ferro/legno/alluminio Ø6mm
- Adatto per BCS3000

- Ø355x25.4x2mm 72 T
- За желязо / дърво / алуминий Ø6mm
- Подходящ за BCS3000



MULTI PURPOSE CUTTING DISK
ΔΙΣΚΟΣ ΠΟΛΛΑΠΛΩΝ ΧΡΗΣΕΩΝ
DISCO DA TAGLIO MULTIUSO
ΜΝΟΓΟΦУΝΚЦИОНΑЛЕН ДИСК
ΖΑ ΡΥΖΑΝΕ

MODEL	ΜΟΝΤΕΛΟ	MODELLO	ΜΟΔΕΛ	BCS3500
Code	Κωδικός	Codice	Κοδ	030607
Packing	Συσκευασία	Imballaggio	Οπακoванe	5



UNIQUE PRODUCT
ΜΟΝΑΔΙΚΟ ΠΡΟΪΟΝ
PRODOTTO UNICO
УНИКАЛЕН ПРОДУКТ

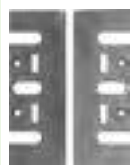

BLADES
ΜΑΧΑΙΡΙΑ ΠΛΑΝΗΣ
LAME
ΟΣΤΡΙΑΕΤΑ
 BPL7601
 049753
 82mm

- Unlock Switch
- Διακόπτης Ασφαλείας
- Sbloccare l'interruttore
- Отключване на превключвателя

ELECTRIC PLANER
ΠΛΑΝΗ
PIALLA ELETTRICA
ΕΛΕΚΤΡΙЧЕСКО ΡΕΝΔΕ

MODEL	ΜΟΝΤΕΛΟ	MODELLO	ΜΟΔΕΛ	BPL7500
Code	Κωδικός	Codice	Κод	028215
Voltage	Τάση	Tensione	Напряжение	230V/50Hz
Input power	Ισχύς	Potenza di ingresso	Входяща мощност	1050W
No Load Speed	Στροφές	Velocità a vuoto	Обороты на празен ход	16000rpm
Packing	Συσκευασία	Imballaggio	Οпаковане	4
Blade	Μαχαίρι	Coltello	Нож	82mm
Depth	Βάθος	Passione	Страст	0-3mm



- Easy Belt Replacement
- Belt Driver
- Εύκολη αντικατάσταση ταινίας
- Οδηγός ταινίας



BELT SANDER
ΤΑΙΝΙΟΛΕΙΑΝΤΗΡΑΣ
LEVIGATRICE A NASTRO
ΛΕΝΤΟΒΑ ШΛΑЙФΜΑШИΝΑ

MODEL	ΜΟΝΤΕΛΟ	MODELLO	ΜΟΔΕΛ	BBS1850
Code	Κωδικός	Codice	Κод	042310
Input Power	Ισχύς	Potenza di ingresso	Входяща мощност	1200W
Belt Size	Ταχύτητα Ταινίας	Dimensione della cintura	Размер на колана	100x610mm
Belt Speed	Διάσταση Ταινίας	Velocità della cintura	Скорост на ремъка	305m/min
Packing	Συσκευασία	Imballaggio	Οпаковане	4

- Facile sostituzione della cintura
- Guidatore della cintura
- Лесна смяна на ремъка
- Водач на ремъка



- Includes Temperature Sensor, Battery and Tester Edge Clip Pair
- Θήκη Μεταφοράς & Σετ Ακροδέκτες
- Περιλαμβάνει Σετ Ακροδεκτών, Αισθητήρα Θερμοκρασίας & Μπαταρία
- Include sensore di temperatura, batteria, coppia di clip per il bordo del tester
- Включва температурен сензор, батерия и тесстер Двойка щипки за ръбове

DIGITAL CURRENT CLAMP METER
ΑΜΠΕΡΟΤΣΙΜΠΙΔΑ ΨΗΦΙΑΚΗ
PINZA AMPEROMETRICA DIGITALE
ЦИФРОВ ИЗМЕРВАТЕЛЕН УРЕД ЗА ΤΟΚ

MODEL	ΜΟΝΤΕΛΟ	MODELLO	ΜΟΔΕΛ	BDC3000
Code	Κωδικός	Codice	Κод	028444
AC Current	Ρεύμα AC	Corrente AC	АС ток	6A/60A/600A/±2%
AC Voltage	Τάση AC	Tensione AC	Напряжение AC	0,1-600 v± 1%
Resistance	Αντίσταση	Resistenza	Съпротивление	0 - 60 MΩ ± 1%
Memory (Measurements)	Μνήμη (Μετρήσεις)	Memoria (Misurazioni)	Памят (Измервания)	6000
Packing	Συσκευασία	Imballaggio	Опаковане	20



PRO

- IP54 Protection
- 1/4" thread Connector
- Pocket Size Bag with x4 AA Batteries
- Βαθμός προστασίας IP54
- Λείζερ σταυρού δύο ακτίνων οριζόντια-κάθετα
- Κατηγορία λείζερ Class 2
- Υποδοχή στήριξης 1/4"
- Τσαντάκι με 4 μπαταρίες AA
- IP54 Protezione
- 1/4" connettore del filo
- Borsa tascabile con 4 batterie AA
- IP54 Защита
- Резба 1/4" Конектор
- Чанта с джобен размер и x4 батерии AA

CROSS LASER
ΑΛΦΑΔΙ ΛΕΙΖΕΡ ΣΤΑΥΡΟΥ
CROCE LASER
ΚΡЪΣΤΟΣΑΝ ЛАЗΕΡ

MODEL	ΜΟΝΤΕΛΟ	MODELLO	ΜΟΔΕΛ	BDM6800	BDM6700
Code	Κωδικός	Codice	Κод	029038	063476
Color	Χρώμα	Colore	Цвят	Green	Red
Working Range	Εμβέλεια	Raggio d'azione	Работен обхват	30m	15m
Accuracy	Ακρίβεια μέτρησης	Precisione	Точност	±3mm/10m	±3mm/10m
Laser Wavelength	Μήκος κύματος λείζερ	Lunghezza d'onda del laser	Дължина на лазерната вълна	520nm	630-670nm
Working Temperature	Θερμοκρασία λειτουργίας	Temperatura di lavoro	Работен Температура	-10~40°C	-10°C~+50°C
Weight	Βάρος	Peso	Тегло	320gr	260g
Packing	Συσκευασία	Imballaggio	Опаковане	20	20



- Bright adjustment
- With energy saving mode
- IP Rating: IP54

- Ρύθμιση φωτεινότητας
- Με λειτουργία εξοικονόμησης ενέργειας
- Διαβάθμιση IP: IP54

- Regolazione della luminosità
- Con modalità di risparmio energetico
- Grado di protezione IP: IP54

- Регулиране на яркостта
- С режим за пестене на енергия
- IP рейтинг: IP54

**3D SELF LEVELING LASER LEVEL 3X360°
ΑΛΦΑΔΙ ΛΕΙΖΕΡ ΑΥΤΟΡΥΘΜΙΖΟΜΕΝΟ 3X360°
LIVELLA LASER AUTOLIVELLANTE 3D 3X360°
3D САМОНИВЕЛИРАЩО СЕ ЛАЗЕРНО
НИВО 3X360°**

MODEL	ΜΟΝΤΕΛΟ	MODELLO	ΜΟΔΕΛ	BDM6900
Code	Κωδικός	Codice	Κод	062264
Measuring Range	Εύρος μέτρησης	Campo di misura	Обхват на измерване	30m
Dimensions	Διαστάσεις	Dimensioni	Размери	98.5x96x73mm
Operating Time	Χρόνος λειτουργίας	Tempo di funzionamento	Време на работа	5-10 Hours
Laser Class	Κλάση λέιζερ	Classe Laser	Κлас на лазера	2
Quantity of modules	Ποσότητα	Quantità di moduli	Количество модули	3
Leveling/Compensation Range	Εύρος	Intervallo di livellamento/compensazione	Диапазон на нивелиране/компенсация	4°±1°
Laser Wavelength	Μήκος κύματος λέιζερ	Lunghezza d'onda laser	Дължина на лазерната вълна	505-550nm
Leveling Accuracy	Ακρίβεια	Precisione di livellamento	Τочност на нивелиране	±3mm/10m
Operation Temperature	Θερμοκρασία λειτουργίας	Temperatura di funzionamento	Работна температура	-25°C - +70°C
Storage Temperature	Θερμοκρασία αποθήκευσης	Temperatura di stoccaggio	Τемпература на съхранение	-25°C - +70°C
Power Supply	Τροφοδοσία	Alimentazione	Захранване	Type-C socket lithium battery
Weight	Βάρος	Peso	Τεγλο	340g
Packing	Συσκευασία	Imballaggio	Οпаковане	8



**STANDARD TRIPOD
ΤΡΙΠΟΔΟ ΑΛΟΥΜΙΝΙΟΥ
TREPPIEDE STANDARD
СТАНДАРΤЕН СТАТИВ**

MODEL	ΜΟΝΤΕΛΟ	MODELLO	ΜΟΔΕΛ	BDM1600
Code	Κωδικός	Codice	Κод	062271
Dimensions	Διαστάσεις	Dimensioni	Размери	50-150cm
Reception	Υποδοχή	Ricezione	Рецепция	1/4"
Convector	Αντάτορας	Adattatore	Конвектор	5/8"
Packing	Συσκευασία	Imballaggio	Οпаковане	1

**LASER DISTANCE METER
ΜΕΤΡΗΤΗΣ ΑΠΟΣΤΑΣΗΣ ΛΕΙΖΕΡ
DISTANZIOMETRO LASER**

MODEL	ΜΟΝΤΕΛΟ	MODELLO	ΜΟΔΕΛ	BDM6600
Code	Κωδικός	Codice	Κод	062257
Measuring Range	Εύρος μέτρησης	Campo di misura	Обхват на измерване	60m
Dimensions	Διαστάσεις	Dimensioni	Размери	115x50x23mm
Material	Υλικό	Materiale	Ματεριал	ABS & PET
Accuracy	Ακρίβεια	Precisione	Точност	±2mm (±0.079inch)
Measuring Unit	Μονάδα μέτρησης	Unità di misura	Μερна единица	m, in, ft
Power Supply	Τροφοδοσία	Alimentazione	Захранване	2 x 1.5V AAA
Laser Type	Τύπος λέιζερ	Tipo di laser	Тип лазер	Class II, 620-690nm, <1mW
Data Store/ Recall Function	Λειτουργία αποθήκευσης/ ανάκλησης δεδομένων	Funzione di memorizzazione/ richiamo dati	Функция за съхраняване/ извикване на данни	99 set
Weight	Βάρος	Peso	Тегло	82g
Packing	Συσκευασία	Imballaggio	Опаковане	40



- Laser Class II
- Continuous Measuring
- Pethagoras 2/3
- Protective Housing
- Multi Function
- Rechargeable Battery
- 2 Inch Screen
- IP65 Protection
- Κατηγορία λέιζερ Class 2
- Μόνιμη/συνεχής μέτρηση
- Πυθαγόρειο 2/3 σημείων
- USB φόρτιση
- Μπαταρία επαναφορτιζόμενη Ni-Mh
- Οθόνη 2 ίντσες
- Προστατευτικό περίβλημα
- Βαθμός προστασίας IP 65

- Laser Classe II
- Misurazione continua
- Pitagora 2/3
- Coperchio di protezione
- Multifunzione
- Batteria ricaricabile
- Schermo da 2 pollici
- Protezione IP65
- Лазер клас II
- Непрехъснато измерване
- Питагор 2/3
- Защитен корпус
- Многофункционална функция
- Презареждаща се батерия
- 2-инчов екран
- Защита IP65

**LASER DISTANCE MEASURER
ΜΕΤΡΗΤΗΣ ΑΠΟΣΤΑΣΕΩΝ ΛΕΙΖΕΡ
MISURATORE DI DISTANZA LASER**

MODEL	ΜΟΝΤΕΛΟ	MODELLO	ΜΟΔΕΛ	BDM6500
Code	Κωδικός	Codice	Κод	028154
Working Range	Εμβέλεια	Raggio d'azione	Работен обхват	0.2-60m
Accuracy	Ακρίβεια μέτρησης	Precisione	Точност	±2mm
Units of Measurement	Μονάδες μέτρησης	Unità di misura	Μερни единици	m/inch/ft+in
Packing	Συσκευασία	Imballaggio	Опаковане	1



- Includes Temperature Sensor, Battery and Tester Edge Clip Pair
- Περιλαμβάνει Σετ Ακροδεκτών, Αισθητήρα Θερμοκρασίας & Μπαταρία
- Include il sensore di temperatura, batteria e coppia di morsetti per il tester
- Включва температурен сензор, батерия и тестер Двойна щипки за ръбове

**ΨΗΦΙΑΚΟ ΠΟΛΥΜΕΤΡΟ AC/DC
DIGITAL POLYMER AC/DC
POLIMETRO DIGITALE AC/DC
ЦИΦΡОВ ПОЛИМЕТЪР AC/DC**

MODEL	ΜΟΝΤΕΛΟ	MODELLO	ΜΟΔΕΛ	BDC2000
Code	Κωδικός	Codice	Κод	028437
DCV	Αντίσταση	DCV	DCV	60m-600m-6-60-600V ±0.5%
ACV	Χωρητικότητα	ACV	ACV	60m-600m-6-60-600V ±1.0%
Resistance	Συχνότητα	Resistenza	Съпротивление	600-6K-60K-600K-6M-60MΩ ± 1.0%
Capacitance	Θερμοκρασία	Capacità	Капацитет	60n-600n-6u-60u-600u-60mf ± 5.0%
Frequency	Κύκλος Λειτουργίας	Frequenza	Честота	9.99 ~ 9.99 Mhz ± 3.0%
Temperature	Περιλαμβάνει	Temperatura	Температура	-20 ° C ~ 1000 ° C / -4F ~ 1832 F ± 2.0%
Duty Cycle	Κύκλος εργασίας	Ciclo di lavoro	Цикъл на работа	0.1% ~ 99.9% ± 0.1%
Packing	Συσκευασία	Imballaggio	Опаковане	20



- Battery Level Indicator
- Auto Power Off Indicator
- Diode Control Measurement
- Μέτρηση ελέγχου διόδων
- Ένδειξη λειτουργίας αυτόματης απενεργοποίησης
- Ένδειξη στάθμης μπαταρίας
- Indicatore del livello della batteria
- Indicatore di auto-spegnimento
- Misura di controllo del diodo
- Индикатор за нивото на батерията
- Индикатор за автоматично изключване на захранването
- Измерване на диодния контрол

**DIGITAL POLYMER AC/DC
ΠΟΛΥΜΕΤΡΟ ΨΗΦΙΑΚΟ AC/DC
POLIMETRO DIGITALE AC/DC**

MODEL	ΜΟΝΤΕΛΟ	MODELLO	ΜΟΔΕΛ	BDC1000
Code	Κωδικός	Codice	Κод	028420
Resistance	Αντίσταση	Resistenza	Съпротивление	200-2K-20K-200K-2MΩ ± 1.0%
ACV	Τάση AC	ACV	ACV	200-600V ± 1.0%
DCA	Ρεύμα DC	DCA	DCA	200u-2m-20m-200m-10A ± 1.8%
DCV	DCV	DCV	DCV	200m-2-20-200-600V ± 0.5%
Packing	Συσκευασία	Imballaggio	Опаковане	50





- Use Only For Water Soluble Paints
- Χρήση μόνο για υδατοδιαλυτά χρώματα
- Utilizzare solo per vernici idrosolubili
- Използвайте само за водоразтворими бои



UNIQUE PRODUCT
ΜΟΝΑΔΙΚΟ ΠΡΟΪΟΝ
PRODOTTO UNICO
УНИКАЛЕН ПРОДУКТ

ELECTRIC AIRLESS PAINT SPRAYER
ΗΛΕΚΤΡΙΚΟ ΠΙΣΤΟΛΙ ΨΕΚΑΣΜΟΥ AIRLESS
SISTEMA A SPRUZZO ELETTRICO SENZA
ΕΛΕΚΤΡΙЧЕСКА БЕЗВЪЗДУШНА
ΠΡЪСКАЧКА ЗА БОЯ

MODEL	ΜΟΝΤΕΛΟ	MODELLO	ΜΟΔΕΛ	BAP7000
Code	Κωδικός	Codice	Κод	035947
Input Power	Ισχύς	Potenza di ingresso	Входяща мощност	1010W
Nozzle	Ακροφύσιο	Ugello	Дюза	415/515
Maximum Volume Flow	Μέγιστη Ροή	Flusso volumetrico massimo	Μακσimalен обем на потока	1.5lt/min
Spray Hose	Σωλήνας Ψεκασμού	Tubo spray	Маркуч за пръскане	10m/Ø6.3x12.3
Max Spraying Pressure	Μέγιστη πίεση ψεκασμού	Pressione massima di spruzzatura	Μακσimalно налягане на пръскане	3000psi
Packing	Συσκευασία	Imballaggio	Οпаковане	1



SCAN HERE
TO SEE IT WORK



- Use Only For Water Soluble Paints
- With Color Loss Minimization Technology.
- Anatomical grip for comfortable multi-hour hold.
- Χρήση MONO με Υδατοδιαλυτά Χρώματα
- Με Τεχνολογία Ελαχιστοποίησης Απώλειας Χρώματος.
- Ανατομική Λαβή για Άνετο Πολύωρο Κράτημα.
- Utilizzare solo per vernici idrosolubili
- con tecnologia di minimizzazione della perdita di colore.
- Impugnatura anatomica per una presa confortevole per più ore.
- Използвайте само за водоразтворими бои
- С технология за минимизиране на загубата на цвят.
- Ανατομичен захват за удобно многочасово задържане.

ELECTRIC PAINT SPRAYER
ΠΙΣΤΟΛΙ ΒΑΦΗΣ
SISTEMA A SPRUZZO ELETTRICO
ΕΛΕΚΤΡΙЧЕСКА ΠΡЪСКАЧКА ЗА БОЯ



MODEL	ΜΟΝΤΕΛΟ	MODELLO	ΜΟΔΕΛ	BPG9200
Code	Κωδικός	Codice	Κод	035114
Input Power	Ισχύς	Potenza di ingresso	Входяща мощност	1200W
Container Capacity	Δοχείο	Capacità del contenitore	Καпацитет del contenitore	900ml
Maximum Viscosity	Μέγιστο ιξώδες	Viscosità massima	Μακσimalен вискозитет	150 DIN/sec
Consumption	Μέγιστη κατανάλωση	Consumo	Κонсумация	1100ml/min
Nozzle Size	Ορειχάλκινα Μπέκ	Dimensione dell'ugello	Размер на дюзата	Ø1.0/2.0/2.5mm
Packing	Συσκευασία	Imballaggio	Οпаковане	1

- 2 HSS Knives for Precise Cuts
- 2 HSS Μαχαίρια για Ακριβείς & Φινιρισμένες Κοπές
- 2 lame HSS per tagli precisi
- 2 HSS ножа за прецизно рязане



RUNNER-PLANER THICKNESSER
ΠΛΑΝΗ ΞΕΧΟΝΔΡΙΣΜΑΤΟΣ
PIALLA COMBINATA FILO SPESSORE
ДЕБЕЛОСТРУЙНА МАШИНА

MODEL	ΜΟΝΤΕΛΟ	MODELLO	ΜΟΔΕΛ	BPT1500
Code	Κωδικός	Codice	Κод	034407
Input Power	Ισχύς	Potenza di ingresso	Входяща мощност	1500W
Cutter Block Speed	Στροφές	Velocità del blocco di taglio	Скорост на режещия блок	9000rpm
Surfacing Planning	Επιφάνεια Πλάνης	Piallatura della superficie	Планиране на повърхността	Table Size:920x263mm Plan Width: 252mm Stock Removal Max: 2.5mm
Thickening	Επιφάνεια Ξεχονδριστήρα	Spessoramento	Удебеляване	Table Size:270X303mm Plan Width: 252mm Stock Removal Max: 2mm
Thickening Clearance Height	Ύψος Ξεχονδρίσματος	Altezza di spessoramento	Удебеляване Височина на разстоянието	5-120mm
Feed speed	Ταχύτητα Τροφοδοσίας	Velocità di avanzamento	Скорост на подаване	4m/min
Weight	Βάρος	Peso	Тегло	30kg
Packing	Συσκευασία	Imballaggio	Опаковане	1



- 2 Knives for Precise Cuts
- 2 HSS Μαχαίρια για Ακριβείς & Φινιρισμένες Κοπές
- 2 lame per tagli precisi
- 2 ножа за прецизно рязане

RUNNER - PLANER THINCKNESSER
ΠΛΑΝΗ ΞΕΧΟΝΔΡΙΣΜΑΤΟΣ
PIALLA A SPESSORE
ДЕБЕЛОСТРУЙНА МАШИНА

MODEL	ΜΟΝΤΕΛΟ	MODELLO	ΜΟΔΕΛ	BPT2300
Code	Κωδικός	Codice	Κод	022916
Input Power	Ισχύς	Potenza di ingresso	Входяща мощност	2000W
Cutter Block Speed	Στροφές	Velocità del blocco di taglio	Скорост на режещия блок	8000rpm
Feed speed	Τροφοδοσία	Velocità di avanzamento	Скорост на подаване	6m/min
Planning Width	Πλάτος εργασίας	Larghezza di piallatura	Ширина на планиране	330mm
Planning Depth	Πάχος πλανίσματος	Profondità di piallatura	Дълбочина на планиране	0-3mm
Planning Height	Ύψος εργασίας	Altezza di piallatura	Планиране на височината	6-160mm
Working Table Size	Τραπεζί	Dimensione del tavolo di lavoro	Размер на работната маса	33x29cm
Weight	Βάρος	Peso	Тегло	27kg
Packing	Συσκευασία	Imballaggio	Опаковане	1



UNIQUE PRODUCT
ΜΟΝΑΔΙΚΟ ΠΡΟΪΟΝ
PRODOTTO UNICO
УНИКАЛЕН ПРОДУКТ

PORTABLE
ΦΟΡΗΤΟΣ
PORTATILE
ΠΡΕΝΟΣΙΜΟ



FLIPOVER SAW
ΦΑΛΤΣΟΠΡΙΟΝΟ ΛΟΞΗΣ ΚΟΠΗΣ ΚΑΙ ΑΝΑΔΙΠΛΩΣΗΣ
SEGA COMBINATA (DEL TIPO FLIPOVER)
ПОВДИГАЩ СЕ ТРИОН

MODEL	ΜΟΝΤΕΛΟ	MODELLO	ΜΟΔΕΛ	BFS1800
Code	Κωδικός	Codice	Κод	022947
Input Power	Ισχύς	Potenza di ingresso	Входяща мощност	1800W
Blade Size	Διάμετρος Δίσκου	Dimensione della lama	Размер на острието	Ø254mm
No Load Speed	Στροφές	Numero di giri a vuoto	Обороти на празен ход	4200rpm
Max Cutting	Κοπή φαλτσοπριονίου	Taglio massimo	Максимално рязане	0°x90° 65x155mm, 45°x90° 65x105mm, 0°x45° 40x155mm, 45°x45° 40x105mm
Cutting Board	Κοπή τραπέζιού	Tagliere	Дъсκα за рязане	90°-68mm/45°-50mm
Packing	Συσκευασία	Imballaggio	Οпаковане	1

UNIQUE PRODUCT
ΜΟΝΑΔΙΚΟ ΠΡΟΪΟΝ
PRODOTTO UNICO
УНИКАЛЕН ПРОДУКТ

- Handle on frame for easy movement
- Pedal switch free your hand for working safely and accurately
- Λαβή για εύκολη μεταφορά
- Διακόπτης λειτουργίας ποδιού με ρύθμιση για εργασία με ασφάλεια και ακρίβεια
- Maniglia sul telaio per un facile movimento
- Interruttore a pedale per liberare la mano per lavorare in modo sicuro e preciso
- Maniglia sul telaio per un facile movimento
- Interruttore a pedale per liberare la mano per lavorare in modo sicuro e preciso



SCROLL SAW
ΣΕΓΑ ΕΠΙΤΡΑΠΕΖΙΑ
SEGA A INTERSIO
НАСТОЛЕН ПРОБОДЕН ТРИОН

MODEL	ΜΟΝΤΕΛΟ	MODELLO	ΜΟΔΕΛ	BBS1210
Code	Κωδικός	Codice	Κод	034353
Input Power	Ισχύς	Potenza di ingresso	Входяща мощност	90W
Max. Cutting Width/Depth	Μέγιστη κοπή	Massima larghezza/ profondità di taglio	Мак. Ширина/ дълбочина на рязане	Width/406mm, Height/50mm
Cutting Speed	Στροφές	velocità di taglio	Скорост на рязане	jig saw/550-1600rpm, flexible axis/ 1650-4800rpm
Rotary Shaft	Σετ Εξαρτημάτων	Albero rotante	Ροταционен вал	103pcs
Table Adjustable	Ρύθμιση γωνίας τραπέζιού	Tavolo regolabile	Ρегулируема маса	0°- 45°
Packing	Συσκευασία	Imballaggio	Οпаковане	1

15 TEETH BLADE SET WITH PIN
ΛΑΜΕΣ ΣΕΓΑΣ (ΣΕΤ 5ΤΕΜ) 15Τ ΜΕ ΠΕΙΡΟ
SET DI LAME PER SEGHETTI ALTERNATIVI
(5 PZ) A 15 DENTI PERNO
КОМПЛЕКТ НОЖОВЕ С 15 ЗЪБА И ЩИФТ

Code / Κωδικός / Codice / Код	0343530300
Packing / Συσκευασία / Imballaggio / Οпаковане	1

18 TEETH PINLESS BLADE SET
ΛΑΜΕΣ ΣΕΓΑΣ (ΣΕΤ 5ΤΕΜ) 18Τ ΧΩΡΙΣ ΠΕΙΡΟ
SET DI LAME PER SEGHETTI ALTERNATIVI
(5 PZ) A 18 DENTI SENZA PERNO
КОМПЛЕКТ НОЖОВЕ БЕЗ ЩИФТ С 18 ЗЪБА

Code / Κωδικός / Codice / Код	0343530301
Packing / Συσκευασία / Imballaggio / Οпаковане	1

- Brushless motor
- Main table and table extensions made of iron
- Brushless κινητήρας
- Κύρια επιφάνεια και επεκτάσεις τραπεζιού από σίδηρο
- Motore senza spazzole
- Tavolo principale e prolunghe del tavolo in ferro.
- Безщетков двигател
- Основната маса и удължителите на масата са изработени от желязо



**TABLE SAW
ΔΙΣΚΟΠΡΙΟΝΟ ΠΑΓΚΟΥ
SEGA DA BANCO
ΝΑΣΤΟΛΗΝ ΤΡΙΟΝ**



MODEL	ΜΟΝΤΕΛΟ	MODELLO	ΜΟΔΕΛ	BTS1250
Code	Κωδικός	Codice	Κод	044468
Voltage	Τάση	Tensione	Напряжение	230V
Power	Ισχύς	Potenza di ingresso	Входяща мощност	1200W
No load speed	Στροφές	Numero di giri a vuoto	Обороты на празен ход	4800rpm
Disc dimensions	Διαστάσεις δίσκου	Dimensione del disco	Размери на диска	Ø210x30x2.6mm
Table dimensions	Διαστάσεις τραπεζιού	Dimensione del banco	Размери на масата	525x440mm
Extension dimensions	Διαστάσεις επέκτασης	Dimensioni di estensione	Размери на удължителя	525x200mm
Cutting depth 0°	Βάθος κοπής 0°	Profondità di taglio 0°	Дълбочина на рязане 0°	45mm
Cutting depth 45°	Βάθος κοπής 45°	Profondità di taglio 45°	Дълбочина на рязане 45°	27mm
Packing	Συσκευασία	Imballaggio	Опаковане	1



- Cutting depth 0°: 72mm
- Cutting depth 45°: 50mm
- Powerful motor
- Aluminium main surface and table extensions
- Βάθος κοπής 0°: 72mm
- Βάθος κοπής 45°: 50mm
- Ισχυρός κινητήρας
- Κύρια επιφάνεια και επεκτάσεις τραπεζιού από αλουμίνιο

- Profondità di taglio 0°: 72mm
- Profondità di taglio 45°: 50mm
- Motore potente
- Piano principale e prolunghe del tavolo in alluminio
- Дълбочина на рязане 0°: 72 mm
- Дълбочина на рязане 45°: 50mm
- Мощен двигател
- Алюминиева основна повърхност и удължители на масата

**TABLE SAW
ΔΙΣΚΟΠΡΙΟΝΟ ΔΑΠΕΔΟΥ
SEGA DA BANCO
ΝΑΣΤΟΛΗΝ ΤΡΙΟΝ**

MODEL	ΜΟΝΤΕΛΟ	MODELLO	ΜΟΔΕΛ	BTS2850
Code	Κωδικός	Codice	Κод	044451
Voltage:	Τάση:	Tensione	Напряжение	230V
Input Power	Ισχύς	Potenza di ingresso	Входяща мощност	2000W
No load speed:	Στροφές	Numero di giri a vuoto	Обороты на празен ход	4800rpm
Disc dimensions:	Διαστάσεις δίσκου	Dimensione del disco	Размери на диска	Ø250x30x2.8mm
Table dimensions:	Διαστάσεις τραπεζιού	Dimensione del banco	Размери на масата	546x643mm
Extensions Dimensions	Διαστάσεις επέκτασης	Extensions Dimensions	Размери на удължителите	85x643mm
Packing	Συσκευασία	Imballaggio	Опаковане	1



- Copper Wire
- Cast Iron Table
- Table Tilt: 0-45°
- Quick Blade Tension
- Περιέλιξη 100% χαλκός
- Μαντεμένιο Τραπεζί
- Κλίση Τραπεζιού: 0-45°
- Γρήγορη Τάνυση Λαπίδας
- Filo di Rame
- Tavolo in Ghisa
- Inclinazione del Tavolo: 0-45°
- Tensione Rapida della Lama
- Медна тел
- Чугунена маса
- Наклон на масата: 0-45°
- Напряжение на бързото острие

BAND SAW WITH BASE
ΠΡΙΟΝΟΚΟΡΔΕΛΑ ΞΥΛΟΥ ΜΕ ΒΑΣΗ
SEGA A NASTRO CON BASE
ΛΕΝΤΩΒ ΤΡΙΟΗ С ОСНОВА

MODEL	ΜΟΝΤΕΛΟ	MODELLO	ΜΟΔΕΛ	BBS2600
Code	Κωδικός	Codice	Κод	043102
Power	Ισχύς	Potenza	Захранване	600W
Blade Size	Πριονοκορδέλα	Dimensione della Lama	Размер на острието	1712x9,5x0,35mm
Blade Speed	Ταχύτητα	Velocità della Lama	Скорост на острието	730m/min
Cutting Capacity	Δυνατότητα Κοπής	Capacità di Taglio	Καпацитет на рязане	240mm
Max cutting height	Μέγιστο Ύψος Κοπής	Altezza Massima di Taglio	Μακσимальна височина на рязане	100mm
Dust Port	Θύρα Σκόνης	Porta della Polvere	Отвор за прах	99mm,62mm,47mm
Packing	Συσκευασία	Imballaggio	Οпаковане	1



- Induction motor
- Magnetic Safety Switch (NVR)
- Quick Belt Replacement Mechanism Design
- Easy Belt Tracking Contorl
- Big Cast Alu Bas
- Επαγωγικός Κινητήρας
- Μαγνητικός Διακόπτης Ασφαλείας (NVR)
- Σχεδιασμός Μηχανισμού Γρήγορης Αντικατάστασης Ζώνης
- Βάση Αλουμινίου
- Εύκολος έλεγχος παρακολούθησης ζώνης

- Motore a induzione
- Interruttore magnetico di sicurezza (NVR)
- Meccanismo di sostituzione rapida della cinghia
- Facile tracciamento della cintura Contorl
- Grande base in alluminio fuso
- Индукционен двигател
- Магнитен предпазен превключвател (NVR)
- Дизайн на механизма за бърза смяна на ремъка
- Лесно проследяване на ремъка Contorl
- Голяма отливка от алуминий

BELT AND DISC SANDER PRO
ΤΡΙΒΕΙΟ ΠΑΓΚΟΥ ΜΕ ΤΑΙΝΙΑ ΚΑΙ ΔΙΣΚΟ
LEVIGATRICE A NASTRO E DISCO DA BANCO PER
LEVIGATURA LEGNO
ΛΕΝΤΩΒΑ И ΔΙΣΚΟΒΑ ШΛАЙФМАШИНА

MODEL	ΜΟΝΤΕΛΟ	MODELLO	ΜΟΔΕΛ	BBS1560
Code	Κωδικός	Codice	Κод	043218
Power	Ισχύς	Potenza	Захранване	370W
Sanding Belt	Ταινία Λείανσης	Nastro Abrasivo	Шлифовъчна лента	100 x 915mm
Sanding Disc	Δίσκος Λείανσης	Disco Abrasivo	Шлифовъчен диск	150mm
Packing	Συσκευασία	Imballaggio	Οпаковане	1



- Jaw Hard
- Smooth Finish

- Σκληρυμένα σαγόνια
- Λείο Φινίρισμα

- Ganascia Dura
- Finitura Liscia

- Τвърδα челюст
- Гладък завършек



**SWIVEL BASE IRON VICE,
JAW HARD, SMOOTH FINISH
ΜΕΓΓΕΝΗ ΠΕΡΙΣΤΡΕΦΟΜΕΝΗ ΜΕ ΑΜΟΝΙ
ΜΟΛΑ ΡΕΡ ΡΙΑΛΛΑ ΡΕΡ CALCESTRUZZO
ЖЕЛЕЗЕН ΠΟΡΟΚ С ВЪРТЯЩА СЕ
ОСНОВА, ΤΒΉΡΔΑ ЧЕΛΟΥΣΤ, ΓΛΑΔΚΟ
ΠΟΚΡΙΤΙΕ**

MODEL	ΜΟΝΤΕΛΟ	MODELLO	ΜΟΔΕΛ	BBV3005	BBV3105	BBV3205	BBV3305
Code	Κωδικός	Codice	Κοδ	049272	049289	049296	049302
Power	Άνοιγμα	Potenza	Захранване	100mm	125mm	150mm	200mm
Weight	Βάρος	Peso	Τεγλο	7.2Kg	10.8Kg	14.5Kg	16.5Kg
Packing	Συσκευασία	Imballaggio	Οпаковане	1	1	1	1

- Led Light
- Fast locking workpiece
- Safety switch

- Λυχνία Led
- Μέγγενη γρήγορου κλειδώματος
- Διακόπτης ασφαλείας

- Luce a led
- Bloccaggio rapido del pezzo
- Interruttore di sicurezza

- LED светлина
- Бързо заключване на детайла
- Предпазен превключвател



**METAL BAND SAW
ΠΡΙΟΝΟΚΟΡΔΕΛΑ ΜΕΤΑΛΛΟΥ
SEGA A NASTRO METALLICO**

MODEL	ΜΟΝΤΕΛΟ	MODELLO	ΜΟΔΕΛ	BBS4010
Code	Κωδικός	Codice	Κοδ	053545
Power	Ισχύς	Potenza	Захранване	1200W
Blade speed	Ταχύτητα Κορδέλας	Velocità della lama	Скорост на оstriето	0,7 - 2,4 m/s
Band saw blade	Μέγεθος Κορδέλας	Dimensione della lama	Лентов трион	M42 1141 x 13 x 0.65mm - 10/14TPI
Cutting Ability	Κοπή	Capacità di taglio	Способност за рязане	0 - 45° (120mm)
Cable Length	Μήκος Καλωδίου	Lunghezza del cavo	Дължина на кабела	2m
Weight	Βάρος	Peso	Τεγλο	15Kg
Packing	Συσκευασία	Imballaggio	Οпаковане	1



BRUSHLESS

- Brushless motor
- Laser • Aluminium base
- Belt drive design for high cutting capacity and low noise
- Dual rails with dual linear ball bearings for smooth Head slides and accurate cutting
- Includes: HEX wrench, Dust bag, Vertical Vise, Lower safety guard, Push hand, Bar clamp

- Κινητήρας χωρίς κάρβουνα
- Λείζερ • Βάση αλουμινίου
- Σχεδιασμός κίνησης με ψάντα για υψηλή ικανότητα κοπής και χαμηλό θόρυβο
- Διπλές ράγες με διπλά γραμμικά ρουλεμάν για ομαλή ολίσθηση κεφαλής και ακριβή κοπή
- Περιλαμβάνει: Κλειδί HEX, Σακούλα σκόνης, Κάθετη μέγγενη, Κάτω προστατευτικό ασφαλείας, Χειρολαβή ώθησης, Σφιγκτήρα ράβδου

- Motore senza spazzole
- Laser • Base in alluminio
- Design della trasmissione a cinghia per un'alta capacità di taglio e basso rumore
- Doppie rotaie con doppi cuscini lineari per uno scorrimento fluido della testa e un taglio preciso
- Include: Chiave HEX, Sacchetto per la polvere, Chiave esagonale, Morsa verticale, Protezione di sicurezza inferiore, Maniglia di spinta, Morsetto dell'asta

- Безщетков двигател
- Лазер - Алюминиева основа
- Конструкция с ремъчно задвижване за висок капацитет на рязане и нисък шум
- Двойни релси с двойни линейни сачмени лагери за гладки плъзганя на главата и точно рязане
- Включва: Ключ HEX, прахосмукачка, вертикална скоба, долна предпазна ограда, ръчка за натискане, скоба за шина



DUAL BEVEL SLIDE MITER SAW
ΦΑΛΤΣΟΠΡΙΟΝΟ ΡΑΝΤΙΑΛ ΕΠΑΓΩΓΙΚΟ
TRONCATRICE A DOPPIA SMUSSATURA
ДВОЙНО СКОСЕН ПЛЪЗГАЩ СЕ ТРИОН

MODEL	ΜΟΝΤΕΛΟ	MODELLO	ΜΟΔΕΛ	BDM3200
Code	Κωδικός	Codice	Κοδ	037590
Input Power	Ισχύς	Potenza	Захранване	2000W
Disk Diameter	Διάμετρος Δίσκου	Diametro del Disco	Диаметър на диска	Ø305mm
Cutting Ability	Κοπή	Abilità di Taglio	Способност за рязане	350x108mm/90°
Packing	Συσκευασία	Imballaggio	Опаковане	1

BRUSHLESS

- Brushless motor
- Aluminium base
- Includes: HEX wrench, Dust bag, Vertical Vise, Lower safety guard, Push hand, Bar clamp

- Κινητήρας χωρίς κάρβουνα
- Περιλαμβάνει: Κλειδί HEX, Σακούλα σκόνης,
- Βάση αλουμινίου
- Κάθετη μέγγενη,
- Κάτω προστατευτικό ασφαλείας, Χειρολαβή ώθησης, Σφιγκτήρα ράβδου

- Motore senza spazzole
- Base in alluminio
- Include: Chiave HEX, Sacchetto per la polvere, Chiave esagonale, Morsa verticale, Protezione di sicurezza inferiore, Maniglia di spinta, Morsetto dell'asta

COMPOUND MITER SAW
ΦΑΛΤΣΟΠΡΙΟΝΟ 2 ΕΡΓΑΣΙΩΝ ΕΠΑΓΩΓΙΚΟ
SEGA MITERICA COMPOSTA
КОΜΒΙΝΙΡΑΝ ΜΙΤΡΙЧЕН ТРИОН

MODEL	ΜΟΝΤΕΛΟ	MODELLO	ΜΟΔΕΛ	BDM3120
Code	Κωδικός	Codice	Κοδ	037583
Input Power	Ισχύς	Potenza	Захранване	1600W
Disk Diameter	Διάμετρος Δίσκου	Diametro del Disco	Диаметър на диска	Ø305mm
Cutting Ability	Κοπή	Abilità di Taglio	Способност за рязане	170x90mm/90°
Table Dimensions	Τραπέζι	Tavolo Dimensione	Размери на масата	476x326mm
Weight	Βάρος	Attacco	Тегло	26Kg
Packing	Συσκευασία	Imballaggio	Опаковане	1

- Безщетков двигател
- Алюминиева основа
- Включва: HEX гаечен ключ, прахосмукачка, вертикална скоба, Долен предпазител, Ръчка за натискане, Скоба за шина



- Laser • Aluminium base
- Includes: HEX wrench, Dust bag, Vertical Vise, Lower safety guard, Push hand, Bar clamp

- Λέιζερ • Βάση αλουμινίου
- Περιλαμβάνει: Κλειδί HEX, Σακούλα σκόνης, Κάθετη μέγγενη, Κάτω προστατευτικό ασφαλείας, Χειρολαβή ώθησης, Σφιγκτήρα ράβδου

- Laser
- Base in alluminio
- Include: Chiave HEX, Sacchetto per la polvere, Chiave esagonale, Morsa verticale, Protezione di sicurezza inferiore, Maniglia di spinta, Morsetto dell'asta

- Лазер - Алюминиева основа
- Включва: HEX гаечен ключ, прахосмукачка, вертикална скоба, долна предпазна ограда, Ръчка за натискане, Щанцова скоба



PRO

**COMPOUND MITER SAW
ΦΑΛΤΣΟΠΡΙΟΝΟ 2 ΕΡΓΑΣΙΩΝ
SEGA MITERICA COMPOSTA
КОМБИНИРАН МИТРИЧЕН ТРИОН**

MODEL	ΜΟΝΤΕΛΟ	MODELLO	ΜΟΔΕΛ	BDX3130
Code	Κωδικός	Codice	Κод	037606
Input Power	Ισχύς	Potenza	Захранване	1600W
Disk Diameter	Διάμετρος Δίσκου	Diametro del Disco	Диаметър на диска	Ø305mm
Cutting Ability	Κοπή	Abilità di Taglio	Способност за рязане	140x100mm/90°
Table Dimensions	Τραπεζί	Tavolo Dimensione	Размери на масата	476x326mm
Weight	Βάρος	Attacco	Τεγλο	20Kg
Packing	Συσκευασία	Imballaggio	Οпаковане	1



- With Laser
- Aluminium base
- Accessories: dust bag, wrench, wood clamp, extension bars

- Με Λέιζερ
- Βάση αλουμινίου
- Περιλαμβάνει: Σακούλα σκόνης, Κάθετη μέγγενη, Κάτω προστατευτικό ασφαλείας, Σφιγκτήρα ράβδου

- Con laser
- base di alluminio
- Accessori: sacchetto per la polvere, chiave, pinza per legno, barre di prolunga

- С лазер
- Алюминиева основа
- Аксесоари: торба за прах, гаечен ключ, скоба за дърво, удължителни

**DOUBLE BEVEL MITER SAW
ΦΑΛΤΣΟΠΡΙΟΝΟ ΡΑΝΤΙΑΛ
TRONCATRICE RADIALE
ΔΒΟΙΝΟ ΣΚΟΣΕΝ ΜΙΤΡΙЧЕН
ТРИОН**

MODEL	ΜΟΝΤΕΛΟ	MODELLO	ΜΟΔΕΛ	BDX2520
Code	Κωδικός	Codice	Κод	050247
Input Power	Ισχύς	Potenza di ingresso	Входяща мощност	2000W
Voltage	Τάση	Tensione	Напряжение	220V/50Hz
No-load speed	Στροφές	Numero di giri a vuoto	Обороти на празен ход	5000rpm
Disk Diameter	Διάμετρος Δίσκου	Diametro del disco	Диаметър на диска	Ø255x30mm x 24T
Cutting Ability	Κοπή	Capacità di taglio	Способност за рязане	0° / 0°: 315x90,45°/ 0°: 215x90,0°/45°L: 315x40,45°/45°L: 215x40,0°/45°R: 315x38,45°/45°R: 215x38
Weight	Βάρος	Peso	Τεγλο	17Kg
Packing	Συσκευασία	Imballaggio	Οпаковане	1

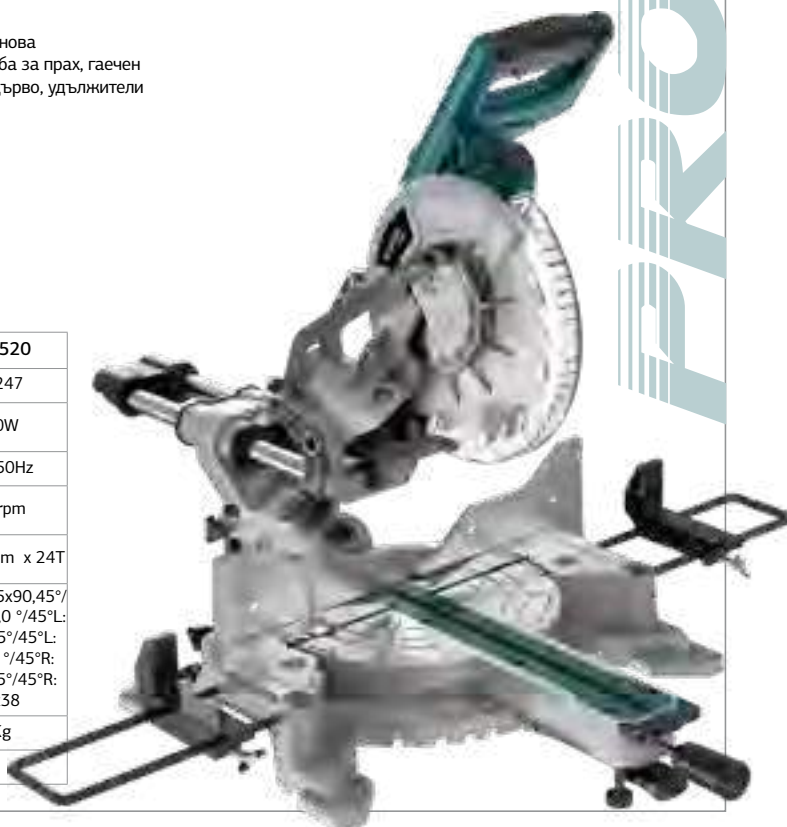

PRO

- Auto Inbuilt Twin Light
- Includes Protective Safety Eyeshield
- In-Built Coolant Tray
- With Magnifier

- Επαγωγικό Μοτέρ
- Ενσωματωμένο φως
- Προφυλακτήρες προστασίας διάφανοι

- Luce doppia auto incorporata
- Include una visiera protettiva di sicurezza
- Vassoio refrigerante incorporato
- Con lente d'ingrandimento

- Автоматична вградена двойна светлина
- Включва защитен предпазен щит за очи
- Вградена тава за охлаждаща течност
- С лупа

**BENCH GRINDER
ΔΙΔΥΜΟΣ ΤΡΟΧΟΣ
SMERIGLIATRICE DA BANCO
SENZA SPAZZOLE
НАСТОЛНА ШΛΑЙФМАШИНА**

MODEL	MONTELO	MODELLO	ΜΟΔΕΛ	BDT1526
Code	Κωδικός	Codice	Κод	034360
Input Power	Ισχύς	Potenza di ingresso	Входяща мощност	370W
Induction Motor	Διαστάσεις Βούρτσας	Motore a induzione	Индукционен двигател	150x25mm
Grinding Wheel	Διαστάσεις Πέτρας/ Κόκκος	Mola	Шлифовъчен диск	150x25mm/#60
Packing	Συσκευασία	Imballaggio	Опаковане	1



- Auto Inbuilt Twin Light
- Includes Protective Safety Eyeshield
- In-Built Coolant Tray
- With Magnifier

- Επαγωγικό Μοτέρ
- Ενσωματωμένο φως
- Προφυλακτήρες προστασίας διάφανοι

- Luce doppia auto incorporata
- Include una visiera protettiva di sicurezza
- Vassoio refrigerante incorporato
- Con lente d'ingrandimento

- Автоматична вградена двойна светлина
- Включва защитен предпазен щит за очите
- вградена тава за охлаждаща течност
- С лупа

**BENCH GRINDER/SANDER / ΔΙΔΥΜΟΣ ΤΡΟΧΟΣ/
ΤΑΙΝΙΟΛΕΙΑΝΤΗΡΑΣ / SMERIGLIATRICE/
LEVIGATRICE DA BANCO SENZA SPAZZOLE
ШΛΑЙФМАШИНА/ШΛΑЙФМАШИНА**

MODEL	MONTELO	MODELLO	ΜΟΔΕΛ	BDT1535
Code	Κωδικός	Codice	Κод	034391
Input Power	Ισχύς	Potenza di ingresso	Входяща мощност	370W
Grinding Wheel	Διαστάσεις Πέτρας	Mola	Шлифовъчен диск	150x12.7mm/#36
Belt Size	Διαστάσεις ιμάντα	Dimensione della cintura	Размер на колана	50x686mm/#80
Packing	Συσκευασία	Imballaggio	Опаковане	1



- Auto Inbuilt Twin Light
- Includes Protective Safety Eyeshield
- In-Built Coolant Tray
- With Magnifier

- Επαγωγικό Μοτέρ
- Ενσωματωμένο φως
- Προφυλακτήρες προστασίας διάφανοι

- Luce doppia auto incorporata
- Include una visiera protettiva di sicurezza
- Vassoio refrigerante incorporato
- Con lente d'ingrandimento

- Автоматична вградена двойна светлина
- Включва защитен предпазен щит за очите
- вградена тава за охлаждаща течност
- С лупа

**BENCH GRINDER
ΔΙΔΥΜΟΣ ΤΡΟΧΟΣ
SMERIGLIATRICE DA BANCO SENZA
НАСТОЛНА ШΛΑЙФМАШИНА**

MODEL	MONTELO	MODELLO	ΜΟΔΕΛ	BDT2010
Code	Κωδικός	Codice	Κод	034377
Input Power	Ισχύς	Potenza di ingresso	Входяща мощност	550W
Grinding Wheel	Διαστάσεις	Mola	Шлифовъчен диск	200x25mm/ #36 & #60
Packing	Συσκευασία	Imballaggio	Опаковане	1



- Laser • Start Protection Switch (NVR)
- Work Table Angle Adjustable
- Three-Spoke Feed Handle
- Safety Chuck Guard
- Sturdy Cast Iron Work Table & Base
- Laser • Περιλαμβάνει: Διακόπτη Προστασίας Εκκίνησης (NVR), Λαβή 3 Σημείων, Προστατευτικό Τοοκ, Ρύθμιση Ακρίβειας Ύψους Τραπεζιού, Τραπέζι & Βάση από Χυτοσίδηρο
- Laser • Interruttore di protezione dell'avviamento (NVR)
- Angolo del tavolo di lavoro regolabile
- maniglia a tre raggi
- Protezione di sicurezza del mandrino
- Robusto tavolo da lavoro e base in ghisa
- Лазер • Защитен превключвател за стартиране (NVR)
- Регулиране на ъгъла на работната маса
- Дръжка за подаване с три спици
- Предпазна защита на патронника
- Здрава работна маса и основа от чугун

BRUSHLESS

**BENCH DRILL
ΚΟΛΩΝΑΤΟ ΔΡΑΠΑΝΟ
ΜΕ ΛΕΙΖΕΡ
TRAPANO A COLONNA
SENZA SPAZZOLE
ТРЕНИРОВАЧНА
ПЕЙКА**

MODEL	ΜΟΝΤΕΛΟ	MODELLO	ΜΟΔΕΛ	BKD1355	BKD1655	BKD1850
Code	Κωδικός	Codice	Κωδ	059363	059370	034964
Input	Τάση	Tensione	Напряжение	230V	550W	550W
Input Power	Ισχύς	Potenza di ingresso	Входяща мощност	350W	230V	230V
Speeds	Ταχύτητες	Numeri di giri	Скорости	5 550,950,1500,1950,2500 rpm	5 510,800,1300,1800,2430 rpm	450-2580rpm
Chuck Size	Τοοκ	Dimensione del mandrino	Размер на патронника	1.5- 13mm	16mm	3 - 16mm
Spindle Travel	Διαδρομή Τοοκ	Corsa del mandrino	Ход на шпиндела	50mm	50mm	80mm
Swing	Απόσταση Κώνου - Κολώνας	Oscillazione	Завъртане	200mm	250mm	300mm
Column Dia	Διάμετρος Κολώνας	Diametro della colonna	Диаметър на колоната	Ø46mm	Ø48mm	Ø65mm
Table Tilt	Εύρος Ρύθμισης Κλίσης Τραπεζιού	Inclinazione del tavolo	Наклон на масата	0-45° Left or Right	0-45° Left or Right	0-45° Left or Right
Table Size	Διαστάσεις Τραπεζιού Εργασίας	Dimensione della tabella	Размер на масата	165x165mm	194x165mm	240x240mm with extension
Base Size	Διαστάσεις Βάσης	Dimensione della base	Размер на основата	276x178mm	341x208mm	410x250mm
Max. Drill Capacity	Μέγιστη Διάμετρος Διάτρησης	Capacità massima del trapano	Макс. Напацитет на свредлото	Ø13mm	Ø16mm	Ø16mm
Machine Height	Ύψος	Altezza della macchina	Височина на машината	580mm	730mm	950mm
Packing	Συσκευασία	Imballaggio	Опаковане	1	1	1

NEW

- Coupling: Japan type
- Compatible with BTC5111 (not included)
- Σύνδεσμος: Ιαπωνικού τύπου
- Συμβατό με το BTC5111 (δεν περιλαμβάνεται)
- Accoppiamento: tipo Giappone
- Compatibile con BTC5111 (non incluso)
- Връзка: японски тип
- Съвместим с BTC5111 (не е включен в комплекта)



CONCRETE VIBRATOR PETROL ENGINE
ΔΟΝΗΤΗΣ ΜΠΕΤΟΥ ΒΕΝΖΙΝΟΚΙΝΗΤΟΣ
VIBRATORE PER CEMENTO MOTORE A
BENZINA
ВИБРАТОР ЗА БЕТОН С БЕНЗИНОВ
ДВИГАТЕЛ

MODEL	ΜΟΝΤΕΛΟ	MODELLO	ΜΟΔΕΛ	BTC5110
Code	Κωδικός	Codice	Κод	065371
Power Engine	Ιπποδύναμη Κινητήρα	Motore di potenza	Μощност на двигателя	6,5HP (4,1 kW)
Engine	Κυβισμός Κινητήρα	Motore	Обем на двигателя	196cc
Rotation speed	Ταχύτητα περιστροφής	Velocità di rotazione	Скорост на въртене	3600 rpm
Vibrating Poker Diameter	Διάμετρος συνδέσμου	Diametro del vibratore	Диаметър на конектора	45mm
Weight	Βάρος	Peso	Тегло	26 Kg
Packing	Συσκευασία	Imballaggio	Опаковане	1



NEW

- Coupling : Japan type
- Σύνδεσμος: Ιαπωνικού τύπου
- Accoppiamento: tipo Giappone
- Връзка: японски тип

VIBRATOR POKER
ΜΑΡΚΟΥΤΣΙ ΔΟΝΗΤΗ ΕΔΑΦΟΥΣ
VIBRATORE POKER
ВИБРАТОР ЗА ПΟЧВА

MODEL	ΜΟΝΤΕΛΟ	MODELLO	ΜΟΔΕΛ	BTC5111
Code	Κωδικός	Codice	Κод	065388
Length	Μήκος	Length	Дължина	6m
Diameter coupling	Διάμετρος συνδέσμου	Diametro accoppiamento	Диаметър на конектора	45mm
Weight	Βάρος	Peso	Тегло	18 Kg
Packing	Συσκευασία	Imballaggio	Опаковане	1





SURFACE FINISHING SCREED PETROL ENGINE
ΔΟΝΗΤΙΚΟΣ ΠΗΧΗΣ ΒΕΝΖΙΝΟΚΙΝΗΤΟΣ
ΔΙΧΡΟΝΟΣ
MASSETTO PER LA FINITURA DI SUPERFICI CON
MOTORE A BENZINA
ЗАМАЗКА ЗА ПОВЪРХНОСТНА ОБРАБОТКА
С БЕНЗИНОВ ДВИГАТЕЛ

MODEL	ΜΟΝΤΕΛΟ	MODELLO	ΜΟΔΕΛ	BTC5120
Code	Κωδικός	Codice	Κод	065418
Power Engine	Ιπποδύναμη Κινητήρα	Potenza motore	Μощност на двигателя	1,2HP (0,87 kW)
Engine	Κυβισμός Κινητήρα	Cilindrata del motore	Обем на двигателя	37,7cc
Rotation speed	Ταχύτητα δόνησης	Velocità di vibrazione	Скорост на вибрация	6500 rpm
blade	Λεπίδα	lama	οστрие	1,88m
Weight	Βάρος	Peso	Тегло	30 Kg
Packing	Συσκευασία	Imballaggio	Опаковане	1



- Material: Aluminium
- Υλικό: Αλουμίνιο
- Materiale: alluminio
- Материал: Алюминий

BLADE ALUMINIUM
ΔΟΝΗΤΙΚΟΣ ΠΗΧΗΣ ΑΛΟΥΜΙΝΙΟΥ
VIBRATORE A SPESSORE IN ALLUMINIO
ΑΛΟΥΜΙΝΙΕΒ ВИБРАТОР ЗА
ΔΕΒΕΛΙΝΑ



MODEL	ΜΟΝΤΕΛΟ	MODELLO	ΜΟΔΕΛ	BTC5121	BTC5122
Code	Κωδικός	Codice	Κод	065425	065432
Dimensions	Διαστάσεις	Dimensioni	Размери	1,88m	3,66m
Weight	Βάρος	Peso	Тегло	5 Kg	5 Kg
Packing	Συσκευασία	Imballaggio	Опаковане	1	1

NEW

- Depth Adjustment: Handle Rotation
- Includes disc
- Ρύθμιση βάθους: Περιστροφόμενη λαβή
- Περιλαμβάνει δίσκο
- Regolazione della profondità: Rotazione dell'impugnatura
- Include disco
- Регулиране на дълбочината: Въртяща се дръжка
- Включва диск



CONCRETE CUTTER PETROL ENGINE
ΚΟΦΤΗΣ ΜΠΕΤΟΥ ΒΕΝΖΙΝΟΚΙΝΗΤΟΣ
TAGLIERINA PER CEMENTO MOTORE A BENZINA
ФРЕЗА ЗА БЕТОН БЕНЗИНОВ ДВИГАТЕЛ

MODEL	ΜΟΝΤΕΛΟ	MODELLO	ΜΟΔΕΛ	BTC5115
Code	Κωδικός	Codice	Κод	065395
Engine	Κυβισμός Κινητήρα	Motore	Обем на двигателя	196cc
Power Engine	Ιπποδύναμη Κινητήρα	Motore di potenza	Μοσνoσt на двигателя	6,5HP (4,1 kW)
Cutting blade	Δίσκος κοπής	Lama da taglio	Режещ диск	Ø350mm
Max Cutting Depth	Μέγιστο βάθος κοπής	Profondità massima di taglio	Μακσимальна дълбочина на рязане	9 cm
Water Tank Capacity	Χωρητικότητα δεξαμενής νερού	Capacità serbatoio acqua	Καπαцитет на резервоара за вода	12 L
Weight	Βάρος	Peso	Тегло	76 Kg
Packing	Συσκευασία	Imballaggio	Οпаковане	1

NEW

CONCRETE SAW BLADE
ΔΙΣΚΟΣ ΚΟΠΗΣ ΜΠΕΤΟΥ
DISCO DA TAGLIO PER CEMENTO
ДИСК ЗА РЕЖЕНЕ НА БЕТОН

MODEL	ΜΟΝΤΕΛΟ	MODELLO	ΜΟΔΕΛ	BTC5116
Code	Κωδικός	Codice	Κод	065401
Diameter	Διάμετρος	Diametro	Диаметър	Ø350mm
Size of Cutter Head	Διαστάσεις κεφαλής κοπής	Dimensioni della testa di taglio	Размери на режещата глава	40x3,2x12mm
Packing	Συσκευασία	Imballaggio	Οпаковане	1



- Foldable handle, trolley wheel, rubber mat
- Πτυσσόμενη λαβή, κιτ τροχών, σιλικονόυχο πέλημα
- Maniglia pieghevole, ruota trolley, tappetino in gomma
- Сгъваема дръжка, комплект колела, силиконово краче

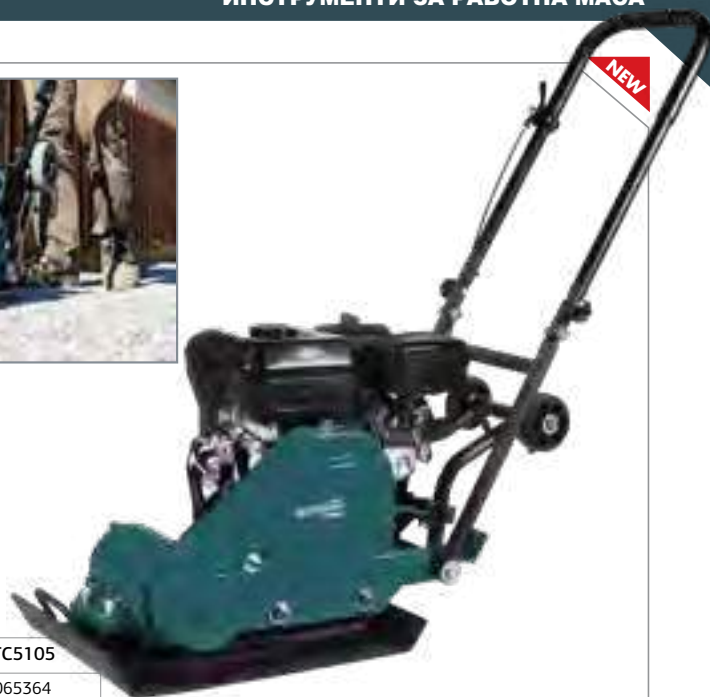

**PLATE COMPACTOR PETROL ENGINE
ΣΥΜΠΙΕΣΤΗΣ ΕΔΑΦΟΥΣ ΒΕΝΖΙΝΟΚΙΝΗΤΟΣ
COMPRESSORE DEL TERRENO MOTORE A
BENZINA
БЕНЗИНОВ ДВИГАТЕЛ НАЗЕН
КОМПРЕСОР**

MODEL	ΜΟΝΤΕΛΟ	MODELLO	ΜΟΔΕΛ	BTC5105
Code	Κωδικός	Codice	Κод	065364
Power Engine	Ιπποδύναμη Κινητήρα	Motore di potenza	Μощност на двигателя	6,5HP (4,1 kW)
Engine	Κυβισμός Κινητήρα	Motore	Обем на двигателя	196cc
Impact depth	Βάθος Συμπίεσης	Profondità d'impatto	Дълбочина на компресия	20cm
Impact Force	Δύναμη κρούσης	Forza d'urto	Сила на удара	10.5 kN
Frequency (ipm)	Κρούσεις (ipm)	Frequenza (ipm)	Удари (ipm)	5600 rpm
Vibration Frequency	Συχνότητα δόνησης	Frequenza di vibrazione	Честота на вибрация	93 Hz
Size of plate	Διαστάσεις πέλματος	Dimensioni della piastra	Размери на подметната	50x36cm
Weight	Βάρος	Peso	Тегло	62 Kg
Packing	Συσκευασία	Imballaggio	Опаковане	1



**TAMPING RAMMER PETROL ENGINE
ΣΥΜΠΙΕΣΤΗΣ ΕΔΑΦΟΥΣ ΚΑΤΑΚΟΡΥΦΟΣ
BENZINOKINHTOS
RAMMER TAMRONANTE MOTORE A
BENZINA
ГОРЕН ПОЧВЕН КОМПРЕСОР
БЕНЗИНОВ ДВИГАТЕЛБЕНЗИНОВ**

- Includes: Foot handle and trolley wheel
- Περιλαμβάνει κιτ τροχών
- Include: Impugnatura del piede e ruota del carrello
- Включва: Дръжка за крака и колело на количката

MODEL	ΜΟΝΤΕΛΟ	MODELLO	ΜΟΔΕΛ	BTC5100
Code	Κωδικός	Codice	Κод	065357
Power Engine	Ιπποδύναμη Κινητήρα	Motore di potenza	Μощност на двигателя	6,5HP (4,1 kW)
Engine	Κυβισμός Κινητήρα	Motore	Двигател	196cc
Impact depth	Βάθος Συμπίεσης	Profondità d'impatto	Дълбочина на удара	30cm
Impact Force	Δύναμη κρούσης	Forza d'urto	Сила на удара	10 kN
Frequency (ipm)	Κρούσεις (ipm)	Frequenza (ipm)	Честота (ipm)	450-650 rpm
Vibration Frequency	Συχνότητα δόνησης	Frequenza di vibrazione	Честота на вибрация	10,7 Hz
Jumping Stroke	Ύψος δόνησης	Corsa di salto	Дължина на скачане	6,5cm
Size of Foot	Διαστάσεις πέλματος	Dimensioni del piede	Дължина на скачане	34.5x28,5 cm
Weight	Βάρος	Peso	Тегло	76 Kg
Packing	Συσκευασία	Imballaggio	Опаковане	1



NEW

ADJUSTABLE
 ΡΥΘΜΙΖΟΜΕΝΟΣ
 REGOLABILE
 РЕГУЛИРУЕМ



ΛΕΙΤΟΥΡΓΕΙ ΚΑΙ ΜΕ
 ΠΟΤΗΡΟΚΟΡΩΝΑ
 ΓΡΑΝΙΤΗ



UNIQUE PRODUCT
 ΜΟΝΑΔΙΚΟ ΠΡΟΪΟΝ
 PRODOTTO UNICO
 УНИКАЛЕН ПРОДУКТ



WET POLISHER GRINDER
ΛΕΙΑΝΤΗΡΑΣ (ΣΤΙΛΒΩΤΗΡΑΣ) ΔΟΜΙΚΩΝ ΥΛΙΚΩΝ ΝΕΡΟΥ
SMERIGLIATRICE LUCIDATRICE A BAGNO
МОКРА ПОЛИΡΑЩА МАШИНА

MODEL	ΜΟΝΤΕΛΟ	MODELLO	ΜΟΔΕΛ	BTC6350
Code	Κωδικός	Codice	Κод	070023
Voltage	Τάση/Συχνότητα	Voltaggio/Fre- quenza	Тенденция	230V/50Hz
Input power	Ισχύς	Energia	Мощност	1300W
Diameter	Διάμετρος τροχού	Diametro	Диаметър	Ø 125mm
No load speed	Στροφές	Giri	Завои	1300-4300rpm
Packing	Συσκευασία	Imballaggio	Опаковане	-



- Variable speed control-6 positions
- Ergonomic designed handle
- Dust Exhaust
- 6 Θέσεις Ταχυτήτων
- Εργονομική Λαβή
- Υποδοχή Σκούπας
- Controllo della velocità variabile a 6 posizioni
- Impugnatura ergonomica
- Scarico della polvere
- Προменливо управление на скоростта - 6 позиции
- Дръжка с ергономичен дизайн
- Изпускане на прах



UNIQUE PRODUCT
 ΜΟΝΑΔΙΚΟ ΠΡΟΪΟΝ
 PRODOTTO UNICO
 УНИКАЛЕН ПРОДУКТ

ELECTRIC CEMENT REMOVE MACHINE
ΛΕΙΑΝΤΗΡΑΣ ΔΟΜΙΚΩΝ ΥΛΙΚΩΝ
MOLA PER PIALLA PER CALCESTRUZZO
ΕΛΕΚΤΡΙЧЕСКА МАШИНА ЗА
ΟΤΣΤΡΑΝЯВАНΕ НА ЦΙΜΕΝΤ

MODEL	ΜΟΝΤΕΛΟ	MODELLO	ΜΟΔΕΛ	BCG1500
Code	Κωδικός	Codice	Κод	019169
Power	Ισχύς	Potenza	Захранване	1500W
Disk Diameter	Διάμετρος Δίσκου	Diametro del Disco	Диаметър на дисна	Ø140mm
No Load Speed	Στροφές	Numero di giri a vuoto	Обороти на празен ход	2500-4500rpm
Weight	Βάρος	Peso	Тегло	9Kg
Packing	Συσκευασία	Imballaggio	Опаковане	1



- Includes disc
- External diameter dust collection 42mm
- Self-suction
- Overload protection
- Constant Power
- With pre-start

- Περιλαμβάνει δίσκο
- Εξωτερική διάμετρος συλλογής σκόνης 42mm
- Αυτοαναρρόφηση
- Προστασία υπερφόρτωσης
- Με προεκκίνηση

- Include il disco
- Diametro esterno di raccolta della polvere 42mm
- Autoaspirante
- Protezione da sovraccarico
- Potenza costante
- Con pre-avvio

- Включва диск
- Външен диаметър на прахоуловителя 42 мм
- Самозасмукване
- Защита от претоварване
- Постоянна мощност
- С предварително стартиране



**SCOURING MACHINE
ΛΕΙΑΝΤΗΡΑΣ ΜΠΕΤΟΥ/ ΔΟΜΙΚΩΝ ΥΛΙΚΩΝ
LEVIGATRICE ELETTRICA
ОСНОВА НА МАШИНА ЗА МИЕНЕ**

MODEL	ΜΟΝΤΕΛΟ	MODELLO	ΜΟΔΕΛ	BCG1600
Code	Κωδικός	Codice	Κод	028543
Power	Ισχύς	Potenza	Захранване	1900W
No Load Speed	Στροφές	Numero di giri a vuoto	Обороти на празен ход	0-3000rpm
Diameter	Διάμετρος	Diametro	Диаметър	Ø180mm
Packing	Συσκευασία	Imballaggio	Опаковане	1



**UNIQUE PRODUCT
ΜΟΝΑΔΙΚΟ ΠΡΟΪΟΝ
PRODOTTO UNICO
УНИКАЛЕН ПРОДУКТ**

- For BCG1600
- Για BCG1600
- Per BCG1600



**UNIQUE PRODUCT
ΜΟΝΑΔΙΚΟ ΠΡΟΪΟΝ
PRODOTTO UNICO
УНИКАЛЕН ПРОДУКТ**

**SCOURING MACHINE BASE
ΚΑΡΟΤΣΙ ΔΑΠΕΔΟΥ ΓΙΑ ΛΕΙΑΝΤΗΡΑ
ΜΠΕΤΟΥ/ΔΟΜΙΚΩΝ ΥΛΙΚΩΝ
BASE DI SMERIGLIATRICE
ОСНОВА НА МАШИНА ЗА МИЕНЕ**

MODEL	ΜΟΝΤΕΛΟ	MODELLO	ΜΟΔΕΛ	BCG1601
Code	Κωδικός	Codice	Κод	030560
Packing	Συσκευασία	Imballaggio	Опаковане	1

- Suitable for BCG1400 & BCG1500
- Κατάλληλο για BCG1400 & BCG1500
- Addato per BCG1400 & BCG1500
- Подходящ за BCG1400 & BCG1500



**DIAMOND CUP/
ΔΙΣΚΟΣ ΛΕΙΑΝΣΗΣ ΔΟΜΙΚΩΝ ΥΛΙΚΩΝ
COPPA DI DIAMANTE
ΔΙΑΜΑΝΤΕΝΑ ЧАША**

MODEL	ΜΟΝΤΕΛΟ	MODELLO	ΜΟΔΕΛ	BCG120
Code	Κωδικός	Codice	Κод	025290
Disk Diameter	Διάμετρος Δίσκου	Diametro del disco	Диаметър на диска	Ø125mm
Packing	Συσκευασία	Imballaggio	Опаковане	15

- Suitable for BCG2000 & BCG1600
- Κατάλληλο για BCG2000 & BCG1600
- Addato per BCG2000 & BCG1600
- Подходящ за BCG2000 & BCG1600



**DOUBLE ROW GRINDING
ΔΙΣΚΟΣ ΛΕΙΑΝΣΗΣ ΔΟΜΙΚΩΝ ΥΛΙΚΩΝ
MACINAZIONE A DOPPIA FILA
ДВУРЕДОВО СМИЛАНЕ**

MODEL	ΜΟΝΤΕΛΟ	MODELLO	ΜΟΔΕΛ	BCG190
Code	Κωδικός	Codice	Κод	025672
Disk Diameter	Διάμετρος Δίσκου	Diametro del disco	Диаметър на диска	Ø180mm
Packing	Συσκευασία	Imballaggio	Опаковане	20

- Wet Cutting For Fast and Easy Drilling
- With Fast and Easy Base Installation
- Does not Include Diamond Drill Bit

- Υγρός Κοπή για Γρήγορη και Απροβλημάτιστη Διάτρηση
- Γρήγορη και Εύκολη Εγκατάσταση Βάσης
- Δεν Περιλαμβάνεται η Κορώνα

- Taglio a umido per una foratura facile e veloce
- Con installazione rapida e semplice della base
- Non include la punta diamantata

- Мокро рязане за бързо и лесно пробиване
- С бърз и лесен монтаж на основата
- Не включва диамантено свердрло



PRO

DIAMOND CORE DRILL WITH BASE
ΚΑΡΟΤΙΕΡΑ ΜΕ ΒΑΣΗ
CAROTATRICE DIAMANTATA CON BASE
ΔΙΑΜΑΝΤΕΝΟ ЯДΚΟΒΟ СВРΕДЛО С ОСНОВА

MODEL	ΜΟΝΤΕΛΟ	MODELLO	ΜΟΔΕΛ	BDD1500
Code	Κωδικός	Codice	Κод	065241
Voltage	Τάση	Tensione	Напряжение	230 / 50Hz
Input power	Ισχύς	Potenza di ingresso	Входяща мощност	2300W
No Load Speed	Στροφές	Velocità a vuoto	Обороти на празен ход	890rpm
Max drilling diameter	Μέγ. διάμετρος διάτρησης	Diametro massimo di foratura	Μακ. Διαμέτρo на пробиване	Ø152mm
Packing	Συσκευασία	Imballaggio	Οпаковане	1

ANCHOR BOLT
ΣΕΤ ΣΤΗΡΙΞΗΣ ΚΑΡΟΤΙΕΡΑΣ
BULLONE D'ANCORAGGIO
ΑΝΚΕΡΗ ΒΟΛΤΟΒΕ

MODEL	ΜΟΝΤΕΛΟ	MODELLO	ΜΟΔΕΛ	BDD1501	BDD2501
Code	Κωδικός	Codice	Κод	065258	065265
Dimensions	Διαστάσεις	Dimensioni	Размери	M14	M12
Packing	Συσκευασία	Imballaggio	Οпаковане	-	30



- Suitable for Concrete/ Stone / Building Materials
- Hole Core Drill Bit is not included

- Κατάλληλη για Μπετό/ Πέτρα/ Δομικά υλικά
- Δεν περιλαμβάνεται η Διαμαντοκορώνα

- Adatto per calcestruzzo/pietra materiali di costruzione
- Punta del trapano non inclusa

- Подходящ за бетон/ камък / строителни материали
- Не е включено свердрло за пробиване на дупки

BURNISHING MACHINE
ΚΑΡΟΤΙΕΡΑ ΜΕ ΒΑΣΗ ΥΓΡΑΣ ΚΟΠΗΣ
CAROTATRICE A TAGLIO LIQ
ΜΑШИΝΑ ЗА ЛЪСΚΑΝΕ

MODEL	ΜΟΝΤΕΛΟ	MODELLO	ΜΟΔΕΛ	BDD2500
Code	Κωδικός	Codice	Κод	028413
Input Power	Τάση	Potenza di ingresso	Входяща мощност	4250W
No Load Speed	Στροφές	Numero di giri a vuoto	Обороти на празен ход	580/860rpm
Drill Capacity	Ικανότητα διάτρησης	Capacità di perforazione	Καпацитет на бормашината	Ø255mm
Diameter	Μέγιστη διάμετρος	Diametro	Диаметър	Ø255mm
Packing	Συσκευασία	Imballaggio	Οпаковане	1



PRO

NEW

2 functions: plaster coating and finishing
2 λειτουργιών: στρώσιμο και τελείωμα σοβά - αντικαθιστά τον πήχη και το τριβίδι
2 funzioni: rivestimento e finitura dell'intonaco
2 функции: нанасяне на мазилка и довършителни работи

- Includes plastic pad and foam pad
- Περιλαμβάνει πλαστικό πέλμα για ομοιόμορφο στρώσιμο του σοβά και σπόγγο για φινιρισμό του σοβά
- Include tampone in plastica e spugna abrasiva
- Включва пластмасова подложка и гъба за шлайфване



**UNIQUE PRODUCT
ΜΟΝΑΔΙΚΟ ΠΡΟΪΟΝ
PRODOTTO UNICO
УНИКАЛЕН ПРОДУКТ**

**CEMENT/PLASTER SMOOTHING MACHINE
ΛΕΙΑΝΤΗΡΑΣ ΣΟΒΑ
GESSO MACINATO
ШЛИФОВАНЕ ΜΑΖΙΛΚΑ**

MODEL	ΜΟΝΤΕΛΟ	MODELLO	ΜΟΔΕΛ	BCG1390
Code	Κωδικός	Codice	Κод	071204
Power	Ισχύς	Energia	Μощност	710W/50Hz
Adjustable speed	Ρυθμιζόμενες στροφές	Giri regolabili	Ρεгулируеми завои	60-110rpm
Pad diameter	Διάμετρος πέλματος	Diametro del battistrada	Диаметър на протектора	390mm
Weight	Βάρος	Peso	Тегло	4kg
Packing	Συσκευασία	Imballaggio	Οпаковане	-



**WALL CHASER
ΦΡΕΖΑ ΤΟΙΧΟΥ
TAGLIATRICE DI MATTO
ΜΑΧΙΝΑ ΖΑ ΡΥΖΑΝΕ ΝΑ ΤУХΛИ**

MODEL	ΜΟΝΤΕΛΟ	MODELLO	ΜΟΔΕΛ	BGC1700
Code	Κωδικός	Codice	Κод	037835
Input Power	Ισχύς	Potenza di ingresso	Входяща мощност	1700W
Diameter	Διάμετρος Δίσκου	Diametro	Диаметър	Ø125mm
Rpm	Στροφές	Numero di giri	Обороти на празен ход	10500rpm
Cutting Depth	Βάθος Κοπής	Profondità di taglio	Дълбочина на рязане	25mm
Working Width	Πλάτος Κοπής	Larghezza di lavoro	Работна ширина	20-30mm
Packing	Συσκευασία	Imballaggio	Οпаковане	4



**UNIQUE PRODUCT
ΜΟΝΑΔΙΚΟ ΠΡΟΪΟΝ
PRODOTTO UNICO
УНИКАЛЕН ПРОДУКТ**

- Ventilated
- With 6 point fabric straps
- Ratchet adjustment
- Chin strap

- Αεριζόμενο
- Υφασμάτινοι ψάντες 6 θέσεων
- Ρύθμιση κασάνιας
- Υποσίγωνο

- Ventilato
- Cinghie in tessuto 6 posizioni
- Regolazione del cricchetto
- Sub-angolo

- Вентиλιран
- С 6-точкови текстилни ремъци
- Регулиране с тресчотка
- Каишка за брадичката



CONCRETE MIXER
ΜΠΕΤΟΝΙΕΡΑ ΗΛΕΚΤΡΙΚΗ
BETONIERA ELETTRICA
ΕΛΕΚΤΡΙЧЕСКИ ΜΙΚΣΕΡ ΖΑ ΒΕΤΟΝ

MODEL	ΜΟΝΤΕΛΟ	MODELLO	ΜΟΔΕΛ	BMX1810	BMX2010
Code	Κωδικός	Codice	Κοδ	053491	061342
Power	Ιαχύς	Potenza di ingresso	Βходяща мощност	800W	800W
Drum Capacity	Χωρητικότητα Κάδου	Capacità di contenitore	Καπαцитет на барабана	180Lt	200Lt
Drum Diameter	Διάμετρος Κάδου	Diametro del contenitore	Диаметър на барабана	Ø630mm	Ø630mm
Drum Mouth Diameter	Διάμετρος Στομίου Κάδου	Diametro dell'imboccatura del contenitore	Диаметър на устието на барабана	Ø390mm	Ø390mm
Thermal Protection	Θερμική Προστασία	Protezione termica	Термична защита	130°	130°
Protection Level	Βαθμός Στεγανότητας	Livello di protezione	Ниво на защита	Ip44	Ip44
Weight	Βάρος	Peso	Тегло	68Kg	70Kg
Packing	Συσκευασία	Imballaggio	Οпаковане	1	1



- Emergency Stop Switch
- Thermal Prevention
- Waterproof IP54
- Βαθμός Προστασίας IP54
- Θερμικός Διακόπτης
- Διακόπτης Ασφαλείας
- Interruttore di arresto di emergenza
- Prevenzione termica
- Impermeabile IP54
- Превключвател за аварийно спиране
- Термична превенция
- Водостойчивост IP54



**ELECTRIC HOIST
ΗΛΕΚΤΡΙΚΟ ΠΑΛΑΓΚΟ
PARANCO ELETTRICO
ΕΛΕΚΤΡΙΧΕΣΚΙ ΠΟΔΕΜΝΙΚ**

MODEL	ΜΟΝΤΕΛΟ	MODELLO	ΜΟΔΕΛ	BPA5118	BPA1118
Code	Κωδικός	Codice	Κοδ	036210	036227
Power	Ισχύς	Potenza di ingresso	Входяща мощност	1020W	1600W
Rated Input	Τάση	Tensione nominale	Номинален вход	230V	230V
Maximum Lifting Capacity	Μέγ.Βάρος Ανύψωσης	Capacità massima di sollevamento	Μακσимально повдигане Капацитет	500kg	1000kg
Max Lift height	Μέγ.Υψος Ανύψωσης	Altezza massima di sollevamento	Μακσимальна височина на повдигане	Single Hook 18m , Double Hook 9m	Single Hook 18m , Double Hook 9m
Packing	Συσκευασία	Imballaggio	Οпаковане	1	1

**HOIST FRAME
ΒΡΑΧΙΟΝΑΣ ΠΑΛΑΓΚΟΥ
TELAIO PER PARANCO
ΡΑΜΚΑ ΗΑ ΠΟΔΕΜΝΙΚΑ**
BRP1010
036234
1000kg/75cm

NEW

**COLUMN OF HOIST FRAME ON THE WALL
ΒΑΣΗ ΕΠΙΤΟΙΧΙΑ ΓΙΑ ΒΡΑΧΙΟΝΑ ΠΑΛΑΓΚΟΥ
BASE A PARETE PER BRACCIO CUSCINO
ОСНОВА ЗА СТЕΝΑ ЗА ΡЪΚΑ
ВЪЗГЛΑВΝИЦΑ**
BRA1005
069652
1000kg

NEW

• Suitable for 3200x1600mm porcelain slab
• With pressure gage
• Includes 6 vacuum suction cups with brass handle
• Κατάλληλο για πλακίδια εως 3200x1600mm
• Διαθέτει μανόμετρο
• Περιλαμβάνει 6 βεντούζες κενού με ορεικάλκινη λαβή
• Adatto per piastrelle fino a 3200x1600mm
• Dispone di manometro
• Include 6 ventose con manico in ottone
• Подходящ за плочки до 3200x1600mm
• Има манометър
• Включва 6 вакуумни чаши с месингова дръжка

**LARGE TILES TRANSFER SYSTEM
ΣΥΣΤΗΜΑ ΜΕΤΑΦΟΡΑΣ ΜΕΓΑΛΩΝ ΠΛΑΚΙΔΙΩΝ
SISTEMA DI TRASPORTO DI PIASTRELLE DI GRANDI DIMENSIONI
ΤΡΑΝΣΠΟΡΤΗΝΑ ΣΥΣΤΗΜΑ ΗΑ ΓΟΛΥΜΙ ΠΛΟΧΚΙ**

MODEL	ΜΟΝΤΕΛΟ	MODELLO	ΜΟΔΕΛ	BTC6500
Code	Κωδικός	Codice	Κοδ	066255
Vertical suction	Ικανότητα Συγκράτησης	Abilità di moderone	Способност за задържане	200kg
Packing	Συσκευασία	Imballaggio	Οпаковане	1

NEW

**UNIQUE PRODUCT
ΜΟΝΑΔΙΚΟ ΠΡΟΪΟΝ
PRODOTTO UNICO
УНИКАЛЕН ПРОДУКТ**

NEW

SCAN HERE
 TO SEE IT WORK



Height: 1830 - 4570cm

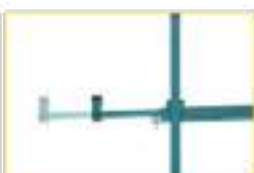

Width: 122-285cm

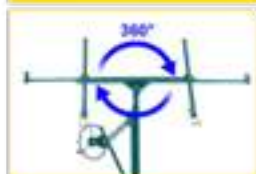

360° Rotation



60° Tilting

UNIQUE PRODUCT
 ΜΟΝΑΔΙΚΟ ΠΡΟΪΟΝ
 PRODOTTO UNICO
 УНИКАЛЕН ПРОДУКТ

SCAN HERE
 TO SEE IT WORK



DRYWALL LIFTER
ΠΑΓΚΟΣ ΑΝΥΨΩΣΗΣ ΓΥΦΟΣΑΝΙΔΑΣ
BANCO DI SOLLEVAMENTO PER CARTONGESSO
ЛАВИЦА ЗА ВДИΓАНЕ НА ГИПСΟΚΑΡΤΟΝ

MODEL	ΜΟΝΤΕΛΟ	MODELLO	ΜΟΔΕΛ	BTC6100
Code	Κωδικός	Codice	Κод	055068
Weight	Βάρος	Peso	Τεγλο	38kg
Max. Lifting Height	Μέγιστο Ύψος Ανύψωσης	Altezza massima di sollevamento	Μαξимална височина на повдигане	4.57m
Maximum load	Μέγιστο φορτίο	Carico massimo	Μαξимално натоварване	68kg
Minimum Lifting Height	Ελάχιστο Ύψος Ανύψωσης	Altezza minima di sollevamento	Μинимална височина на повдигане	1.83mm
Packing	Συσκευασία	Imballaggio	Οпаковане	-

ONE PERSON ASSEMBLE

(Always wear connector for wheels always in a forward)



NEW

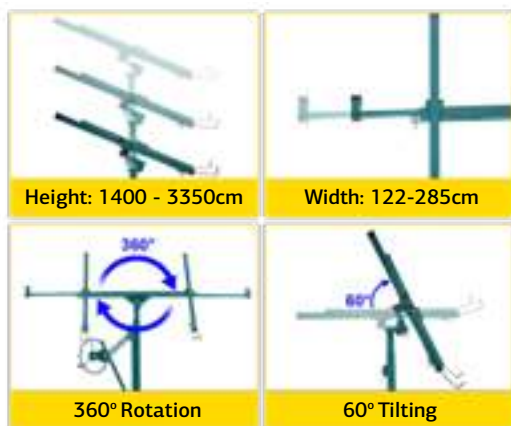

- Double winch
- Διπλό συρματόσχοινο
- Fune doppia
- Двойно телено въже

DRYWALL LIFTER
ΠΑΓΚΟΣ ΑΝΥΨΩΣΗΣ ΓΥΦΟΣΑΝΙΔΑΣ
BANCO SOLLEVATORE IN CARTONGESSO
ΠΕΥΚΑ ΠΟΒΔΙΓΑΤΣΑ СΕ ΟΤ ΓΙΠСОКАРТОН

MODEL	ΜΟΝΤΕΛΟ	MODELLO	ΜΟΔΕΛ	BTC6200
Code	Κωδικός	Codice	Κод	069430
Max height	Μέγιστο ύψος	Altezza massima	Μακσимальна височина	3,35m
Min height	Ελάχιστο ύψος	Altezza minima	Μιγνιμαлна височина	1,40m
Max load	Μέγιστο φορτίο	Carico massimo	Μακσимально натоварване	68Kg
Weight g/n	Βάρος μ/κ	Peso	Τεγλο	42/38Kg
Loading height	Ύψος φόρτωσης	Altezza di carico	Βισочина на натоварване	0,92m
Packing	Συσκευασία	Imballaggio	Οπακωване	-

UNIQUE PRODUCT
ΜΟΝΑΔΙΚΟ ΠΡΟΪΟΝ
PRODOTTO UNICO
УΝΙΚΑΛΕΝ ΠΡΟΔΥΚΤ

NEW



- Digital display pressure
- 1pc Battery, 1pc Charger
- Ψηφιακή οθόνη ένδειξης πίεσης
- Περιλαμβάνει μπαταρία και φορτιστή
- Display digitale della pressione
- Include batteria e caricabatterie
- Цифров дисплей за налягане
- Включва батерия и зарядно устройство



TILE CORDLESS SUCTION CUP
ΒΕΝΤΟΥΖΑ ΠΛΑΚΙΔΙΩΝ ΜΠΑΤΑΡΙΑΣ
VENTOSA A BATTERIA
ΒΕΝДУЗА ЗА БАΤЕРИЯ

MODEL	ΜΟΝΤΕΛΟ	MODELLO	ΜΟΔΕΛ	BVC2050
Code	Κωδικός	Codice	Κод	066231
Input power	Ισχύς	Energia	Μощност	3.7V / 2400mAh
Diameter	Διάμετρος	Diametro	Диаметър	205mm
Carry weight (vertical)	Βάρος αντοχής (κατακόρυφο)	Peso di resistenza (verticale)	Тегло за издръжливост (вертикално)	150kg
Working hours	Ώρες λειτουργίας	Ore lavorative	Работни часове	2-3h
Packing	Συσκευασία	Imballaggio	Опаковане	10

UNIQUE PRODUCT
 ΜΟΝΑΔΙΚΟ ΠΡΟΪΟΝ
 PRODOTTO UNICO
 УНИКАЛЕН ПРОДУКТ

NEW



TILE VIBRATOR
ΒΕΝΤΟΥΖΑ - ΔΟΝΗΤΗΣ ΠΛΑΚΙΔΙΩΝ
VIBRATORE PER PIASTRELLE
ΒΕΝДУЗА - ВИБРАТОР ЗА

MODEL	ΜΟΝΤΕΛΟ	MODELLO	ΜΟΔΕΛ	BCD3200
Code	Κωδικός	Codice	Κод	056393
Power	Τάση	Potenza	Захранване	21V
Suction cup diameter	Διάμετρος Βεντούζα	Diametro della ventosa	Диаметър на вендузата	Ø128mm
Max tile length	Μέγιστο μήκος πλακιδίου	Lunghezza massima della piastrella	Μακσimalна дължина на плочката	128cm
Vibration frequency	Συχνότητα δόνησης	Frequenza di vibrazione	Честота на вибрациите	28000r/min
Adsorption capacity	Ικανότητα Προσρόφησης	Capacità di assorbimento	Καпацитет на адсорбция	128kg
Batteries	Μπαταρίες	Batterie	Батерии	2 x 1,5AH
Weight	Βάρος	Peso	Тегло	1.6kg
Packing	Συσκευασία	Imballaggio	Опаковане	10



UNIQUE PRODUCT
 ΜΟΝΑΔΙΚΟ ΠΡΟΪΟΝ
 PRODOTTO UNICO
 УНИКАЛЕН ПРОДУКТ

• Includes : extensions side table, wheels & water pump

• Περιλαμβάνει : Πλαινό τραπέζι προεκτάσης, Αναδιπλούμενη βάση με ρόδες μεταφοράς & αντλία νερού

• Include: tavolo laterale di estensione, ruote e pompa dell'acqua

• Включва : странична маса за удължаване, колела и водна помпа

**ELECTRIC TILE SAW WITH STAND
ΚΟΦΤΗΣ ΠΛΑΚΙΔΙΩΝ ΥΓΡΑΣ ΚΟΠΗΣ
SEGA ELETTRICA PER PIASTRELLE CON SUPPORTO
ЕЛЕКТРИЧЕСКИ МАШИНА ЗА ПЛОЧКИ
СТАЦИОНАРНА**

MODEL	ΜΟΝΤΕΛΟ	MODELLO	ΜΟΔΕΛ	BTC3300
Code	Κωδικός	Codice	Κод	065449
Voltage	Τάση	Tensione	Напряжение	230V/50hz
Input power	Ισχύς	Potenza di ingresso	Входяща мощност	1200W
Dimensions	Διαστάσεις	Dimensioni	Размери	Ø230x25.4x2,4mm
No-load speed	Στροφές	Velocità a vuoto	Обороти на празен ход	2900rpm
Max Cutting	Μεγ. Κοπή	Taglio massimo	Максимално рязане	920 mm
Table cutting depth	Βάθος κοπής	Profondità di taglio del tavolo	Дълбочина на рязане на масата	90°/45°: 45/42mm
Extension Table	Πλαινό τραπέζι	Tavolo di estensione	Удължителна маса	640x175mm
Weight	Βάρος	Peso	Тегло	45Kg
Packing	Συσκευασία	Imballaggio	Опаковане	1



• Includes: Foldable base with wheels & water pump.

• Περιλαμβάνει : Αναδιπλούμενη βάση με ρόδες μεταφοράς & αντλία νερού.

• Include: Base pieghevole con ruote e pompa dell'acqua.

• Включва: Сгъваема основа с колела и водна помпа.

**ELECTRIC MASONRY SAW WITH STAND
ΚΟΦΤΗΣ ΔΟΜΙΚΩΝ ΥΛΙΚΩΝ ΥΓΡΑΣ ΚΟΠΗΣ
TAGLIERINA PER MATERIALI STRUTTURALI A TAGLIO UMIDO
ЕЛЕКТРИЧЕСКИ ТРИОН ЗА ЗИДАРИЯ СТАЦИОНАРНА**

MODEL	ΜΟΝΤΕΛΟ	MODELLO	ΜΟΔΕΛ	BTC3500
Code	Κωδικός	Codice	Κод	022299
Voltage	Τάση	Tensione	Напряжение	230V/50hz
Input power	Ισχύς	Potenza di ingresso	Входяща мощност	2000W
No-load speed	Στροφές	Velocità a vuoto	Обороти на празен ход	2800rpm
Max Cutting	Μεγ. Κοπή	Taglio massimo	Максимално рязане	800 mm
Table cutting depth	Βάθος κοπής	Profondità di taglio del tavolo	Дълбочина на рязане на масата	90°/45°: 90/65mm
Sliding table	Κυλίόμενο Τραπέζι	Tavolo scorrevole	Плъзгаща се маса	530x430mm
Dimensions	Διαστάσεις	Dimensioni	Размери	Ø350x25.4mm
Weight	Βάρος	Peso	Тегло	74Kg
Packing	Συσκευασία	Imballaggio	Опаковане	1



- Aluminum base
- Cutting Height Adjustment With Bearings
- Includes a Cutting Washer
- Left and Right Support with Folding Arms

- Βάση Αλουμινίου
- Ρύθμιση Ύψους Κοπής Με Ρουλεμάν
- Στήριξη Αριστερά και Δεξιά με τους Πτυσσόμενους Βραχίονες
- Περιλαμβάνει Μια Ροδέλα Κοπής

- Base in alluminio
- Regolazione dell'altezza di taglio con cuscinetti
- Include come rondella di taglio
- Supporto destro e sinistro con bracci pieghevoli

- Алюминиева основа
- Регулиране на височината на рязане с лагери
- Включва шайба за рязане
- Лява и дясна опора със сгъваеми рамена

TILE CUTTER
ΚΟΦΤΗΣ ΠΛΑΚΙΔΙΩΝ
TAGLIATRICE PER PIASTRELLE
РЕЗАЧКА ЗА ПЛОЧКИ

MODEL	ΜΟΝΤΕΛΟ	MODELLO	ΜΟΔΕΛ	BTC2000
Code	Κωδικός	Codice	Κод	021940
Cutting Ability	Κοπή	Capacità di taglio	Καпацитет	(0°-45°) 630/445mm*
Weight	Βάρος	Peso	Τεγλο	9.5kg
Packing	Συσκευασία	Imballaggio	Οпаковане	1

MODEL	ΜΟΝΤΕΛΟ	MODELLO	ΜΟΔΕΛ	BTC2200
Code	Κωδικός	Codice	Κод	021957
Cutting Ability	Κοπή (00-450) mm	Capacità di taglio	Καпацитет	750/525mm
Weight	Βάρος	Peso	Τεγλο	10.5kg
Packing	Συσκευασία	Imballaggio	Οпаковане	1

MODEL	ΜΟΝΤΕΛΟ	MODELLO	ΜΟΔΕΛ	BTC2500
Code	Κωδικός	Codice	Κод	021964
Cutting Ability	Κοπή (00-450) mm	Capacità di taglio	Καпацитет	950 / 670mm
Packing	Συσκευασία	Imballaggio	Οпаковане	1



- Aluminum base
- Cutting Height Adjustment With Bearings
- Includes a Cutting Washer
- Left and Right Support with Folding Arms

- Βάση Αλουμινίου
- Ρύθμιση Ύψους Κοπής Με Ρουλεμάν
- Στήριξη Αριστερά και Δεξιά με τους Πτυσσόμενους Βραχίονες
- Περιλαμβάνει Μια Ροδέλα Κοπής

- Base in alluminio
- Regolazione dell'altezza di taglio con cuscinetti
- Include come rondella di taglio
- Supporto destro e sinistro con bracci pieghevoli

- Алюминиева основа
- Регулиране на височината на рязане с лагери
- Включва шайба за рязане
- Лява и дясна опора със сгъваеми рамена

TILE CUTTER
ΚΟΦΤΗΣ ΠΛΑΚΙΔΙΩΝ
TAGLIATRICE PER PIASTRELLE
РЕЗАЧКА ЗА ПЛОЧКИ

MODEL	ΜΟΝΤΕΛΟ	MODELLO	ΜΟΔΕΛ	BTC3000
Code	Κωδικός	Codice	Κод	021971
Cutting Ability	Κοπή (00-450) mm	Capacità di taglio	Καпацитет	1290/900mm
Weight	Βάρος	Peso	Τεγλο	20.2kg
Packing	Συσκευασία	Imballaggio	Οпаковане	1

MODEL	ΜΟΝΤΕΛΟ	MODELLO	ΜΟΔΕΛ	BTC3250
Code	Κωδικός	Codice	Κод	021988
Cutting Ability	Καпoтnтa κοпής	Capacità di taglio	Καпацитет	(0°-45°) 1520/1020mm*
Weight	Βάρος	Peso	Τεγλο	22kg
Packing	Συσκευασία	Imballaggio	Οпаковане	1



- Includes 1pc Water Supplier, 1pc Socket Spanner, 1pc Open Spanner
- Include 1 pz fornitore di acqua, 1 pz chiave a bussola, 1pc chiave aperta

- Περιέχει Κλειδί αλλαγής δίσκου και kit υγρής κοπής
- Включва 1 бр. доставчик на вода, 1 бр. ключ с гнездо, 1 бр. ключ с отворен край



**MARBLE CUTTER
ΚΟΦΤΗΣ ΠΛΑΚΙΔΙΩΝ
TAGLIATRICE DI MARMO
РЕЗАЧКА ЗА ПЛОЧКИ**

MODEL	ΜΟΝΤΕΛΟ	MODELLO	ΜΟΔΕΛ	BTC5010
Code	Κωδικός	Codice	Κод	034872
Power	Ισχύς	Potenza di ingresso	Входяща мощност	1400W
No Load Speed	Στροφές	Numero di giri a vuoto	Обороты на празен ход	13800rpm
Blade	Διάμετρος Δίσκου	Lama	Лама	Ø110mm
Maximum Cutting Capacity	Μέγιστο Βάθος Κοπής	Capacità massima di taglio	Капацитет	32mm
Packing	Συσκευασία	Imballaggio	Опаковане	4

- Suitable For BTC5000/5010
- Συμβατό με BTC5000, BTC5010
- Addato per BTC5000/5010
- Подходящ за BTC5000/5010

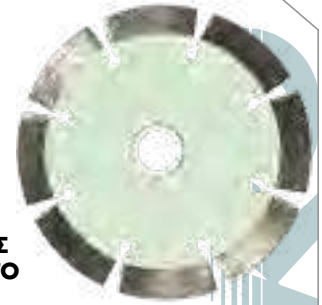

**DIAMOND
CUTTING DISC DRY TYPE
ΔΙΣΚΟΣ ΞΗΡΗΣ/ΥΓΡΗΣ ΚΟΠΗΣ
DISCO DA TAGLIO DIAMANTATO
TIPO ASCIUTTO
ΔΙΑΜΑΝΤΕΝ ΔΙΣΚ ΖΑ
РЯЗАНЕ**

MODEL	ΜΟΝΤΕΛΟ	MODELLO	ΜΟΔΕΛ	BTC5050
Code	Κωδικός	Codice	Κод	043065
Dimensions	Διάμετρος Δίσκου	Dimensione	Диаметър	Ø110x20mm
Packing	Συσκευασία	Imballaggio	Опаковане	100

- Suitable For / Συμβατό με / Addato per / Подходящ за BTC2000,2200, 2500,3000 & 3250



**CUTTING WHEEL
ΡΟΔΕΛΑ ΚΟΦΤΗ ΠΛΑΚΙΔΙΩΝ
RUOTA DA TAGLIO
ΚΟΛΕΛΟ ΖΑ ΡЯЗАНЕ РЯЗАНЕ**

MODEL	ΜΟΝΤΕΛΟ	MODELLO	ΜΟΔΕΛ	BTC202	BTC203
Code	Κωδικός	Codice	Κод	025320	051312
Dimensions	Διάσταση	Dimensione	Размер	Ø16xØ4x3mm	Suitable for BTC4550
Packing	Συσκευασία	Imballaggio	Опаковане	100	250

- Aluminum Rails
- Ράγες Αλουμινίου
- Binari in alluminio
- Алюминиеви шини



**TILE CUTTER XL
ΚΟΦΤΗΣ ΠΛΑΚΙΔΙΩΝ XL
TAGLIARIASTRELLE XL
РЕЗАЧКА ЗА ПЛОЧКИ XL**

MODEL	ΜΟΝΤΕΛΟ	MODELLO	ΜΟΔΕΛ	BTC4550
Code	Κωδικός	Codice	Κод	051305
Tiller Length	Μέγεθος κόφτη	Lunghezza dell' taglierina	Дължина	3.3m
Weight	Βάρος	Peso	Тегло	9Kg
Packing	Συσκευασία	Imballaggio	Опаковане	1



Includes:

- 1 pc hot cutter body
 - 1 pc straight blade 5cm
 - 1 pc straight blade 10cm
 - 1 pc F-Type hot wire
 - 5 pcs hot wire
 - 1 pc charger
 - 1 pc support frame
 - 1 pc brush
- Περιλαμβάνει:
- 1 τεμ σώμα κόφτη
 - 1 τεμ λάμα 5cm
 - 1 τεμ λάμα 10cm
 - 1 τεμ θερμαινόμενο σύρμα τύπου F
 - 5 τεμ ανταλλακτικά θερμαινόμενα σύρματα
 - 1 τεμ φορτιστής
 - 1 τεμ βάση στύριξης
 - 1 τεμ βούρτσα

Include:

- 1 corpo taglierina
 - 1 pezzo di lama 5 cm
 - 1 lama da 10 cm
 - 1 cavo riscaldato tipo F
 - 5 pezzi di filo riscaldato
 - 1 caricatore per PC
 - N.1 base di appoggio
 - 1 pennello
- Включва:
- 1 бр тяло за гореща резачка
 - 1 бр право острие 5cm
 - 1 бр право острие 10cm
 - 1 бр. F-тип гореща жица
 - 5 бр
 - Зарядно устройство 1 бр
 - 1 бр носеща рамка
 - 1 бр четка



WIRE FOAM CUTTING TOOL BATTERY
ΚΟΦΤΗΣ ΠΟΛΥΣΤΕΡΙΝΗΣ ΜΠΑΤΑΡΙΑΣ
TAGLIERINA A BATTERIA IN POLIESTERE
ПОЛИЕСТЕРНА БАΤЕРИЙНА РЕЗАЧКА

MODEL	ΜΟΝΤΕΛΟ	MODELLO	ΜΟΔΕΛ	BTC6005
Code	Κωδικός	Codice	Κод	070313
Battery capacity	Χωρητικότητα μπαταρίας	Capacità della batteria	Καпацитет на батерията	Li-ion 2,2Ah
Charger	Φορτιστής	Caricabatterie	зарядно устройство	9,5V ,0,5A
Cutting length of hot wire	Μήκος κοπής θερμαινόμενου σύρματος	Lunghezza di taglio del filo riscaldato	Дължина на рязане на гореща тел	10cm
Recharging time	Χρόνος επαναφόρτισης	Tempo di ricarica	Време за презареждане	5 h
Weight	Βάρος	Peso	Тегло	0,6 Kg
Packing	Συσκευασία	Imballaggio	Опаковане	36

UNIQUE PRODUCT
ΜΟΝΑΔΙΚΟ ΠΡΟΪΟΝ
PRODOTTO UNICO
УНИКАЛЕН ПРОДУКТ



UNIQUE PRODUCT
ΜΟΝΑΔΙΚΟ ΠΡΟΪΟΝ
PRODOTTO UNICO
УНИКАЛЕН ПРОДУКТ

- Suitable for BTC6005
- Κατάλληλο για BTC6005
- Adatto per BTC6005
- Подходящ за BTC6005

HOT WIRE F- TYPE
ΣΥΡΜΑ ΑΝΤΑΛΛΑΚΤΙΚΟ ΤΥΠΟΥ F
FILO DI RICAMBIO TIPO F
РЕЗЕРВЕН ПРОВОД ТИΠ F

MODEL	ΜΟΝΤΕΛΟ	MODELLO	ΜΟΔΕΛ	BTC6019
Code	Κωδικός	Codice	Κод	070412
Dimensions	Διαστάσεις	Dimensioni	Размери	12cm x 12cm
Cutting width	Πλάτος κοπής	Larghezza di taglio	Ширина на носене	10cm
Net weight	Βάρος	Peso	Тегло	45gr
Packing	Συσκευασία	Imballaggio	Опаковане	-

- Suitable for BTC6005, BTC6019
- Κατάλληλο για BTC6005, BTC6019
- Adatto per BTC6005, BTC6019
- Подходящ за BTC6005, BTC6019

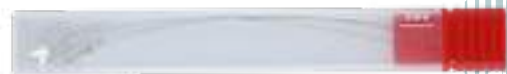

UNIQUE PRODUCT
ΜΟΝΑΔΙΚΟ ΠΡΟΪΟΝ
PRODOTTO UNICO
УНИКАЛЕН ПРОДУКТ

HOT WIRE
ΣΥΡΜΑ ΑΝΤΑΛΛΑΚΤΙΚΟ ΚΟΦΤΗ ΠΟΛΥΣΤΕΡΙΝΗΣ
TAGLIERINA PER POLISTIROLO DI RICAMBIO
РЕЗАЧ ЗА ПОЛИСТИРОЛ ЗА ΤΕΛΑ

MODEL	ΜΟΝΤΕΛΟ	MODELLO	ΜΟΔΕΛ	BTC6020
Code	Κωδικός	Codice	Κод	070429
Length	Μήκος	Lunghezza	Дължина	10cm
Packing	Συσκευασία	Imballaggio	Οпаковане	-

- Material: Steel & Aluminium
- Cut seamless
- Operation: quick, no noise & no dust
- No sharp edge
- Long handle for more power
- Compact design

- Υλικό κατασκευής: χάλυβας και αλουμίνιο
- Κοπή: συνεχόμενη
- Λειτουργία: γρήγορη, αθόρυβη και χωρίς σκόνη
- Μη αιχμηρή επιφάνεια κοπής
- Μακριά λαβή για ενίσχυση στη δύναμη κοπής
- Συμπαγής σχεδιασμός

- Materiale: acciaio e alluminio
- Taglio senza soluzione di continuità
- Funzionamento: veloce, senza rumore e senza polvere
- Nessun bordo tagliente
- Manico lungo per una maggiore potenza
- Design compatto

- Материал: стомана и алуминий
- Изрежете безшечно
- Работа: бърза, без шум и без прах
- Без остър ръб
- Дълга дръжка за повече мощност
- Компактен дизайн



**LAMINATE CUTTER
ΚΟΦΤΗΣ LAMINATE
TAGLIERINA PER LAMINATO
ΦΡΕΖΑ ЗА ЛАМИНАТ**

MODEL	ΜΟΝΤΕΛΟ	MODELLO	ΜΟΔΕΛ	BTC5500
Code	Κωδικός	Codice	Κод	070306
Cut width	Πλάτος κοπής	Larghezza del taglio	Ширина на рязане	330mm
Cut thickness	Πάχος κοπής	Tagliare lo spessore	Дебелина на рязане	15mm
Angle cut	Γωνιά κοπής	Taglio ad angolo	Ъгλοво изрязване	45-90°
Packing	Συσκευασία	Imballaggio	Опаковане	1

**UNIQUE PRODUCT
ΜΟΝΑΔΙΚΟ ΠΡΟΪΟΝ
PRODOTTO UNICO
УНИКАЛЕН ПРОДУКТ**

SCAN HERE
TO SEE IT WORK



**WIRE FOAM CUTTING MACHINE
ΚΟΦΤΗΣ ΠΟΛΥΣΤΕΡΙΝΗΣ
MACCHINA PER IL TAGLIO DELLA
SCHIUMA DI FILO**

MODEL	ΜΟΝΤΕΛΟ	MODELLO	ΜΟΔΕΛ	BTC6000
Code	Κωδικός	Codice	Κод	054559
Voltage	Τάση	Tensione	Напряжение	230 V
Input power	Ισχύς	Potenza di ingresso	Входяща мощност	200W
Max cutting length	Μέγιστο μήκος κοπής	Lunghezza massima di taglio	Μαξимална дължина на рязане	1370mm
Max cutting height	Μέγιστο ύψος κοπής	Altezza massima di taglio	Височина	300mm
Working dimensions	Διαστάσεις εργασίας	Dimensioni di lavoro	Размери	1650x270mm
Cutting angle	Γωνιά κοπής	Angolo di taglio	Ъгъл на рязане	0-90°
Packing	Συσκευασία	Imballaggio	Опаковане	1

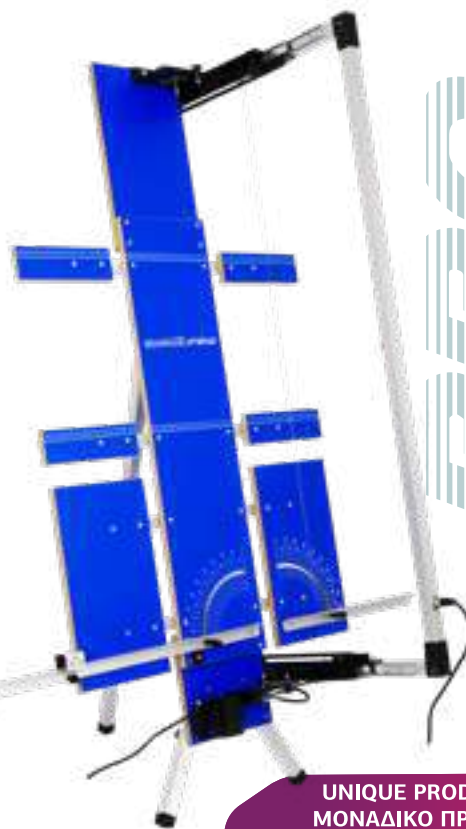

**UNIQUE PRODUCT
ΜΟΝΑΔΙΚΟ ΠΡΟΪΟΝ
PRODOTTO UNICO
УНИКАЛЕН ПРОДУКТ**

NEW

- Cooling mode: Air-Cooling
- Temperature Protection: Thermostat
- Includes:
- 1 pcs straight blade 15cm
- 1 pcs straight blade 25cm
- 1 pcs auxiliary long board
- 1 pcs spanner
- 1 pcs brush
- 1 pcs plastic toolbox

- Μέθοδος ψύξης: αερόψυκτος
- Προστασία υπερθέρμανσης : θερμοστάτης
- Περιλαμβάνει:
- 1 τεμ λάμα 15cm
- 1 τεμ λάμα 25cm
- 1 τεμ βάση στήριξης
- 1 τεμ κλειδί
- 1 τεμ βούρτσα
- 1 τεμ πλαστική βαλίτσα

- Metodo di raffreddamento: raffreddato ad aria
- Protezione dal surriscaldamento: termostato
- Include:
- 1 lama da 15 cm
- 1 lama da 25 cm
- N.1 base di appoggio
- 1 chiavetta
- 1 pennello
- 1 valigia di plastica

- Метод на охлаждане: въздушно охлаждане
- Защита от прегреване: термостат
- Включва:
- 1 бр острие 15cm
- 1 бр острие 25cm
- 1 бр опорна основа
- 1 бр ключ
- 1 бр четка
- 1 бр пластмасов куфар

UNIQUE PRODUCT
ΜΟΝΑΔΙΚΟ ΠΡΟΪΟΝ
PRODOTTO UNICO
УНИКАЛЕН ПРОДУКТ



**HOT KNIFE FOAM CUTTER 250W
ΚΟΦΤΗΣ ΠΟΛΥΣΤΕΡΙΝΗΣ 250W
TAGLIERINA POLIESTERE 250W
ΦΡΕΖΑ ЗА ПОЛИЕСТЕР 250W**

MODEL	ΜΟΝΤΕΛΟ	MODELLO	ΜΟΔΕΛ	BTC6010
Code	Κωδικός	Codice	Κод	070320
Input Voltage	Τάση εισόδου	Tensione di ingresso	Входен волтаж	240V
Power	Ισχύς	Energia	Μощност	250W
Max cut	Μέγιστη κοπή	Taglio massimo	Μακσимально рязане	25cm
Weight	Βάρος	Peso	Τεγλο	1,6 Kg
Packing	Συσκευασία	Imballaggio	Οпаковане	10

NEW

- Suitable for BTC6010
- Κατάλληλο για BTC6010
- Adatto per BTC6010
- Подходящ за BTC6010



UNIQUE PRODUCT
ΜΟΝΑΔΙΚΟ ΠΡΟΪΟΝ
PRODOTTO UNICO
УНИКАЛЕН ПРОДУКТ

**GROOVING SLOT FOR FOAM CUTTER
ΟΔΗΓΟΣ (ΚΟΦΤΗ ΠΟΛΥΣΤΕΡΙΝΗΣ)
SCANALATURA PER TAGLIERINA SCHIUMA
СЛОТ ЗА ЖЛЕБОВЕНЕ ЗА ФРЕΖΑ ЗА ПЯНА**

MODEL	ΜΟΝΤΕΛΟ	MODELLO	ΜΟΔΕΛ	BTC6011
Code	Κωδικός	Codice	Κод	070337
Dimensions	Διαστάσεις	Dimensioni	Размери	7,8cm x 4,3cm x 5,1cm
Net weight	Βάρος	Peso	Τεγλο	91,4gr
Packing	Συσκευασία	Imballaggio	Οпаковане	-

NEW

- Suitable for BTC6010
- Κατάλληλο για BTC6010
- Adatto per BTC6010
- Подходящ за BTC6010



UNIQUE PRODUCT
ΜΟΝΑΔΙΚΟ ΠΡΟΪΟΝ
PRODOTTO UNICO
УНИКАЛЕН ПРОДУКТ

**GROOVING SLOT FOR FOAM CUTTER
ΟΔΗΓΟΣ (ΚΟΦΤΗ ΠΟΛΥΣΤΕΡΙΝΗΣ)
SCANALATURA PER TAGLIERINA SCHIUMA
СЛОТ ЗА ЖЛЕБОВЕНЕ ЗА ФРЕΖΑ ЗА ПЯНА**

MODEL	ΜΟΝΤΕΛΟ	MODELLO	ΜΟΔΕΛ	BTC6012
Code	Κωδικός	Codice	Κод	070344
Dimensions	Διαστάσεις	Dimensioni	Размери	13,9cm x 18cm x 5,9cm
Net weight	Βάρος	Peso	Τεγλο	291,4gr
Packing	Συσκευασία	Imballaggio	Οпаковане	-

- Suitable for BTC6010
- Κατάλληλο για BTC6010
- Adatto per BTC6010
- Подходящ за BTC6010

- With ruler
- Με χάρακα
- Con un righello
- С линейка



UNIQUE PRODUCT
ΜΟΝΑΔΙΚΟ ΠΡΟΪΟΝ
PRODOTTO UNICO
УНИКАЛЕН ПРОДУКТ

**GROOVING SLOT FOR FOAM CUTTER ANGLE CUTTING
ΟΔΗΓΟΣ (ΚΟΦΤΗ ΠΟΛΥΣΤΕΡΙΝΗΣ) ΓΩΝΙΑΚΗΣ ΚΟΠΗΣ
GUIDA (TAGLIERINA POLIESTERE) TAGLIO ANGOLARE
ВОДАЧ (ПОЛИЕСТЕРНА ФРЕЗА) ЪГЛОВО РЯЗАНЕ**

MODEL	ΜΟΝΤΕΛΟ	MODELLO	ΜΟΔΕΛ	BTC6013
Code	Κωδικός	Codice	Κод	070351
Dimensions	Διαστάσεις	Dimensioni	Размери	11,2cm x 31cm x 10,4cm
Net weight	Βάρος	Peso	Τεγλο	264,4gr
Packing	Συσκευασία	Imballaggio	Οпаковане	-

- Suitable for BTC6010
- Κατάλληλο για BTC6010
- Adatto per BTC6010
- Подходящ за BTC6010



UNIQUE PRODUCT
ΜΟΝΑΔΙΚΟ ΠΡΟΪΟΝ
PRODOTTO UNICO
УНИКАЛЕН ПРОДУКТ

**BLADE FOR FOAM CUTTER
ΛΑΜΑ ΑΝΤΑΛΛΑΚΤΙΚΗ ΚΟΦΤΗ ΠΟΛΥΣΤΕΡΙΝΗΣ
LAMA DI RICAMBIO TAGLIERINA IN POLIESTERE
ПОЛИЕСТЕРНО РЕЖЕЩО НΟЖЕ ЗА СΜΙΑΝΑ**

MODEL	ΜΟΝΤΕΛΟ	MODELLO	ΜΟΔΕΛ	BTC6014	BTC6015
Code	Κωδικός	Codice	Κод	070368	070375
Length	Μήκος	Lunghezza	Дължина	15cm	25cm
Net weight	Βάρος	Peso	Τεγλο	10,2gr	24,2gr
Packing	Συσκευασία	Imballaggio	Οпаковане	-	-

- Suitable for BTC6010
- Κατάλληλο για BTC6010
- Adatto per BTC6010
- Подходящ за BTC6010



UNIQUE PRODUCT
ΜΟΝΑΔΙΚΟ ΠΡΟΪΟΝ
PRODOTTO UNICO
УНИКАЛЕН ПРОДУКТ

**AUXILIARY LONG BOARD FOR FOAM CUTTER
ΒΑΣΗ ΣΤΗΡΙΞΗΣ ΚΟΦΤΗ ΠΟΛΥΣΤΕΡΙΝΗΣ
BASE SUPPORTO TAGLIERINA IN POLIESTERE
ПОЛИЕСТЕРНА ΟΣΗΒΑ ΖΑ ΟΠΟΡΑ ΗΑ ΦΡΕΖΑ**

MODEL	ΜΟΝΤΕΛΟ	MODELLO	ΜΟΔΕΛ	BTC6016
Code	Κωδικός	Codice	Κод	070382
Dimensions	Διαστάσεις	Dimensioni	Размери	4cm x 10,1cm
Net weight	Βάρος	Peso	Τεγλο	67,8gr
Packing	Συσκευασία	Imballaggio	Οпаковане	-

- Suitable for BTC6010
- Κατάλληλο για BTC6010
- Adatto per BTC6010
- Подходящ за BTC6010



UNIQUE PRODUCT
ΜΟΝΑΔΙΚΟ ΠΡΟΪΟΝ
PRODOTTO UNICO
УНИКАЛЕН ПРОДУКТ

**BLADE FOR FOAM CUTTER
ΛΑΜΑ ΑΝΤΑΛΛΑΚΤΙΚΗ ΚΟΦΤΗ ΠΟΛΥΣΤΕΡΙΝΗΣ
LAMA DI RICAMBIO TAGLIERINA IN POLIESTERE
ПОЛИЕСТЕРНО РЕЖЕЩО НΟЖЕ ΖΑ СΜΙΑΝΑ**

MODEL	ΜΟΝΤΕΛΟ	MODELLO	ΜΟΔΕΛ	BTC6017	BTC6018
Code	Κωδικός	Codice	Κод	070399	070405
Length	Μήκος	Lunghezza	Дължина	5cm	10cm
Net weight	Βάρος	Peso	Τεγλο	32gr	32gr
Packing	Συσκευασία	Imballaggio	Οпаковане	-	-

NEW

- For wall
- Για τοίχο
- Per muro
- За стена

CEMENT WALL SPRAYER
ΕΚΤΟΞΕΥΤΗΣ ΣΟΒΑ ΑΕΡΟΣ
LANCIATORE IN INTONACO AD ARIA
МАШИНА ЗА ВЪЗДУШНА МАЗИЛКА

MODEL	ΜΟΝΤΕΛΟ	MODELLO	ΜΟΔΕΛ	BTC5200
Code	Κωδικός	Codice	Κод	070061
Nozzle size	Διάμετρος Τρύπας	Dimensione dell'ugello	Размер на дюзата	18 mm
Capacity of cup	Χωρητικότητα Δοχείου	Capacità della tazza	Вместимост на чашата	4000 ml
Optimal working pressure	Πίεση Λειτουργίας	Pressione di esercizio ottimale	Оптимально работно налягане	4-8bar / 60-115psi
Air inlet	Παροχή Αέρα	Presa d'aria	Вход за въздух	8-14 cfm
Weight	Βάρος	Peso	Тегло	1.95kg
Packing	Συσκευασία	Imballaggio	Опаковане	-



UNIQUE PRODUCT
 ΜΟΝΑΔΙΚΟ ΠΡΟΪΟΝ
 PRODOTTO UNICO
 УНИКАЛЕН ПРОДУКТ



NEW

- For ceiling
- Για ταβάνι
- Per soffitto
- За таван

CEMENT CEILING SPRAYER
ΕΚΤΟΞΕΥΤΗΣ ΣΟΒΑ ΑΕΡΟΣ
SPRUZZATORE A SOFFITTO DI CEMENTO
ЦИМЕНТОВА ПРЪСКАЧКА ЗА ТАВАНИ

MODEL	ΜΟΝΤΕΛΟ	MODELLO	ΜΟΔΕΛ	BTC5210
Code	Κωδικός	Codice	Κод	070078
Nozzle size	Διάμετρος Τρύπας	Dimensione dell'ugello	Размер на дюзата	18 mm
Capacity of cup	Χωρητικότητα Δοχείου	Capacità della tazza	Вместимост на чашата	4500 ml
Optimal working pressure	Πίεση Λειτουργίας	Pressione di esercizio ottimale	Оптимально работно налягане	4-8bar / 60-115psi
Air inlet	Παροχή Αέρα	Presa d'aria	Вход за въздух	8-14 cfm
Weight	Βάρος	Peso	Тегло	2.1kg
Packing	Συσκευασία	Imballaggio	Опаковане	-



UNIQUE PRODUCT
 ΜΟΝΑΔΙΚΟ ΠΡΟΪΟΝ
 PRODOTTO UNICO
 УНИКАЛЕН ПРОДУКТ



- Spray Gun with Adjustable Nozzle
- Πιστόλι Ψεκασμού Με Ρυθμιζόμενο Ακροφύσιο
- Pistola a spruzzo con ugello regolabile
- Пистолет за пръскане с регулируема дюза

**HIGH PRESSURE WASHER
ΠΛΥΣΤΙΚΟ ΥΨΗΛΗΣ ΠΙΕΣΗΣ
IDROPULTRICE
МИЯЛНА МАШИНА ПОД ВИСОКО НАЛЯГАНЕ**

MODEL	ΜΟΝΤΕΛΟ	MODELLO	ΜΟΔΕΛ	BPW1720
Code	Κωδικός	Codice	Κод	069645
Power	Ισχύς	Potenza	Захранване	1400W
Working pressure	Πίεση λειτουργίας	Pressione di lavoro	Работно налягане	70bar (Max 105Bar)
Flow/ Max Flow	Ροή/ Μεγ. Ροή	Flusso/ Flusso massimo	Дебит/макс. дебит	330Lt/h / 408Lt/h
High Pressure Hose	Σωλήνας υψηλής πίεσης	Tube ad alta pressione	Τръба за високо налягане	3m
Cable	Καλώδιο	Cavo	Καβελ	5m
Packing	Συσκευασία	Imballaggio	Οпаковане	-

NEW

- Includes: 1x Patio cleaner, 1x quick connect spray gun, 1x 5m high pressure hose, 1x 5m cable with VDE plug, 1x 435ML outside soap bottle, Autostop function and self-priming function, • 1x transparent water inlet filter
- Περιλαμβάνονται: • 1x Βούρτσα πατώματος, 1x πιστόλι ψεκασμού ταχείας σύνδεσης, 1x5m σωλήνας υψηλής πίεσης, Καλώδιο 1x 5m με βύσμα VDE, 1x 435ML εξωτερικό μπουκάλι σαπουνιού, λειτουργία αυτόματης διακοπής λειτουργίας και λειτουργία αυτόματης αναρρόφησης, 1x διαφανές φίλτρο εισαγωγής νερού
- Include: 1x pulitore per patio, 1x pistola ad attacco rapido, 1x tubo flessibile ad alta pressione da 5m, 1x cavo da 5m con spina VDE, 1x flacone di sapone esterno da 435ML, funzione Autostop e funzione autoadescante, - 1x filtro trasparente di ingresso acqua
- Включва: 1x почистващ препарат за тераси, 1x пистолет за бързо свързване, 1x 5m марнуч за високо налягане, 1x 5m кабел с VDE щепсел, 1x 435ML външна бутилка за сапун, функция Autostop и функция за самозасмунване, - 1x прозрачен филтър за вход на вода

**HIGH PRESSURE WASHER
ΠΛΥΣΤΙΚΟ ΥΨΗΛΗΣ ΠΙΕΣΗΣ
IDROPULTRICE
МИЯЛНА МАШИНА ПОД ВИСОКО НАЛЯГАНЕ**

MODEL	ΜΟΝΤΕΛΟ	MODELLO	ΜΟΔΕΛ	BPW2620
Code	Κωδικός	Codice	Κод	069638
Motor	Ισχύς	Motore	Μотор	2000W/230V/50HZ
Working pressure	Πίεση λειτουργίας	Pressione di lavoro	Работно налягане	150bar
Flow/ Max Flow	Ροή/ Μεγ. Ροή	Flusso/ Flusso massimo	Дебит/макс. дебит	330Lt/h /450Lt/h
Packing	Συσκευασία	Imballaggio	Οпаковане	-

NEW

NEW

- Telescopic Handle & Wheels • Foam Sprayer • Automatic Start-Stop • Vacuum Cleaner • Blow Function • Hepa Filter, Triangle Brush, Flat Nozzle, Furniture Brush
- Τηλεσκοπική λαβή και ρόδες • Δοχείο Σαπουνιού • Αυτόματο Start-Stop
- Λειτουργία φυσήματος • Ηερα Φίλτρο, Τρίγωνη Βούρτσα, Ευθύ ακροφύσιο, Βούρτσα επίπλων
- Manico telescopico e ruote • Spruzzatore di schiuma • Avvio e arresto automatico • Pulitore a vaccino • Pulitore a vaccino • Funzione di soffiaggio
- Τηλεσκοπична дръжка и колела • Разпръсквач за пяна • Автоматично стартиране и спиране • Почистваща машина с вакуум • Почистващ препарат с прахосмукачка • Функция за издухване

WASHER + VACCUUM

ΠΛΥΣΤΙΚΟ + ΣΚΟΥΠΑ

LAVATRICE+ASPIRAPOLVERE

ΠΕΡΑΛΗΝΑ + ΠΡΑΧΟΣΜΥΚΑЧКА

2 IN 1

UNIQUE PRODUCT
ΜΟΝΑΔΙΚΟ ΠΡΟΪΟΝ
PRODOTTU UNICO
УНИКАЛЕН ПРОДУКТ



HIGH PRESSURE WASHER AND VACCUUM CLEANER
ΠΛΥΣΤΙΚΟ ΥΨΗΛΗΣ ΠΙΕΣΗΣ ΚΑΙ ΣΚΟΥΠΑ
ΥΓΡΩΝ/ ΣΤΕΡΕΩΝ
IDROPULTRICE E ASPIRATORE AD ALTA PRESSIONE
ΜΑШИΝΑ ЗА ΜΙΕΝΕ ПОД ВИСОКО
НАЛЯГАНЕ И ΠΡΑΧΟΣΜΥΚΑЧКА



MODEL	ΜΟΝΤΕΛΟ	MODELLO	ΜΟΔΕΛ	BPW3130
Code	Κωδικός	Codice	Κод	070498
WASHER/ ΠΛΥΣΤΙΚΟ/ IDROPULTRICE/ ΠΡΟΜΙΒΝΑ				
Motor	Ισχύς	Motore	Μотор	1500W/230V/50Hz
Working pressure	Πίεση λειτουργίας	Pressione di lavoro	Работно налягане	130bar
Flow/ Max Flow	Ροή/ Μεγ. Ροή	Flusso/ Flusso massimo	Дебит/макс. дебит	288Lt/h /312Lt/h
VACCUUM CLEANER/ ΣΚΟΥΠΑ / PULITORE DEL VACCIO ПОЧИСТВАЩ ΠΡΕΠΑΡΑТ ЗА ΒΑКСΙΝΙ ΠΡΟΜΙΒΝΑ				
Motor	Ισχύς	Motore	Μотор	800W/230V/50Hz
Suction Power	Ισχύς Αναρρόφησης	Potenza di aspirazione	Смукателна мощност	16kPa
Air Volume	Όγκος αέρα	Volume d'aria	Обем на въздуха	1.4m ³ /min
Dust Caster Capacity	Χωρητικότητα κάδου	Capacità di trasporto della polvere	Καпацитет на прахосмукачката	2lt
Packing	Συσκευασία	Imballaggio	Οпаковане	-



ΠΙΣΤΟΛΙ ΜΕ ΚΑΝΗ
ΓΙΑ BPW3130

BPW3133
071006



5M HIGH PRESSURE HOSE
ΛΑΣΤΙΧΟ 5M
5M DI TUBO AD ALTA
PRESSIONE
5 Μ ΜΑΡΚΥЧ ЗА ВИСОКО
НАЛЯГАНЕ

BPW3132
070993



HEPA WASHABLE FILTER
ΦΙΛΤΡΟ ΗΕΡΑ ΠΛΕΝΟΜΕΝΟ
FILTRO LAVABILE HEPA
ΦΙΛΤΡ С ВЪЗΜΟЖНОСТ ЗА
ΙΖΜΙΒΑΝΕ НА ΗΕΡΑ ЗА

BPW3131
070986



SPRAY NOZZLE
ΜΠΕΚ ΚΑΡΦΙ-ΒΕΝΤΑΛΙΑ
UGELLO A SPRUZZO
ΔΙΟΥΖΑ ЗА ΠΡΉΣΚΑΝΕ

BPW3134
071013

TURBO NOZZLE
ΜΠΕΚ ΤURBO
UGELLO TURBO
ΤΥΡΒΟΝΑΚΡΑΝΙ

BPW3135
071020

NEW

- Includes: 1x 5m inlet hose, 1x quick connect spray gun with 5 settings, 1x water inlet filter, 1x quick connector 1/2", 1x Extension gun lance, 1x Battery 4.0Ah, 1x Battery charger 2A
- Περιλαμβάνονται: 1x Σωλήνας νερού 5m, 1x κεφαλή ταχείας σύνδεσης με 5 ρυθμίσεις, 1x Φίλτρο εισόδου νερού, 1x Ταχυσύνδεσμος 1/2", 1x Προέκταση κάνης, 1x Μπαταρία 4.0Ah, 1x Φορτιστής 2A
- Include: 1x tubo d'ingresso da 5 m, 1x pistola ad attacco rapido con 5 impostazioni, 1x filtro di ingresso acqua, 1x raccordo rapido 1/2", 1x lancia per pistola di prolunga, 1x batteria 4.0Ah, 1x caricabatteria 2A
- Включва: 1x 5 м входен маркуч, 1x пистолет за бързо свързване с 5 настройки, 1x филтър за входяща вода, 1x бърз конектор 1/2", 1x удължител за пистолет, 1x батерия 4.0Ah, 1x зарядно устройство 2A

**UNIQUE PRODUCT
ΜΟΝΑΔΙΚΟ ΠΡΟΪΟΝ
PRODOTTO UNICO
УНИКАЛЕН ПРОДУКТ**



**CORDLESS WASHER
ΠΛΥΣΤΙΚΟ ΜΠΑΤΑΡΙΑΣ
LAVATRICE A BATTERIA
ΑΚΥΜΥΛΑΤΟΡΗ ΠΕΡΑΛΗ**

MODEL	ΜΟΝΤΕΛΟ	MODELLO	ΜΟΔΕΛ	BPW1100
Code	Κωδικός	Codice	Κод	070481
Motor	Ισχύς	Motore	Μотор	250W/DC/18V
Working pressure	Πίεση λειτουργίας	Pressione di lavoro	Работно налягане	18bar/ Max pressure: 25bar
Flow/ Max Flow	Ροή/ Μεγ. Ροή	Flusso/ Flusso massimo	Дебит/макс. дебит	180lt/h / 210lt/h
Running time	Διάρκεια λειτουργίας	Tempo di esecuzione	Време на работа	25min
Weight	Βάρος	Peso	Тегло	1.7kg
Packing	Συσκευασία	Imballaggio	Οпаковане	-



**PRESSURE WASHER LANCE
ΚΑΝΗ
IDROPULTRICE LANCIA
ΜΑШИНА ПОД НАЛЯΓΑΝΕ
LANCE
BPW1101
071174**



**PRESSURE WASHER ADJUSTABLE
INJECTOR
ΜΠΕΚ ΡΥΘΜΙΖΟΜΕΝΟ
INIETTORE REGOLABILE PER
IDROPULTRICE
РЕГУЛИРУЕМ ИНЖЕКТОР
ЗА МИЯЛНА ΜΑШИНА ПОД
НАЛЯΓΑΝΕ
BPW1103
071181**



**BATTERY 20V, 4.0AH
ΜΠΑΤΑΡΙΑ 20V, 4.0AH
BATTERIA 20V, 4.0AH
БАΤΕΡΙΑ 20V, 4.0AH
BPW1104
070832**



**CHARGER 20V, 0.4A
ΦΟΡΤΙΣΤΗΣ 20V, 0.4A
CARICATORE 20V, 0.4A
ΖΑΡΥΔΝΟ УСТРОЙСТВО 20
V, 0.4A
BPW1105
070849**

- 5m Hose Reel • 5m Cable with VDE Plug
- Water Inlet Screw • Built-on Detergent Tank
- Autostop & Self-priming Function
- Transparent Water Inlet Filter

- 5m Σωλήνας σε Ανέμη
- 5m Καλώδιο • Επαγωγικό Μοτέρ
- Περιλαμβάνει 1 Κεφαλή Turbo, 1 Πιστόλι Ψεκαστήρα με Ρυθμιζόμενη Κεφαλή Ψεκασμού, 1 Ρακόρ Εισόδου, • Σύστημα Auto-Stop & Αυτόματης Αναρρόφησης • Ενσωματωμένο δοχείο απορ/κού • Διαφανές Φίλτρο Νερού

INDUCTION
MOTOR

MOTORE
A INDUZI

ΕΠΑΓΩΓΙΚΟ
ΜΟΤΕΡ

ΙΝΔΥΚΤΙΟ-
ΝΕΝ ΜΟΤΟΡ

HIGH PRESSURE CLEANER
ΠΛΑΣΤΙΚΟ ΥΨΗΛΗΣ ΠΙΕΣΗΣ
IDROPULTRICI AD ALTA PRESSIONE
ВОДОСТРУЙКА С ВИСОКО НАЛЯГАНЕ

MODEL	ΜΟΝΤΕΛΟ	MODELLO	ΜΟΔΕΛ	BPW4300
Code	Κωδικός	Codice	Κод	037408
Input Power	Ισχύς	Potenza di ingresso	Входяща мощност	1800W
Max Pressure	Μέγιστη πίεση	Pressione massima	Μακσимально налягане	135Bar
Max Flow	Μέγιστη παροχή	Flusso massimo	Μακσимально Отдаване	432L/h
Flow	Ροή	Flusso	Отдаване	360L/h
Packing	Συσκευασία	Imballaggio	Οпаковане	1

- Avvolgitubo 5m
- Cavo con presa VDE
- Vite di ingresso dell' acqua
- Serbatoio detergente incorporato
- Autostop e funzione di autodescamento (autoprime) • Filtro d'ingresso dell'acqua trasparente
- Макара за маркуч 5m
- Кабел с VDE гнездо
- Винт за вход на вода
- Вграден резервоар за перилен препарат
- Функция за автостоп и автодескалация (автопрайм) • Прозрачен входящ филтър за вода



- Quick Turbo Nozzle • Quick Connect Spray Gun with Adjustable Spray Nozzle • Rotary Brush
- Basic Patio Cleaner • 5m Hose Reel
- 5m Cable with VDE Plug • Water Inlet Screw
- Built-in Detergent Tank
- Autostop & Self-priming Function
- Transparent Water Inlet Filter

- 5m Σωλήνας σε Ανέμη
- 5m Καλώδιο
- Επαγωγικό Μοτέρ
- Περιλαμβάνει 1 Κεφαλή Turbo, 1 Πιστόλι Ψεκαστήρα με Ρυθμιζόμενη Κεφαλή Ψεκασμού, 1 Ρακόρ Εισόδου, • Σύστημα Auto-Stop & Αυτόματης Αναρρόφησης • Ενσωματωμένο δοχείο απορ/κού • Διαφανές Φίλτρο Νερού

INDUCTION
MOTOR

MOTORE
A INDUZI

ΕΠΑΓΩΓΙΚΟ
ΜΟΤΕΡ

ΙΝΔΥΚΤΙΟ-
ΝΕΝ ΜΟΤΟΡ

HIGH PRESSURE CLEANER
ΠΛΑΣΤΙΚΟ ΥΨΗΛΗΣ ΠΙΕΣΗΣ
IDROPULTRICI AD ALTA PRESSIONE
ВОДОСТРУЙКА С ВИСОКО НАЛЯГАНЕ

MODEL	ΜΟΝΤΕΛΟ	MODELLO	ΜΟΔΕΛ	BPW4500
Code	Κωδικός	Codice	Κод	037415
Input Power	Ισχύς	Potenza di ingresso	Входяща мощност	2100W
Max Pressure	Μέγιστη πίεση	Pressione massima	Μακσимально налягане	165Bar
Max Flow	Μέγιστη παροχή	Flusso massimo	Μακσимально Отдаване	432L/h
Flow	Ροή	Flusso	Отдаване	360L/h
Packing	Συσκευασία	Imballaggio	Οпаковане	1



- Avvolgitubo 5m
- Cavo con presa VDE
- Vite di ingresso dell' acqua
- Serbatoio detergente incorporato
- Autostop e funzione di autodescamento (autoprime) • Filtro d'ingresso dell'acqua trasparente
- Макара за маркуч 5m
- Кабел с VDE гнездо
- Винт за вход на вода
- Резервоар за перилен препарат
- Функция за автоматично спиране и самозасмукване
- Прозрачен входящ филтър за вода



- Suitable For BPW5000
- ΓΙΑ BPW5000
- Adatto per BPW5000
- за BPW5000



NOZZLE
ΜΠΕΚ ΡΥΘΜΙΖΟΜΕΝΟ 6 ΘΕΣΕΩΝ
UGELLO
ΗΑΚΡΑΪΝΙΚ ΤURBO

MODEL	ΜΟΝΤΕΛΟ	MODELLO	ΜΟΔΕΛ	BPW5004
Code	Κωδικός	Codice	Κод	033936
Packing	Συσκευασία	Imballaggio	Οпаковане	20

- Suitable For BPW5000
- ΓΙΑ BPW5000
- Adatto per BPW5000
- за BPW5000



BIG TURBO NOZZLE
ΚΕΦΑΛΗ ΤURBO
GRANDE UGELLO TURBO
TURBO ΗΑΚΡΑΪΝΙΚ

MODEL	ΜΟΝΤΕΛΟ	MODELLO	ΜΟΔΕΛ	BPW5005
Code	Κωδικός	Codice	Κод	033943
Packing	Συσκευασία	Imballaggio	Οпаковане	30

- ΓΙΑ BPW5000
- Suitable For BPW5000
- Adatto per BPW5000
- за BPW5000



BIG INLET WATER FILTER
ΦΙΛΤΡΟ ΝΕΡΟΥ GRANDE FILTRO PER
L' ACQUA IN ENTRA
ΓΟΛΥΑΜ ΦΙΛΤΡΉΡ ΖΑ ΒΟΔΑ

MODEL	ΜΟΝΤΕΛΟ	MODELLO	ΜΟΔΕΛ	BPW5006
Code	Κωδικός	Codice	Κод	033950
Packing	Συσκευασία	Imballaggio	Οпаковане	45

- Suitable For BPW5000
- ΓΙΑ BPW5000
- Adatto per BPW5000
- за BPW5000



SNAKE HOSE
ΣΩΛΗΝΑΣ ΑΠΟΦΡΑΞΗΣ
TUBO FLESSIBILE
ΓΉΒΚΑΒΑ ΤΡΉΒΑ

MODEL	ΜΟΝΤΕΛΟ	MODELLO	ΜΟΔΕΛ	BPW5003
Code	Κωδικός	Codice	Κод	033929
Length	Μήκος	Lunghezza	Дължина	5m
Packing	Συσκευασία	Imballaggio	Οпаковане	9

FOAM PRODUCER FOR HIGH PRESSURE WASHING MACHINE
ΑΦΡΟΠΟΙΗΤΗΣ ΠΛΥΣΤΙΚΟΥ ΜΗΧΑΝΗΜΑΤΟΣ
PRODUTTORE DI SCHIUMA PER LAVATRICE AD ALTA PRESSIONE
ΠΡΟΙΖΒΟΔΙΤΕΛ ΗΑ ΠΥΗΑ ΖΑ ΜΙΥΛΗΑ ΜΑ΢ΙΗΑ ΠΟΔ ΒΙΣΟΚΟ ΗΑΛΥΓΑΗΕ



MODEL	ΜΟΝΤΕΛΟ	MODELLO	ΜΟΔΕΛ	BPW1001	BPW5007
Code	Κωδικός	Codice	Κод	063490	063483
Capacity	Χωρητικότητα	Capacità	Καпацитет	760ml	760ml
Suitable for	Κατάλληλο για	Adatto per	Подходящ за	BPW2210/ BPW4300/ BPW4500/ BPW2200/ BPW2600/ BPW3200/ BWP2610/ BPW3210	BPW5500
Packing	Συσκευασία	Imballaggio	Οпаковане	10	10

PIPE CLEANING SET
ΣΩΛΗΝΑΣ ΑΠΟΦΡΑΞΗΣ
SONDA STURATUBI
ΚΟΜΠΛΕΚΤ ΖΑ ΠΟΧΙΣΤΒΑΗΕ ΗΑ ΤΡΉΒΙ



MODEL	ΜΟΝΤΕΛΟ	MODELLO	ΜΟΔΕΛ	BPW1002
Code	Κωδικός	Codice	Κод	063506
Length	Μήκος	Lunghezza	Дължина	7m
Suitable for	Κατάλληλο για	Adatto per	Подходящ за	BPW2210/ BPW4300/ BPW4500/ BPW2200/ BPW2600/ BPW3200/ BWP2610/ BPW3210
Packing	Συσκευασία	Imballaggio	Οпаковане	20

- 5m Hose Reel
- Built-On Detergent Tank
- Metal Spray Gun with 5 Quick Nozzles (0°, 15°, 25°, 40°, Soap)
- Copper Pump Head

- Αντλία με Μηρούτζινη Κεφαλή
- Περιλαμβάνει Πιστόλι, Προέκταση Πιστολιού, 5 Ακροφύσια, Δοχείο Σαπουνιού

- 5m Avvolgitore tubo flessibile
- Serbatoio del detersivo incorporato
- Pistola a spruzzo in metallo con 5 ugelli rapidi (0°, 15°, 25°, 40°, Sapone)
- Testa della pompa in rame

- Макара за марнуч 5 м
- Вграден резервоар за детергент
- Метален пистолет за пръскане с 5 бързи дюзи (0°, 15°, 25°, 40°, сапун)
- Медна глава на помпата

**GASOLINE HIGH PRESSURE CLEANER
ΠΛΑΣΤΙΚΟ ΒΕΝΖΙΝΟΚΙΝΗΤΟ
IDROPULTRICE A BENZINA
AD ALTA PRESSIONE
ВОДОСТРУЙКА С ВИСОКО НАЛЯГАНЕ
НА ΒΕΝΖΙΝ**

MODEL	ΜΟΝΤΕΛΟ	MODELLO	ΜΟΔΕΛ	BPW5300
Code	Κωδικός	Codice	Κод	031826
Engine	Κινητήρας	Motore	Μотор	4-stroke 208cc
Power	Ισχύς	Potenza	Захранване	6.5Hp
Max Flow	Μέγιστη Παροχή	Flusso massima	Μακсимално Отдаване	558L/h
Max Pressure	Μέγιστη Πίεση	Pressione massima	Μακсимално налягане	250Bar
Hose Length	Μήκος Λάστιχου	Lunghezza del tubo	Дължина на марнуча	5m
Packing	Συσκευασία	Imballaggio	Οпаковане	1



- Built-in detergent container
- Metal Spray gun with 5 quick nozzles
- Bronze Head

- Ενσωματωμένο Δοχείο Απορρυπαντικού
- Μεταλλικός Αυλός Με 5 Ακροφύσια
- Μηρούτζινη Κεφαλή

- Contenitore del detersivo incorporato
- Pistola a spruzzo in metallo con 5 ugelli rapidi
- Testa di bronzo

- Вграден контейнер за перилен препарат
- Метален пистолет с 5 бързи дюзи
- Бронзова глава

**HIGH PRESSURE WASHER
ΠΛΑΣΤΙΚΟ ΒΕΝΖΙΝΟΚΙΝΗΤΟ
IDROPULTRICE AD ALTA
PRESSIONE
ВОДОСТРУЙКА С ВИСОКО
НАЛЯГАНЕ**

MODEL	ΜΟΝΤΕΛΟ	MODELLO	ΜΟΔΕΛ	BPW5500
Code	Κωδικός	Codice	Κод	049845
Engine Type	Κινητήρας	Motore	Μотор	OHV Τετράχρονος 272cc
Power	Ισχύς	Potenza	Захранване	8Hp
Max.Flow	Μέγιστη Παροχή	Flusso massimo	Μακсимално Отдаване	750Lt/h
Max Pressure	Μέγιστη Πίεση	Pressione massima	Μακсимално налягане	250Bar
Hose Length	Μήκος Λάστιχου	Lunghezza del tubo flessibile	Дължина на марнуча	5m
Weight	Βάρος	Peso	Τεγλο	44Kg
Packing	Συσκευασία	Imballaggio	Οпаковане	1



- Quick Connect Spray Gun with Adjustable Spray Nozzle • 5m Hose Reel
- 5m Cable with VDE Plug • Soap Bottle
- Autostop & Self-priming Function
- Water Inlet Screw

- Επαγωγικό Μοτέρ
- Περιστρεφόμενη ανέμη
- Auto-Stop σύστημα
- Ενσωματωμένο δοχείο απορ/κού
- 4 μπεκ

- Pistola a spruzzo ad attacco rapido con ugello regolabile
- 5m Avvolgitore
- Cavo da 5m con presa VDE
- Bottiglia di sapone
- Autostop e funzione di autodescamento
- Filtro d'ingresso per acqua trasparente

- Пистолет за бързо свързване с регулируема дюза
- 5m Winder
- 5m кабел с VDE гнездо
- Бутилка сапун
- Функция за автостоп и автодескалация
- Входящ филтър за прозрачна вода

INDUCTION MOTOR **MOTORE A INDUZI**
ΕΠΑΓΩΓΙΚΟ ΜΟΤΕΡ **ΙΝΔΥΚΤΙΟ-ΝΕΗ ΜΟΤΟΡ**



**HIGH PRESSURE WASHER
ΠΛΑΣΤΙΚΟ ΥΨΗΛΗΣ ΠΙΕΣΗΣ
IDROPULTRICI AD ALTA PRESSIONE
ВОДОСТРУЙКА С ВИСОКО НАЛЯГАНЕ**

MODEL	ΜΟΝΤΕΛΟ	MODELLO	ΜΟΔΕΛ	BPW5000
Code	Κωδικός	Codice	Κод	019107
Input Power	Ισχύς	Potenza di ingresso	Входяща мощност	3200W
Working Pressure	Πίεση Λειτουργίας	Pressione di lavoro	Основно налягане	150bar
Max Pressure	Μέγιστη Πίεση	Pressione massima	Μακσимально налягане	225bar
Max Flow	Μέγιστη Παροχή	Flusso massimo	Μακσимально Отдаване	540L/h
Flow	Ροή	Flusso	Flusso	360L/h
Packing	Συσκευασία	Imballaggio	Οпаковане	1

- Power Tool Socket up to 2000W
- HEPA Filter
- Includes: Metal Tube, 1.5m Soft Hose, Crevice Nozzle, Sponge Filter, Long Square Brush, Dust Bag

- Πρίζα Συγχρονισμού για Εργαλεία 2000W
- Φίλτρο HEPA
- Λειτουργία Φυσπτήρα
- Περιέχει: Μεταλλικό Σωλήνα, 1,5m Μαλακό Σωλήνα, Ρύγχος, Μεγάλη Τετράγωνη Βούρτσα, Σπογγώδες Φίλτρο, Σακούλα Σκόνης

- Presa per utensili elettrici fino a 2000W
- HEPA Filtro
- Include: Tubo di metallo, 1,5m tubo morbido, Bocchetta per fessure, Filtro a spugna, Spazzola quadrata lunga, Sacchetto di polvere

- Γнездо за синхронизиране за инструменти 2000W
- HEPA филтър
- Функция на вентилатора
- Съдържа: метална тръба, 1,5 м мена тръба, муцуна, голяма квадратна четка, гъбест филтър, торбичка за прах

**WET & DRY VACUUM CLEANER
ΣΚΟΥΠΑ ΥΓΡΩΝ & ΣΤΕΡΕΩΝ
ASPIRAPOLVERE A UMIDO E A SECCO
ΠΡΑΧΟΣΜΥΚΑΧΚΗ ΖΑ ΜΟΚΡΟ И
СУХО**

MODEL	ΜΟΝΤΕΛΟ	MODELLO	ΜΟΔΕΛ	BVC3410
Code	Κωδικός	Codice	Κод	036272
Input Power	Ισχύς	Potenza di ingresso	Входяща мощност	1400W
Vacuum	Ισχύς Αναρρόφησης	Vuoto	Всмукателна мощност	18Kpa
Tank Capacity	Χωρητικότητα Κάδου	Capacità del serbatoio	Καпацитет	30lt
Cord Length	Μήκος Καλωδίου	Lunghezza del cavo	Дължина на маркуча	4,5m
Hose	Διάμετρος Σωλήνα	Tubo flessibile	Диаметър на маркуча	Ø32mm
Noise	Θόρυβος	Rumore	Ниво на шума	80db
Packing	Συσκευασία	Imballaggio	Οпаковане	1



**DUST BAG (1PC), 30LT (CONNECTION 61MM)
ΣΑΚΟΥΛΑ ΣΚΟΝΗΣ (1 ΤΕΜ), 30LT (ΣΤΟΜΙΟ 61 MM)
SACCHETTO RACCOGLI-POLVERE (1 PZ), 30LT (CONNESSIONE 61MM)
ΤΟΡΒΙΧΚΑ ΖΑ ΠΡΑΧ (1 ΒΡ.), 30LT (ΣΒЪРЗВАНЕ 61 MM)
BVC3411**

- HEPA filter
- Includes Wet & Dry floor nozzle 1pc, Plastic tube 2pcs, Soft hose 1.5m 1pc, Foam filter, Crevice nozzle 1pc, Dust bag 1pc
- With draining pie
- Φίλτρο HEPA
- Περιλαμβάνει πελμα δαπέδου υγρών/στερεών 1 τεμ., Πλαστικό σωλήνα 2 τεμ., Ευκαμπτο σωλήνα 1.5m 1 τεμ., Φίλτρο αφρού, Εξαρτήμα γωνιών 1 τεμ., Σακούλα σκονής 1 τεμ
- Με σωλήνα αποστράγγισης

- Filtro HEPA
- Include bocchetta per pavimenti a umido e a secco 1 pz, tubo in plastica 2 pz, tubo morbido da 1,5 m 1 pz, filtro in schiuma, bocchetta per interstizi 1 pz, sacchetto per la polvere 1 pz
- Con tubo di drenaggio
- HEPA филтър
- Включва мокра и суха подова дюза 1бр, пластмасов маркуч 2бр, 1,5м мек маркуч 1бр, филтър от пяна, дюза за междина 1бр, торбичка за прах 1бр
- С дренажна тръба

WET & DRY VACUUM CLEANER
ΣΚΟΥΠΙΑ ΥΓΡΩΝ-ΣΤΕΡΕΩΝ
ASPIRAPOLVERE A UMIDO E A SECCO
ΠΡΑΧΟΣΜΥΚΑΧΚΙ ЗА ΜΟΚΡΟ И

MODEL	ΜΟΝΤΕΛΟ	MODELLO	ΜΟΔΕΛ	BVC7510
Code	Κωδικός	Codice	Κод	049821
Power	Ισχύς	Potenza	Захранване	3000W (3x1000W)
Vacuum	Αναρρόφηση	Aspirazione	Всмукателна мощност	20Kpa
Bucket Capacity	Χωρητικότητα Κάδου	Capacità della benna	Καпацитет	80Lt
Bucket Material	Υλικό Κάδου	Materiale della benna	Ματεριал	SS
Hose DIA	Διάμετρος Σωλήνα	Diametro del tubo flessibile	Диаметър на маркуча	Ø40mm
Noise level	Επίπεδο Θορύβου	Livello di rumore	Ниво на шума	82db
Cord length	Μήκος Καλωδίου	Lunghezza del cavo	Дължина на маркуча	5m
Packing	Συσκευασία	Imballaggio	Опаковане	1



- Power Tool Socket up to 2000W
- Air tool socket
- HEPA filter
- Suitable for Wall Sanders
- Includes Accessories
- Combined with Drywall Sander
- Πρίζα ηλεκτρικών εργαλείων μέχρι 2000W
- Πρίζα εργαλείων Αέρος
- Φίλτρο HEPA
- Κατάλληλη για τριβεία τούκου και φανοποιίας
- Αναρρόφηση υγρών / στερεών
- Περιλαμβάνει εξαρτήματα

- Presa per utensili elettrici fino a 2000W
- Presa per utensili pneumatici
- Filtro HEPA
- Adatto per levigatrici a muro
- Include accessori
- Контакти за електроинструменти до 2000 W
- Гнездо за пневматичен инструмент
- HEPA филтър
- Подходящ за стенни шлайфове
- Включва аксесоари

UNIQUE PRODUCT
ΜΟΝΑΔΙΚΟ ΠΡΟΪΟΝ
PRODOTTO UNICO
УНИКАЛЕН ПРОДУКТ

- BLOW FUNCTION
- TRIPLE FILTERING
- COMBINED WITH PLASTERBOARD SANDER
- ΛΕΙΤΟΥΡΓΙΑ ΦΥ-ΣΗΜΑΤΟΣ
- ΤΡΙΠΛΟ ΦΙΛΤΡΑΡΙΣΜΑ
- ΣΥΝΔΥΑΖΕΤΑΙ ΜΕ ΤΡΙΒΕΙΟ ΓΥΦΟΣΑΝΙΔΑΣ
- FUNZIONE SOFFIAGGIO
- TRIPLO FILTRAGGIO
- SI ABBINA ALLA LEVIGATRICE PER CARTONGESSO
- ФУНКЦИЯ ИЗДУХВАНΕ
- ΤΡΟΙΝΟ ΦΙΛΤΡΙΡΑΝΕ
- ΚΟΜΒΙΝΙΡΑ СЕ С ШЛАЙФΜΑШИΝΑ ЗА ГИΠСОΚΑΡΤΟΝ



MULTI FUNCTIONAL VACUUM
ΣΚΟΥΠΙΑ ΠΟΛΛΑΠΛΩΝ ΕΡΓΑΣΙΩΝ
MULTIFUNZIONALE VUOTO

MODEL	ΜΟΝΤΕΛΟ	MODELLO	ΜΟΔΕΛ	BVC6000
Code	Κωδικός	Codice	Κод	030867
Input Power	Ισχύς	Potenza di ingresso	Входяща мощност	1600W
Tank Capacity	Χωρητικότητα Κάδου	Capacità del serbatoio	Καпацитет на резервоара	30lt
Packing	Συσκευασία	Imballaggio	Опаковане	1



WHITE CLOTH BAG, 1PC (CONNECTION 52MM)
ΣΑΚΟΥΛΑ ΣΚΟΝΗΣ 1 ΤΕΜ, 30LT (ΣΤΟΜΙΟ 52MM)
BORSA BIANCA, 1PC (CONNESSIONE 52MM)
БЯЛА ПЛАТНЕНА ТΟΡΒΙΧΚΑ, 1 БР (СВЪРЗВАНЕ 52 MM)
BVC6001

- Digital Screen
- Includes accessories
- Hot Start, Arc Force, Anti Stick
- Ψηφιακή Οθόνη
- Περιλαμβάνει εξαρτήματα
- Με τεχνολογία Hot Start, Arc Force, Anti Stick

- Schermo Digitale
- Include accessori
- Hot Start, Arc Force, Anti Stick
- Цифров дисплей
- Включва аксесоари
- С Hot Start, Arc Force, Anti Stick технология

**INVERTER
TECHNOLOGY**

NEW

**MINI INVERTER WELDER
ΗΛΕΚΤΡΟΚΟΛΛΗΣΗ MINI
SALDATRICE INVERTER VENTILATA MINI
ЕЛЕКТРОЗАВАРЯВАНЕ МИНИ**

MODEL	ΜΟΝΤΕΛΟ	MODELLO	ΜΟΔΕΛ	BIW2010
Code	Κωδικός	Codice	Κод	060437
Output	Απόδοση	Uscita	производителност	200A/60%
Rated Input	Τάση	Ingresso Nominale	Тенденция	230V
Maximum Welding Rod	Μέγιστο Ηλεκτρόδιο	Saldatura Massima Rod	Максимален електрод	4mm
Weight	Βάρος	Peso	Тегло	3.1kg
Packing	Συσκευασία	Imballaggio	Опаковане	1



- IP21S
- Includes Clamp-Body Cable
- Περιλαμβάνει καλώδιο τσιμπίδα-σώμα

- IP21S
- Include cavo con morsetto e corpo
- IP21S
- Включва кабел за захващане на тялото

**PLASMA CUTTING INVERTER
ΠΛΑΣΜΑ ΚΟΠΗΣ INVERTER
PER IL TAGLIO AL PLASMA
ИΝΒΕΡΤΟΡНО ПЛАЗΜΕΝΟ ΡΥΖΑΝΗ**

MODEL	ΜΟΝΤΕΛΟ	MODELLO	ΜΟΔΕΛ	BIW4020
Code	Κωδικός	Codice	Κод	022282
Rated Duty	Απόδοση	Servizio nominale	Номинална производителност	60%
Rated Input	Ρεύμα	Amperaggio	Актуален обхват	10-40A
Applied Welding Rod	Πάχος κοπής	Bacchetta di saldatura applicata	Приложен Заваръчен прът	1-12mm
Power Factor	Συντελεστής ισχύος	Fattore di potenza	Дебелина на рязане	0,73
Packing	Συσκευασία	Imballaggio	Опаковане	1



- Ρυθμιζόμενος πάγκος εργασίας, 3 διαφορετικές ρυθμίσεις (οριζόντια, διπλωμένο και -30 μοίρες)
- Εξοπλισμένο με δύο τροχούς
- Χρήση: τραπέζι συγκόλλησης, τραπέζι μηχανής, τραπέζι συνεργείου

- Adjustable workbench, 3 different settings (horizontal, folded and -30 degrees)
- Equipped with two wheels
- Use: welding table, machine table, workshop table

- Spessore del banco di lavoro: 2 mm
- Banco di lavoro regolabile, 3 diverse impostazioni (orizzontale, piegato e -30 gradi)
- Dotato di due ruote
- Utilizzo: tavolo da saldatura, tavolo da macchina, tavolo da officina

- Ρεγουлируема работна маса, 3 различни настройки (οριζοντιална, сгъната и -30 градуса)
- Оборудвана с две нoлeлa
- Употреба: маса за заваряване, маса за машини, маса за работилница

**WELDING TABLE PORTABLE
ΤΡΑΠΕΖΙ ΣΥΓΚΟΛΛΗΣΗΣ ΦΟΡΗΤΟ
TAVOLO DI SALDATURA PORTATILE
ΠΡΕΝΟΣΙΜΑ ΜΑΣΑ ΖΑ ΖΑΒΑΡЯВΑΝΗ**

MODEL	ΜΟΝΤΕΛΟ	MODELLO	MODELLO	BWR4100
Code	Κωδικός	Codice	Codice	063513
Weight	Βάρος	Peso	Peso	18.5kg
Material	Υλικό	Materiale	Ματεριал	Steel / Χάλυβας
Product size	Μέγεθος προϊόντος	Dimensioni del prodotto:	Размер на продукта	78x73x(77,6-92,5)cm
Folding size	Μέγεθος αναδίπλωσης	Dimensioni pieghevoli	Размер при сгъване	106x78x19,5 cm
Workbench size	Μέγεθος πάγκου εργασίας	Dimensioni del banco di lavoro	Размер на работната маса	760 x 500 mm
Workbench thickness	Πάχος πάγκου εργασίας	Spessore del banco di lavoro	Дебелина на работната маса	2 mm



**UNIQUE PRODUCT
ΜΟΝΑΔΙΚΟ ΠΡΟΪΟΝ
PRODOTTO UNICO
ИНИКАЛЕН ПРОДУКТ**

- Functions: MIG/MAG, NO GAS MIG, MMA AND LIFT TIG
- Degree of protection IP21S
- Digital display
- Includes accessories

- Λειτουργίες: MIG/MAG, NO GAS MIG, MMA και LIFT TIG
- Προστασία IP21S
- Ψηφιακή οθόνη
- Περιλαμβάνει αξεσουάρ

- Funzioni: MIG/MAG, NO GAS MIG, MMA E LIFT TIG
- Grado di protezione IP21S
- Display digitale
- Include accessori

- Функции: MIG/MAG, NO GAS MIG, MMA и TIG LIFT
- Степен на защита IP21S
- Цифров дисплей
- Включва аксесоари



**WELDING MACHINE MIG/MMA
ΗΛΕΚΤΡΟΚΟΛΛΗΣΗ MIG/MMA
SALDATRICE MIG/MMA
ЗАВАРЪЧНА МАШИНА MIG/MMA**

MODEL	ΜΟΝΤΕΛΟ	MODELLO	ΜΟΔΕΛ	BIW1310
Code	Κωδικός	Codice	Κод	061991
Voltage Input	Τάση εισόδου	Ingresso di tensione	Входно напрежение	230V/50Hz
Rated input capacity	Ονομαστική ικανότητα εισόδου	Tensione nominale	Напрежение	7KVA
Rated duty cycle	Κύκλος εργασιών	Corrente nominale	Номинален работен цикъл	60%
MIG current range	Ρύθμιση MIG	Gamma di corrente MIG	Текущ диапазон MIG	40-200A
MMA current range	Ρύθμιση MMA	Gamma di corrente MMA	Текущ диапазон MMA	20-200A
TIG current range	Ρύθμιση TIG	Gamma di corrente TIG	Текущ диапазон TIG	15-200A
Gas wire size (weight)	Μέγεθος σύρματος (βάρος)	Dimensione del filo del gas (peso)	Размер на газовия проводник (Тегло)	0.6/1.0MM(1-5Kg)
FLUX wire size	Μέγεθος σύρματος FLUX	Dimensione del filo FLUX	Размер на проводника FLUX	0.8/1.0MM
Weight	Βάρος	Peso	Τегло	13,5kg
Packing	Συσκευασία	Imballaggio	Опаковане	1

- Functions: Anti-Stick, Arc Force, Hot Start and TIG
- Digital display • Includes accessories
- TIG function with suitable accessory (not included)

- Λειτουργίες: Anti-Stick, Arc Force, Hot Start και TIG
- Ψηφιακή οθόνη • Περιλαμβάνει αξεσουάρ
- Λειτουργία TIG με χρήση κατάλληλης τσιμπιδας (δεν περιλαμβάνεται)

- Funzioni: Anti-Stick, Arc Force, Hot Start a TIG
- Display digitale • Include accessori
- Operazione TIG utilizzando l'apposita pinza (non inclusa)

- Функции: Anti-Stick, Arc Force, Hot Start A TIG
- Дигитален дисплей • Включете аксесоар
- TIG работа с подходящи клещи (не са включени)



**WELDING MACHINE MMA
ΗΛΕΚΤΡΟΚΟΛΛΗΣΗ MMA
SALDATRICE MMA
ЗАВАРЪЧНА МАШИНА MMA**

MODEL	ΜΟΝΤΕΛΟ	MODELLO	ΜΟΔΕΛ	BIW1760	BIW2220	BIW2250
Code	Κωδικός	Codice	Κод	061960	061977	061984
Voltage Input	Τάση εισόδου	Ingresso di tensione	Входно напрежение	230V/50Hz	230V/50Hz	230V/50Hz
Rated input capacity	Ονομαστική ικανότητα εισόδου	Tensione nominale	Номинално напрежение	5,5KVA	6KVA	7KVA
Rated duty cycle	Κύκλος εργασιών	Corrente nominale	Номинален работен цикъл	60%	60%	60%
Current Range	Ρεύμα	Gamma di corrente	Текущ диапазон	160A	200A	250A
Weight	Βάρος	Peso	Τегло	4,6kg	4,7kg	4,7kg
Packing	Συσκευασία	Imballaggio	Опаковане	1	1	1

**WELDING HELMET / ΜΑΣΚΑ ΗΛΕΚΤΡΟΣΥΓΚΟΛΛΗΣΗΣ
CASCO DA SALDATORE / ЗАВАРЪЧНА ΚΑΣΚΑ**

MODEL	ΜΟΝΤΕΛΟ	MODELLO	ΜΟΔΕΛ	BIW2040
Code	Κωδικός	Codice	Κод	063636
Cartridge size	Διαστάσεις φίλτρου	Dimensioni della cartuccia	Размери	110x90x9mm
Viewing area	Διαστάσεις τζαμιού	Area di visualizzazione	Размери на стъклото	93x43mm
Arc sensor	Αισθητήρας arc	Sensore d'arco	Дъгови сензори	2
Power supply	Πηγή ρεύματος	Alimentazione	Захранване	Solar cells and lithium battery/ Ηλιακά κύτταρα και μπαταρία λιθίου/ Celle solari e batteria al litio
Power On/Off	Ενεργοποίηση/ Απενεργοποίηση	Accensione e spegnimento	вкл./изкл.	Auto
Replace Battery	Αντικατάσταση μπαταρίας	Sostituzione della batteria	Смяна на батерията	Yes/ Na/ Si
UV/IR protection	Προστασία UV/IR	Protezione UV/IR	Закрила UV/IR	DIN16
Shade	Σκίαση	Ombra	Оттенък	DIN4/9-13
Shade control	Έλεγχος σκίασης	Controllo dell'ombra	Κонтрол на оттенъка	External/ Εξωτερικός/ Esterno
Variable Sensitivity control	Έλεγχος ευαισθησίας	Controllo della sensibilità variabile	Κонтрол на чувствителността	By infinitely dial knob/ Με διακόπτη/ Per manopola a quadrante infinito
Dark to light by infinitely dial knob	Χρόνος από σκίαση σε ανοιχτό ρυθμίσιμη μέσω διακόπτη	Da scuro a chiaro con manopola a selezione continua	Τъмно към светло чрез безкрайно набиране на копчето	0.1-1S
Switching time	Χρόνος από ανοιχτό σε σκίαση	Tempo di commutazione	Време за превключване	<1/25000s
Grinding function	Λειτουργία λείανση	Funzione di macinazione	Функция за шлайфване	Yes/ Na/ Si
ADF self-check	Αυτοέλεγχος ADF	Autocontrollo ADF	Самопроверка ADF	Yes/ Na/ Si
Low amperage TIG	Χαμηλή ένταση TIG	TIG a basso amperaggio	Нисък ампераж TIG	>5A
Low volume alarm	Προειδοποίηση χαμηλής έντασης	Allarme di basso volume	Αларма за ниска сила на звука	Yes/ Na/ Si
Packing	Συσκευασία	Imballaggio	Οпаковане	20

**WELDING HELMET / ΜΑΣΚΑ ΗΛΕΚΤΡΟΣΥΓΚΟΛΛΗΣΗΣ
CASCO DA SALDATORE / ЗАВАРЪЧНА ΚΑΣΚΑ**

MODEL	ΜΟΝΤΕΛΟ	MODELLO	ΜΟΔΕΛ	BIW2050
Code	Κωδικός	Codice	Κод	063643
Cartridge size	Διαστάσεις φίλτρου	Dimensioni della cartuccia	Размери	114x133x10mm
Viewing area	Διαστάσεις τζαμιού	Area di visualizzazione	Размери на стъклото	103x90mm
Arc sensor	Αισθητήρας arc	Sensore d'arco	Дъгови сензори	4
Power supply	Πηγή ρεύματος	Alimentazione	Захранване	Solar cells and lithium battery/ Ηλιακά κύτταρα και μπαταρία λιθίου/ Celle solari e batteria al litio
Power On/Off	Ενεργοποίηση/ Απενεργοποίηση	Accensione e spegnimento	вкл./изкл.	Auto
Replace Battery	Αντικατάσταση μπαταρίας	Sostituzione della batteria	Смяна на батерията	Yes/ Na/ Si
UV/IR protection	Προστασία UV/IR	Protezione UV/IR	Закрила UV/IR	DIN16
Shade	Σκίαση	Ombra	Оттенък	DIN4/5-8/9-13
Shade control	Έλεγχος σκίασης	Controllo dell'ombra	Κонтрол на оттенъка	External/ Εξωτερικός/ Esterno
Variable Sensitivity control	Έλεγχος ευαισθησίας	Controllo della sensibilità variabile	Κонтрол на чувствителността	By infinitely dial knob/ Με διακόπτη/ Per manopola a quadrante infinito
Dark to light by infinitely dial knob	Χρόνος από σκίαση σε ανοιχτό ρυθμίσιμη μέσω διακόπτη	Da scuro a chiaro con manopola a selezione continua	Τъмно към светло чрез безкрайно набиране на копчето	0.1-1S
Switching time	Χρόνος από ανοιχτό σε σκίαση	Tempo di commutazione	Време за превключване	<1/25000s
Grinding function	Λειτουργία λείανση	Funzione di macinazione	Функция за шлайфване	Yes/ Na/ Si
ADF self-check	Αυτοέλεγχος ADF	Autocontrollo ADF	Самопроверка ADF	Yes/ Na/ Si
Low amperage TIG	Χαμηλή ένταση TIG	TIG a basso amperaggio	Нисък ампераж TIG	>5A
Low volume alarm	Προειδοποίηση χαμηλής έντασης	Allarme di basso volume	Αларма за ниска сила на звука	Yes/ Na/ Si
Packing	Συσκευασία	Imballaggio	Οпаковане	20



- Sensitivity Adjustment • Welding and Grinding Operations • Automatic On/Off Function
- Powered by Solar Cell and Li-Ion Battery • Low Battery Indication

- Χρήση για Συγκόλληση & Λείανση • Χρήση για Συγκόλληση & Λείανση
- Ρύθμιση Ευαισθησίας • Αυτόματη Λειτουργία On/Off • Πηγή Ενέργειας: Ηλιακή Κυψέλη και Μπαταρία Λιθίου
- Είδοποίηση Χαμηλής Στάθμης (Μπαταρίας)

- Regolazione della sensibilità • Operazioni di saldatura e rettifica
- Funzione automatica ON/OFF • Alimentato de cella solare e batteria Li-Ion
- Indicazione di batteria scarica

- Регулиране на чувствителността • Заваръчни и шлифовъчни операции
- Автоматична функция ON/OFF • Захранва се от соларна клетка и литиево-йонна батерия
- Индикация за ниско ниво на батерията

**WELDING HELMET / ΗΛΕΚΤΡΟΝΙΚΗ ΜΑΣΚΑ
MASCERA PER SALDA / ЗАВАРЪЧНА ΚΑΣΚΑ**

MODEL	ΜΟΝΤΕΛΟ	MODELLO	ΜΟΔΕΛ	BIW2020
Code	Κωδικός	Codice	Κοδ	037323
Arc Sensors	Φωτοκύτταρα	Sensori ad arco	Дъгови сензори	4
Viewing Area	Οπτικό Πεδίο	Area di visualizzazione	Размери на стъклото	98x62mm
Switch Time (Light to Dark)	Χρόνος Σκίασης	Tempo di commutazione (da chiaro a scuro)	Τъмνο към светло чрез безкрайно набирание на копчето	1/30000s
Light State	Σκίαση Αναμονής	Stato chiaro	Светлинно състояние	DIN 4
Dark State	Σκίαση Λειτουργίας	Stato scuro	Τъмνο състояние	DIN 9-13
UV/IR Protection	Προστασία UV/IR	Protezione UV/IR	ЗащитаUV/IR	DIN16
Packing	Συσκευασία	Imballaggio	Опаковане	16

**PROTECTIVE PLASTIC MASK SET BIW2020
ΠΡΟΣΤΑΤΕΥΤΙΚΟ ΠΛΑΣΤΙΚΟ ΣΕΤ ΜΑΣΚΑΣ
BIW2020 / MASCERA PROTETTIVA IN PLASTICA
SET BIW2020 / ЗАЩИТНА ПЛАСТМАСА ЗА
ΜΑΣΚΑ ΚΟΜΠΛΕΚΤ BIW2020**

MODEL	ΜΟΝΤΕΛΟ	MODELLO	ΜΟΔΕΛ	BIW2021
Code	Κωδικός	Codice	Κοδ	045304
Packing	Συσκευασία	Imballaggio	Οпаковане	25

- Compatible with BIW2020
- Συμβατό με BIW2030
- Compatibile with BIW2030
- Съвместим с BIW2030

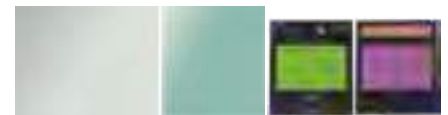

- Sensitivity Adjustment • Welding and Grinding Operations • Automatic On/Off Function • Powered by Solar Cell and Li-Ion Battery
- Low Battery Indication UV/IR Protection

- Χρήση για Συγκόλληση & Λείανση • Ρύθμιση Ευαισθησίας • Αυτόματη Λειτουργία On/Off • Πηγή Ενέργεια: Ηλιακή Κυψέλη και Μπαταρία Λιθίου
- Είδοποίηση Χαμηλής Στάθμης (Μπαταρίας)

- Regolazione della sensibilità • Operazioni di saldatura e rettifica • Funzione automatica ON/OFF • Alimentato de cella solare e batteria Li-Ion
- Indicazione di batteria scarica

- Регулиране на чувствителността • Заваръчни и шлифовъчни операции
- Автоматична функция ON/OFF • Захранва се от соларна клетка и литиево-йонна батерия
- Индикация за ниско ниво на батерията

**WELDING HELMET / ΗΛΕΚΤΡΟΝΙΚΗ ΜΑΣΚΑ
MASCERA PER SALDA / ЗАВАРЪЧНА ΚΑΣΚΑ**

MODEL	ΜΟΝΤΕΛΟ	MODELLO	ΜΟΔΕΛ	BIW2030
Code	Κωδικός	Codice	Κοδ	037330
Arc Sensors	Φωτοκύτταρα	Sensori ad arco	Дъгови сензори	4
Viewing Area	Οπτικό Πεδίο	Area di visualizzazione	Размери на стъклото	98x88mm
Switch Time (Light to Dark)	Χρόνος Σκίασης	Tempo di commutazione (da chiaro a scuro)	Τъмνο към светло чрез безкрайно набирание на копчето	1/30000s
Light State	Σκίαση Αναμονής	Stato chiaro	Светлинно състояние	DIN 4
Dark State	Σκίαση Λειτουργίας	Stato scuro	Τъмνο състояние	DIN 9-13
UV/IR Protection	Προστασία UV/IR	Protezione UV/IR	ЗащитаUV/IR	DIN16
Packing	Συσκευασία	Imballaggio	Опаковане	16

**PROTECTIVE PLASTIC MASK SET BIW2030
ΠΡΟΣΤΑΤΕΥΤΙΚΟ ΠΛΑΣΤΙΚΟ ΣΕΤ ΜΑΣΚΑΣ BIW2030
MASCERA PROTETTIVA IN PLASTICA SET BIW2030
ЗАЩИТНА ПЛАСТМАСА ЗА ΜΑΣΚΑ ΚΟΜΠΛΕΚΤ BIW2030**

MODEL	ΜΟΝΤΕΛΟ	MODELLO	ΜΟΔΕΛ	BIW2031
Code	Κωδικός	Codice	Κοδ	045311
Packing	Συσκευασία	Imballaggio	Οпаковане	25

- Compatible with BIW2030
- Συμβατό με BIW2030
- Compatibile with BIW2030
- Съвместим с BIW2030



- Alternator check function
- Independent STD/GEL/AGM
- Battery Type Selection
- Digital display

- Λειτουργία Ελέγχου Δυναμό (CCA) & Αυτόματη
- Κατάλληλο για Μπαταρίες Μολύβδου 12/24V (WET/MF/CA/EFB/GEL/AGM)
- Ψηφιακό Οθόνη
- Λειτουργία Ανάκτησης μόνο για 12V
- Αναλυτικές Ενδείξεις σε περίπτωση Λάθους

- Funzione di controllo dell' alternatore
- Indipendente STD/GEL/AGM
- Selezione del tipo di batteria
- Display digitale

- Функция за управление на алтернатора
- Независим STD/GEL/AGM
- Избор на тип батерия
- Цифров дисплей



**BATTERY CHARGER-CAR BOOSTER
ΦΟΡΤΙΣΤΗΣ-ΣΥΝΤΗΡΗΤΗΣ-ΕΚΚΙΝΗΤΗΣ ΜΠΑΤΑΡΙΩΝ
CARICABATTERIA-BOOSTER AUTO
ЗАРЯДНО УСТРОЙСТВО-ΑΥΤΟΜΟΒΙΛΕΝ ΒΥΣΤΕΡ**

MODEL	ΜΟΝΤΕΛΟ	MODELLO	ΜΟΔΕΛ	BBC2030
Code	Κωδικός	Codice	Κод	037262
Input	Τάση Εισόδου	Ingresso	Входно напрежение	220V AC, 50/60Hz, 5/10/20A , 1500W MAX
Output	Τάση Εξόδου	Uscita	Исходно напрежение	12/24VDC, 5/10/20A , 100A (1V)
Battery Capacity	Χωρητικότητα Μπαταριών	Capacità della batteria	Καпацитет на батерията	350Ah
Lowest Chargeable Voltage	Ελάχιστη Τάση Φόρτισης	Tensione minima di carica	Μинимално напрежение на зареждане	3V
Charger Type	Τύποι Φόρτισης	Tipo di caricabatterie	Вид зареждане	8 Steps & Full-Automatic Charging Cycle 8 Θέσεις & Αυτόματη 8 scale & ciclo di ricarica automatico completo
Protection	Προστασία Συσκευής	Protezione	Защита	IP20
Packing	Συσκευασία	Imballaggio	Οпаковане	2

- Alternator check function CCA check function Automatically detect 12V/24V battery or selected by manual within starting
- 10s LCD display • Dedicated Repair Mode only for 12V
- Detailed error codes to remind the abnormal processes charger

- Λειτουργία Ελέγχου Δυναμό (CCA) & Αυτόματη
- Κατάλληλο για Μπαταρίες Μολύβδου 12/24V (WET/MF/CA/EFB/GEL/AGM) • 10s Οθόνη LCD • Λειτουργία Ανάκτησης μόνο για 12V • Αναλυτικές Ενδείξεις σε περίπτωση Λάθους



**BATTERY CHARGER - CAR BOOSTER
ΦΟΡΤΙΣΤΗΣ - ΣΥΝΤΗΡΗΤΗΣ
CARICABATTERIA - BOOSTER AUTO
ΕΚΚΙΝΗΤΗΣ ΜΠΑΤΑΡΙΩΝ**

MODEL	ΜΟΝΤΕΛΟ	MODELLO	ΜΟΔΕΛ	BBC2015
Code	Κωδικός	Codice	Κод	037255
Input	Τάση Εισόδου	Ingresso	Входно напрежение	220V AC, 50/60Hz, 2.5A , 700W MAX
Output	Τάση Εξόδου	Uscita	Исходно напрежение	12VDC, 5/10/15/25A, 24VDC, 3.5/7.5/12A, 12VDC, 40A, 300s (Boost)
Battery Capacity	Χωρητικότητα Μπαταριών	Capacità della batteria	Καпацитет на батерията	15-500AH(12V), 30-240AH(24V)
Lowest Chargeable Voltage	Ελάχιστη Τάση Φόρτισης	Tensione minima di carica	Μинимално напрежение на зареждане	3V
Charger Type	Τύποι Φόρτισης	Tipo di caricabatterie	Видове зареждане	8 Steps
Protection	Προστασία Συσκευής	Protezione	Protezione	IP20
Packing	Συσκευασία	Imballaggio	Οпаковане	4

- Funzione di controllo dell' alternatore, funzione CA releva automaticamente la batteria da 12/24 V o selezionata manualmente all'avvio. • Display 10s LCD • Modalità di riparazione dedicata sole per 12V • Codici di errore dettagliati per ricordare il caricabatterie processi anomali

- Функция за управление на алтернатора, функцията AC автоматично обленчава батерията 12/24 V или ръчно избрана за авиацията. • 10s LCD дисплей • Специален режим за ремонт на същето за 12V • Подробни кодове за грешки, за да напомнят на зарядното устройство необичайни процеси

- Alternator Check Function • Independent STD/GEL/AGM
- Automatically Detect 12V/24V • Digital display • Detailed Error Messages To Remind The Abnormal Processes Charger • Memory Mode

- Χειροκίνητη Εναλλαγή για Μπαταρίες 12V / 24V & Λειτουργία Μνήμης με Οθόνη LCD • Λειτουργία STD/GEL/AGM • Λυχνία Ένδειξης Εσφαλμένης Σύνδεσης • Για όλες τις Μπαταρίες Μολύβδου 12V&24V (WET/MF/CA/EFB/GEL/AGM) και Λιθίου 12V

- Funzione di controllo dell' alternatore • Indipendente STD/GEL/AGM • Rileva automaticamente 12V/24V • Display digitale • Messaggi di errore dettagliati per ricordare i processi anomali • Memory mode • Capacità della batteria

- Функция за управление на алтернатора • Независим STD/GEL/AGM
- Автоматично разпознава 12V/24V • Цифров дисплей • Подробни съобщения за грешки, които да ви напомнят за необичайни процеси
- Режим на памет • Капацитет на батерията

BATTERY CHARGER - CAR BOOSTER
ΦΟΡΤΙΣΤΗΣ-ΣΥΝΤΗΡΗΤΗΣ- ΕΚΚΙΝΗΤΗΣ ΜΠΑΤΑΡΙΩΝ
CARICABATTERIA - BOOSTER AUTO
ЗАРЯДНО УСТРОЙСТВО / АВТОМОБИЛЕН
БУСТЕР

MODEL	ΜΟΝΤΕΛΟ	MODELLO	ΜΟΔΕΛ	BBC7550
Code	Κωδικός	Codice	Κод	037286
Input	Τάση Εισόδου	Ingresso	Входно напрежение	230VAC , 50/60Hz , 10000W MAX
Output	Τάση Εξόδου	Uscita	Измодно напрежение	12/24VDC, 20/30/50/70A
Battery Capacity	Χωρητικότητα Μπαταρίας	Capacità della batteria	Капацитет на батерията	750Ah
Starting Current	Ρεύμα Εκκίνησης	Corrente di avvio	Начален ток	500A
Lowest Chargeable Voltage	Ελάχιστη Χαμηλότερη Φόρτιση	Tensione minima di carica	Μинимално напрежение на зареждане	3V
Charger Type	Τύπος Φόρτισης	Tipo di caricabatteria	Видове зареждане	10 Steps & Full-Automatic Charging Cycle
Protection	ALT-Check Προστασία	Protezione	Защита	IP20
Packing	Συσκευασία	Imballaggio	Опаковане	1



- Alternator Check Function • Independent STD/GEL/AGM
- Automatically Detect 12V/24V • Digital display • Detailed Error Messages To Remind The Abnormal Processes Charger

- Χειροκίνητη Εναλλαγή για Μπαταρίες 12V / 24V & Λειτουργία Μνήμης με Οθόνη LCD
- Λειτουργία STD/GEL/AGM • Λυχνία Ένδειξης Εσφαλμένης Σύνδεσης
- Για όλες τις Μπαταρίες Μολύβδου 12V&24V (WET/MF/CA/EFB/GEL/AGM) και Λιθίου 12V

- Funzione di controllo dell' alternatore • Indipendente STD/GEL/AGM • Rileva automaticamente 12V/24V • Display digitale • Messaggi di errore dettagliati per ricordare i processi anomali

- Функция за управление на алтернатора • Независим STD/GEL/AGM • Автоматично открива 12V/24V
- Цифров дисплей • Подробни съобщения за грешки, които да ви напомнят за необичайни процеси

SMART WHEEL CHARGER
ΦΟΡΤΙΣΤΗΣ - ΣΥΝΤΗΡΗΤΗΣ - ΕΚΚΙΝΗΤΗΣ ΜΠΑΤΑΡΙΩΝ
CARICABATTERIE SMARTWHEEL
ЗАРЯДНО УСТРОЙСТВО SMARTWHEEL

MODEL	ΜΟΝΤΕΛΟ	MODELLO	ΜΟΔΕΛ	BBC7020
Code	Κωδικός	Codice	Κод	037279
Input	Τάση Εισόδου	Ingresso	Входно напрежение	230VAC , 50/60Hz , 5500W MAX
Output	Τάση Εξόδου	Uscita	Измодно напрежение	12/24VDC , 5/10/20/30A
Battery Capacity	Χωρητικότητα Μπαταρίας	Capacità della batteria	Капацитет на батерията	300Ah
Starting Current	Ρεύμα Εκκίνησης	Corrente di avvio	Начален ток	200A 250A(1V)
Lowest Chargeable Voltage	Ελάχιστη Χαμηλότερη Φόρτιση	Tensione minima di carica	Μинимално напрежение на зареждане	3V
Charger Type	Τύπος Φόρτισης	Tipo di caricabatteria	Тип зарядно устройство	10 Steps & Full-Automatic Charging Cycle
Protection	ALT-Check Προστασία	Protezione	Защита	IP20
Packing	Συσκευασία	Imballaggio	Опаковане	1



- ALT-Check Function
- For all 6V & 12V Lead Batteries (WET / MF / CA / EFB / GEL / AGM) and 12V Lithium
- Detailed Error Lights to Remind the Abnormal Processes
- Memory Mode with LCD Display

- Λειτουργία Cold/AGM
- Χειροκίνητη Εναλλαγή για Μπαταρίες 6V / 12V & Λειτουργία Μνήμης με Οθόνη LCD
- Λυχνία Σφάλματος Λειτουργίας
- 12V Λειτουργία Επισκευής 1.5A
- Για όλες τις Μπαταρίες Μολύβδου 6V&12V (WET/MF/CA/EFB/GEL/AGM) και Λιθίου 12V

- ALT-Controlla la funzione
- Per tutte le batterie al piombo 6V e 12V (WET / MF / CA / EFB / GEL / AGM) e 12V Litio
- Luci di errore dettagliate per ricordare i processi anomali
- Modalità di memoria con display LCD

- Функция ALT-Control
- За всички 6V и 12V оловно-киселинни батерии (мокри / mf / ca / efb / gel / agm) и 12V литий
- Подробни светлини за грешки, които да ви напомнят за необичайни процеси
- Режим на памет с LCD дисплей



**SMART CHARGER
ΦΟΡΤΙΣΤΗΣ-ΣΥΝΤΗΡΗΤΗΣ ΜΠΑΤΑΡΙΩΝ
CARICABATTERIE INTELLIGENTE
ЗАРЯДНО ЗА АКУМУЛАТОР-ПОДДРЪЖКА**

MODEL	ΜΟΝΤΕΛΟ	MODELLO	ΜΟΔΕΛ	BVC4010
Code	Κωδικός	Codice	Κод	037224
Input	Τάση Εισόδου	Ingresso	Вход	220V AC, 50/60Hz, 0.8A, 60W MAX
Output	Τάση Εξόδου	Uscita	Изход	6VDC, 3.5A , 2VDC, 3.5A/1A
Battery Capacity	Χωρητικότητα Μπαταρίας	Capacità della batteria	Καпацитет на батерията	2-120Ah(6V), 1.2-120Ah(12V)
Lowest Chargeable Voltage	Ελάχιστη Χαμηλότερη Φόρτιση	Tensione minima di carica	Най-ниско зарядно напрежение	3V
Charger Type	Τύπος Φόρτισης	Tipo de caricabatterie	Вид зареждане	8 Steps & Full-Automatic Charging Cycle 8 scale & ciclo di ricarica automatico completo 8 θέσεις & Αυτόματη
Protection	ALT-Check Προστασία	Protezione	Закрила	IP54
Packing	Συσκευασία	Imballaggio	Οпаковане	10

- ALT-Check Function
- For all 6V & 12V Lead Batteries (WET / MF / CA / EFB / GEL / AGM) and 12V Lithium
- Detailed Error Lights to Remind the Abnormal Processes
- Memory Mode with LCD Display • Cold / AGM Mode

- Χειροκίνητη Εναλλαγή για Μπαταρίες 12V / 24V & Λειτουργία Μνήμης με Οθόνη LCD
- Λειτουργία Cold/AGM • 12V/24V Λειτουργία Επισκευής
- Supply Mode: YES, 13.6V/5A
- Λυχνία Ένδειξης Εσφαλμένης Σύνδεσης
- Για όλες τις Μπαταρίες Μολύβδου 12V&24V (WET/MF/CA/EFB/GEL/AGM) και Λιθίου 12V

- ALT-Controlla la funzione
- Per tutte le batterie al piombo da 6V (WET / MF / CA / EFB / GEL / AGM) and 12V Lithium • Luci di errore dettagliate per ricordare i processi anomali
- Modalità di memoria con display LCD

- Функция ALT-Control
- За всички 6V и 12V оловно-киселинни батерии (мокри / mf / ca / efb / gel / agm) и 12V литий
- Подробни светлини за грешки, които да ви напомнят за необичайни процеси
- Режим на памет с LCD дисплей



**ΦΟΡΤΙΣΤΗΣ-ΣΥΝΤΗΡΗΤΗΣ ΜΠΑΤΑΡΙΩΝ
BATTERY CHARGER / CARICABATTERIE
ЗАРЯДНО УСТРОЙСТВО**

MODEL	ΜΟΝΤΕΛΟ	MODELLO	ΜΟΔΕΛ	BVC4020
Code	Κωδικός	Codice	Κод	037231
Input	Τάση Εισόδου	Ingresso	Входно напрежение	220V AC, 50/60Hz, 1A, 120W MAX
Output	Τάση Εξόδου	Uscita	Изходно напрежение	12VDC, 7A, 24VDC, 3.5A,
Battery Capacity	Χωρητικότητα Μπαταρίας	Capacità della batteria	Καпацитет на батерията	14-230Ah(12V), 14-115Ah(24V)
Lowest Chargeable Voltage	Ελάχιστη Χαμηλότερη Φόρτιση	Tensione minima di carica	Μинимално напрежение на зареждане	3V
Charger Type	Τύπος Φόρτισης	Tipo de caricabatterie	Вид зареждане	8 steps & Automatic 8 θέσεις & Αυτόματη 8 scale & ciclo di ricarica automatico completo
Protection	ALT-Check Προστασία	Protezione	Защита	IP54
Packing	Συσκευασία	Imballaggio	Οпаковане	8

- Alternator Check Function
- Independent STD/GEL/AGM
- Automatically Detect 12V/24V
- Detailed Error Messages To Remind The Abnormal Processes Charger
- ALT-Check function & CCA Test function
- Digital display

- Χειροκίνητη Εναλλαγή για Μπαταρίες 12V / 24V & Λειτουργία Μνήμης με Οθόνη LCD
- Λειτουργία Cold/AGM
- 12V/24V Λειτουργία Επισκευής
- Supply Mode: YES, 13.6V/10A
- Λυχνία Ένδειξης Εσφαλμένης Σύνδεσης
- Για όλες τις Μπαταρίες Μολύβδου 12V&24V (WET/MF/CA/EFB/GEL/AGM) και Λιθίου 12V

- Funzione di controllo dell' alternatore
- Indipendente STD/GEL/AGM
- Rilevare automaticamente 12V/24V
- Messaggi di errore dettagliati per ricordare i processi anomali caricabatterie
- ALT-Check function & CCA Test function
- Display digitale



SMART CHARGER
ΦΟΡΤΙΣΤΗΣ-ΣΥΝΤΗΡΗΤΗΣ ΜΠΑΤΑΡΙΩΝ
CARICABATTERIE INTELLIGENTE
ЗАРЯДНО ЗА АКУМУЛАТОР-ПОДДРЪЖКА

MODEL	ΜΟΝΤΕΛΟ	MODELLO	ΜΟΔΕΛ	BBC4030
Code	Κωδικός	Codice	Κод	037248
Voltage Input	Τάση Εισόδου	Ingresso	Входно напрежение	220V AC, 50/60Hz, 1A, 350W MAX
Voltage Output	Τάση Εξόδου	Uscita	Изходно напрежение	12VDC, 15A, 24VDC, 7.5A, 12VDC, 20A, 300S (BOOSTER)
Battery Capacity	Χωρητικότητα Μπαταρίας	Capacità della batteria	Капацитет на батерията	50-400Ah(12V), 25-200Ah(24V)
Lowest Chargeable Voltage	Ελάχιστη Χαμηλότερη Φόρτιση	Tensione minima di carica	Μинимално напрежение на зареждане	3V
Charger Type	Τύπος Φόρτισης	Tipo di caribatterie	Вид зареждане	8 Steps & Full-Automatic 8 scale & ciclo di ricarica automatico completo 8 Θέσεις & Αυτόματη
Protection	ALT-Check Προστασία	Protezione	Защита	IP54
Packing	Συσκευασία	Imballaggio	Опаковане	4

- Led Flashlight (On, Strobe, Sos)
- 12V emergency Jump Start up to 4000cc
- Over 40 Jump Starts in most vehicles (Full charge)
- Overheating Protection System
- Electrical Malfunction Protection

- Φακός Led (On, Strobe, Sos)
- 12V Εκκίνηση, κατάλληλο για αυτοκίνητα έως και 4.000κ.εκ.
- Πάνω από 40 εκκινήσεις στα περισσότερα οχήματα (Σε πλήρη φόρτιση)
- Σύστημα Προστασίας από Υπερθέρμανση
- Προστασία από Αντίστροφη Πολικότητα

- Torcia a LED (On, Strobo, Sos)
- 12V avviamento di emergenza fino a 4000 cc
- piu di 40 jump starts nella maggior parte dei veicoli (carica completa)
- Sistema di protezione dal surriscaldamento
- Protezione da malfunzionamenti elettrici

- LED фенерче (включено, строб, sos)
- 12V аварийно стартиране до 4000 cc
- повече от 40 старта снокове в повечето превозни средства (напълно заредени)
- Система за защита от прегряване
- Защита срещу електрически неизправности



POWER BANK - CAR BOOSTER
ΕΚΚΙΝΗΤΗΣ & POWER BANK
POWER BANK BOOSTER PER AUTO
POWER BANK АВТОМОБИЛЕН БУСТЕР

MODEL	ΜΟΝΤΕΛΟ	MODELLO	ΜΟΔΕΛ	BBC8010
Code	Κωδικός	Codice	Κод	037293
Input	Τάση Εισόδου	Ingresso	Входно напрежение	15V/1A
Output	Τάση Εξόδου	Uscita	Изходно напрежение	5V/1A Usb, 5V/2A Usb - 19V/3.5A για Laptops
Battery Capacity	Χωρητικότητα Μπαταρίας	Capacità della batteria	Капацитет на батерията	8000 mAh
Starting Current	Ρεύμα Εκκίνησης	Corrente di avvio	Начален ток	200A
Peak Current	Μέγιστο Ρεύμα	Corrente di picco	Върхов ток	400A
Lifetime	Χρόνος Ζωής	Durata	Времетраене	>1000 Cycl
Packing	Συσκευασία	Imballaggio	Опаковане	10

- Led Flashlight (On, Strobe, Sos)
- 12V emergency Jump Start up to 4000cc
- Over 40 Jump Starts in most vehicles (Full charge)
- Overheating Protection System
- Electrical Malfunction Protection
- Φακός Led (On, Strobe, Sos)
- 12V Εκκίνηση, κατάλληλο για αυτοκίνητα έως και 4.000κ.εκ.
- Πάνω από 50 εκκινήσεις στα περισσότερα οχήματα (Σε πλήρη φόρτιση)
- Σύστημα Προστασίας από Υπερθέρμανση
- Προστασία από Αντίστροφη Πολικότητα

- Torcia a LED (On, Strobo, Sos)
- 12V avviamento di emergenza fino a 4000 cc piu di 40 jump starts nella maggior parte dei veicoli (carica completa)
- Sistema di protezione dal surriscaldamento
- Protezione da malfunzionamenti elettrici
- LED фенерче (включено, строб, sos) • 12V аварийен старт до 4000 cc повече от 40 старта за смък в повечето превозни средства (пълно зареждане)
- Система за защита от премащабирание • Защита срещу електрически неизправности



**JUMP STARTER & POWER SUPPLY / ΕΚΚΙΝΗΤΗΣ & POWER BANK
AVVIATORE DI EMERGENZA & ALIMENTAZIONE ELETTRICA
СКОК СТАРТЕР & ЗАХРАНВАНЕ**

MODEL	ΜΟΝΤΕΛΟ	MODELLO	ΜΟΔΕΛ	BBC8520
Code	Κωδικός	Codice	Κод	037309
Input	Τάση Εισόδου	Ingresso	Входно напрежение	15V/1A
Output	Τάση Εξόδου	Uscita	Исходно напрежение	5V/2.4A Usb 2 Inputs - 19V/3.5A for Laptops - 12V/10A for Portable Devices
Battery Capacity	Χωρητικότητα Μπαταρίας	Capacità della batteria	Καпацитет на батерията	12000 mAh
Starting Current	Ρεύμα Εκκίνησης	Corrente di avvio	Начален ток	300A
Peak Current	Μέγιστο ρεύμα	Corrente di picco	Върхов ток	500A
Lifetime	Χρόνος Ζωής	Durata	Живот	>1000 Cycl
Packing	Συσκευασία	Imballaggio	Опаковане	1

- Led Flashlight (On, Strobe, Sos) • 12V emergency Jump Start up to 6.0L Gas, 5.0L Diesel Engine • Over 70 Jump Starts in most vehicles (Full charge) • Overheating Protection System • Electrical Malfunction Protection
- LCD Display With Detailed Error Indication Messages • TPE Cover, Shock Proof
- Φακός Led (On, Strobe, Sos) • 12V Εκκίνηση, κατάλληλο για αυτοκίνητα έως και 6.000κ.εκ. Βενζίνης & 5.000κ.εκ Πετρελαίου • Πάνω από 70 εκκινήσεις στα περισσότερα οχήματα (Σε πλήρη φόρτιση)
- Σύστημα Προστασίας από Υπερθέρμανση
- Προστασία από Αντίστροφη Πολικότητα • Οθόνη LCD με ένδειξη ασφαλέμενης σύνδεσης • Περιβλήμα TPE, Προστασία Πτώσης

- Torcia a LED (On, Strobo, Sos) • 12V avviamento di emergenza fino a 6.0L Gas, 5.0L motore diesel • più di 70 jump starts nella maggior parte dei veicoli (carica completa) • Sistema di protezione dal surriscaldamento • Protezione da malfunzionamenti elettrici • Display LCD con messaggi dettagliati di indicazione degli errori • Copertura in TPE, antiurto
- LED фенерче (On, Strobe, Sos) • 12V аварийно стартиране до 6.0L газ, 5.0L дизелов двигател • повече от 70 старта в повечето превозни средства (напълно заредени) • Система за защита от прегряване • Защита срещу електрически неизправности • LCD дисплей с подробни съобщения за грешки • TPE капак, удароустойчив



**JUMP STARTER & POWER SUPPLY
ΕΚΚΙΝΗΤΗΣ & POWER BANK
AVVIATORE DI EMERGENZA & ALIMENTAZIONE ELETTRICA
СКОК СТАРТЕР & ЗАХРАНВАНЕ**

MODEL	ΜΟΝΤΕΛΟ	MODELLO	ΜΟΔΕΛ	BBC9010
Code	Κωδικός	Codice	Κод	037316
Input	Τάση Εισόδου	Ingresso	Входно напрежение	15V/1A
Output	Τάση Εξόδου	Uscita	Исходно напрежение	5V/1A USB, 5V/2A USB - 12V/10A for Portable Devices
Battery Capacity	Χωρητικότητα Μπαταρίας	Capacità della batteria	Καпацитет на батерията	15000 mAh
Starting Current	Ρεύμα Εκκίνησης	Corrente di avvio	Начален ток	300A
Peak Current	Μέγιστο Ρεύμα	Corrente di picco	Върхов ток	600A
Lifetime	Χρόνος Ζωής	Durata	Живот	>1000 Cycl
Packing	Συσκευασία	Imballaggio	Опаковане	6





**AIR COMPRESSOR
ΑΕΡΟΣΥΜΠΙΕΣΤΗΣ OIL-LESS
COMPRESSORI D'ARIA
ВЪЗДУШЕН КОМПРЕСОР**

MODEL	ΜΟΝΤΕΛΟ	MODELLO	ΜΟΔΕΛ	BAT5100
Code	Κωδικός	Codice	Κод	035541
Power	Ισχύς	Potenza di ingresso	Входяща мощност	1.5Hp
Max Air Flow	Παροχή	Flusso d'aria massimo	Максимален въздушен поток	180lt/min
Tank Capacity	Χωρητικότητα	Capacità del serbatoio	Καпацитет	6lt
Max Pressure	Μέγ. Πίεση	Pressione massima	Максимално налягане	8Bar
Weight	Βάρος	Peso	Тегло	9kg
Packing	Συσκευασία	Imballaggio	Οпаковане	1

- Wheels for Easy Transport
- Pressure Regulator
- Quick Connector

- Με Ταχυσύνδεσμο
- Ρόδες για Εύκολη Μεταφορά
- Διαθέτει Ρυθμιστή Πίεσης

- Ruote per un facile trasporto
- Regolatore di pressione
- Connettore rapido

- Чрез бърз линк • Колела за лесно транспортиране
- Има регулатор на налягането



**AIR COMPRESSOR
ΑΕΡΟΣΥΜΠΙΕΣΤΗΣ ΜΟΝΟΜΠΛΟΚ
ΜΕ ΛΑΔΙ
COMPRESSORI D'ARIA
ВЪЗДУШЕН КОМПРЕСОР
ДИРЕΚΤΗΝΟ ΖΑΔΒΙЖВΑЩ**

MODEL	ΜΟΝΤΕΛΟ	MODELLO	ΜΟΔΕΛ	BAT5030
Code	Κωδικός	Codice	Κод	030805
Power	Ισχύς	Potenza di ingresso	Входяща мощност	2.5hp
Max Air Flow	Παροχή	Flusso d'aria massimo	Максимален въздушен поток	239lt/min
Tank Capacity	Χωρητικότητα	Capacità del serbatoio	Καпацитет	50lt
Max Pressure	Μέγ. Πίεση	Pressione massima	Максимално налягане	10bar
Weight	Βάρος	Peso	Тегло	35kg
Packing	Συσκευασία	Imballaggio	Οпаковане	1

- Wheels for Easy Transport
- Pressure Regulator
- Quick Connector

- Προστατευτικό φιάντα
- Με Ταχυσύνδεσμο
- Ρόδες για Εύκολη Μεταφορά
- Διαθέτει Ρυθμιστή Πίεσης

- Ruote per un facile trasporto
- Regolatore di pressione
- Connettore rapido

- Колела за лесно транспортиране
- Регулатор на налягането
- Бърз конектор

**BELT DRIVEN AIR COMPRESSOR
ΑΕΡΟΣΥΜΠΙΕΣΤΗΣ ΜΕ ΙΜΑΝΤΑ
COMPRESSORE D'ARIA A CINGHIA
BELT DRIVEN AIR COMPRESSOR
ΡΕΜЪЧНО ΖΑΔΒΙЖВАН
ВЪЗДУШЕН КОМПРЕСОР**

MODEL	ΜΟΝΤΕΛΟ	MODELLO	ΜΟΔΕΛ	BAT5060
Code	Κωδικός	Codice	Κод	030836
Power	Ισχύς	Potenza di ingresso	Входяща мощност	3hp
Max Air Flow	Παροχή	Flusso d'aria massimo	Максимален въздушен поток	322lt/min
Tank Capacity	Χωρητικότητα	Capacità del serbatoio	Καпацитет	100lt
Max Pressure	Μέγ. Πίεση	Pressione massima	Максимално налягане	10bar
Weight	Βάρος	Peso	Тегло	70kg
Packing	Συσκευασία	Imballaggio	Οпаковане	1



- Wheels for Easy Transport
- Pressure Regulator
- OIL-LESS Aluminum Engine

- Ρόδες για Εύκολη Μεταφορά
- Διαθέτει Ρυθμιστή Πίεσης
- Κινητήρας Αλουμινίου OIL-LESS

- Ruote per un facile trasporto
- Regolatore di pressione
- Motore in alluminio senza olio

- Колела за лесно транспортиране
- Регулатор на налягането
- Алюминиев мотор без масло

OIL-LESS AIR COMPRESSOR
ΑΕΡΟΣΥΜΠΙΕΣΤΗΣ OIL-LESS
COMPRESSORE D'ARIA SENZA OLIO
ВЪЗДУШЕН КОМПРЕСОР БЕЗ
ΜΑΣΛΕΝ

MODEL	ΜΟΝΤΕΛΟ	MODELLO	ΜΟΔΕΛ	BAT5080
Code	Κωδικός	Codice	Κод	030850
Power	Ισχύς	Potenza di ingresso	Входяща мощност	0.75hp
Max Air Flow	Παροχή	Flusso d'aria massimo	Μακσimalен въздушен поток	113lt/min
Tank Capacity	Χωρητικότητα	Capacità del serbatoio	Καпацитет	25lt
Max Pressure	Μέγ. Πίεση	Pressione massima	Μακσimalно налягане	8bar
Weight	Βάρος	Peso	Тегло	21kg
Packing	Συσκευασία	Imballaggio	Οпаковане	1



- Wheels for Easy Transport
- Pressure Regulator
- Quick Connector

- Με Υδατοπαγίδα
- Με Ταχυσύνδεσμο
- Ρόδες για Εύκολη Μεταφορά
- Διαθέτει Ρυθμιστή Πίεσης

- Ruote per un facile trasporto
- Regolatore di pressione
- Connettore rapido

- Колела за лесно транспортиране
- Регулатор на налягането
- Бърз конектор

COMPRESSORE D'ARIA A CINGHIA
ΑΕΡΟΣΥΜΠΙΕΣΤΗΣ ΜΕ ΙΜΑΝΤΑ
COMPRESSORE D'ARIA A CINGHIA
РЕМЪЧНО ЗАДВИЖВАН
ВЪЗДУШЕН КОМПРЕСОР

MODEL	ΜΟΝΤΕΛΟ	MODELLO	ΜΟΔΕΛ	BAT5070
Code	Κωδικός	Codice	Κод	030843
Power	Ισχύς	Potenza di ingresso	Входяща мощност	3hp
Max Air Flow	Παροχή	Flusso d'aria massimo	Μακσimalен въздушен поток	418lt/min
Tank Capacity	Χωρητικότητα	Capacità del serbatoio	Καпацитет	150lt
Max Pressure	Μέγ. Πίεση	Pressione massima	Μακσimalно налягане	10bar
Weight	Βάρος	Peso	Тегло	95kg
Packing	Συσκευασία	Imballaggio	Οпаковане	1



- Wheels for Easy Transport
- Pressure Regulator
- Quick Connector
- Water Catcher

- Προστατευτικό μάντα
- Με Υδατοπαγίδα
- Με Ταχυσύνδεσμο
- Ρόδες για Εύκολη Μεταφορά
- Διαθέτει Ρυθμιστή Πίεσης

- Ruote per un facile trasporto
- Regolatore di pressione
- Connettore rapido
- Catturatore dell' acqua

- Колела за лесно транспортиране
- Регулатор на налягането
- Бърз конектор
- Уловител на вода



BELT DRIVEN AIR COMPRESSOR
ΑΕΡΟΣΥΜΠΙΕΣΤΗΣ ΜΕ ΙΜΑΝΤΑ
COMPRESSORE D'ARIA A CINGHIA
ΡΕΜΨΧΟ ΖΑΔΒΙЖВАН
ВЪЗДУШЕН КОМПРЕСОР

MODEL	ΜΟΝΤΕΛΟ	MODELLO	ΜΟΔΕΛ	BAT5090
Code	Κωδικός	Codice	Κод	035725
Power	Ισχύς	Potenza di ingresso	Входяща мощност	3Hp
Max Air Flow	Παροχή	Flusso d'aria massimo	Μακσимальен въздушен поток	418lt/min
Tank Capacity	Χωρητικότητα	Capacità del serbatoio	Καпацитет	200lt
Max Pressure	Πίεση	Pressione massima	Μακσимально налягане	10Bar
Weight	Βάρος	Peso	Тегло	125kg
Packing	Συσκευασία	Imballaggio	Οпаковане	1

- Wheels for Easy Transport
- Pressure Regulator
- Quick Connector
- Water Catcher

- Ρόδες για Εύκολη Μεταφορά
- Διαθέτει Ρυθμιστή Πίεσης
- Με Ταχυσύνδεσμο
- Με Υδατοπαγίδα

- Ruote per un facile trasporto
- Regolatore di pressione
- Connettore rapido
- Acchiappa acqua

- Колела за лесно транспортиране
- Регулатор на налягането
- Бърз конектор
- Уловител на вода



400V
3 PHASE

AIR COMPRESSOR BELT-DRIVEN
ΑΕΡΟΣΥΜΠΙΕΣΤΗΣ ΙΜΑΝΤΑ
COMPRESSORE D'ARIA A CINGHIA
TRIFASE
ΡΕΜΨΧΟ ΖΑΔΒΙЖВАН
ВЪЗДУШЕН КОМПРЕСОР

MODEL	ΜΟΝΤΕΛΟ	MODELLO	ΜΟΔΕΛ	BAT5300
Code	Κωδικός	Codice	Κод	045786
Voltage	Τάση	Tensione	Напряжение	400V/50Hz
Power	Ισχύς	Potenza di ingresso	Входяща мощност	4Hp
Max Air Flow	Παροχή	Flusso d'aria massimo	Μακσимальен въздушен поток	481L/min
Tank Capacity	Χωρητικότητα Καζανιού	Capacità del serbatoio	Καпацитет	270Lt
Max Pressure	Μέγ.Πίεση	Pressione massima	Μακσимально налягане	10bar
Weight	Βάρος	Peso	Тегло	120Kg
Packing	Συσκευασία	Imballaggio	Οпаковане	1

**AIR IMPACT WRENCH
 ΑΕΡΟΚΛΕΙΔΟ
 AVVITATORE AD IMPULSI
 ВЪЗДУШНА ОТВЕРТКА**

MODEL	ΜΟΝΤΕΛΟ	MODELLO	ΜΟΔΕΛ	BAT3010
Code	Κωδικός	Codice	Κод	035107
Shaft	Υποδοχή	Portautensili	Βαλ	1/2"Nm
Maximum Torque	Μέγιστη Ροπή	Coppia massima	Μακσimalен въртящ момент	850Nm
Free Speed	Στροφές	Numero di giri a vuoto	Обороти на празен ход	7000rpm
Air Pressure	Πίεση Αέρα	Ingresso aria	Налягане на въздуха	90psi
Average Air Consumption	Μέση Κατανάλωση αέρα	Consumo medio d'aria	Средна консумация на въздух	5CMF
Length	Μήκος	lunghezza	Дължина	194mm
Weight	Βάρος	Peso	Τεγλο	2.3kg
Packing	Συσκευασία	Imballaggio	Οпаковане	6

**AIR HOSE TORNADO
 ΛΑΣΤΙΧΟ ΑΕΡΟΣ TORNADO
 TUBO DELL' ARIA TORNADO
 ΜΑΡΚΥΧ ЗА ВЪЗДУХ TORNADO**

MODEL	ΜΟΝΤΕΛΟ	MODELLO	ΜΟΔΕΛ	BAT6000
Code	Κωδικός	Codice	Κод	032496
Max Preassure	Μέγιστη Πίεση	Pressione massima	Μακσimalно налягане	60Bar
Length	Μήκος	Lunghezza	Дължина	50m
Dimensions	Διαστάσεις	Dimensione	Размери	Ø8 x 14mm
Packing	Συσκευασία	Imballaggio	Οпаковане	2

- Sockets 1x16A, DC12V
- Rated DC Power 12V / 8.3A

- Αθόρυβη Λειτουργία ≤60dB (A) • Πρίζες 1x16A, DC12V
- Ονομαστική Ισχύς Συνεχούς Ρεύματος 12V/8,3A

- Prese 1x16A, DC12V
- Potenza nominale DC 12V / 8.3A

- Контакти 1x16A, DC12V
- Номинална DC мощност 12V / 8.3A



GASOLINE GENERATOR WITH INVERTER
ΓΕΝΗΤΡΙΑ ΒΕΝΖΙΝΗΣ INVERTER
GENERATORE A BENZINA CON INVERTER
БЕНЗИНОВ ГЕНЕРАТОР С ИНВЕРТОР

MODEL	ΜΟΝΤΕΛΟ	MODELLO	ΜΟΔΕΛ	BGB2000
Code	Κωδικός	Codice	Κод	034469
Rated Output	Συνεχής Απόδοση	Potenza nominale	Номинална мощност	1.9Kw
Maximum Output	Μέγιστη Απόδοση	Uscita massima	Максимална мощност	2.1Kw
Rated Input	Τάση	Ingresso nominale	Напряжение	230V/50Hz
Engine Type	Κινητήρας	Tipo di motore	Тип двигател	OHV Air Cooling 4-Stroke 79cc
Maximum Fuel Tank Capacity	Χωρητικότητα Δοχείου Καυσίμου	Capacità massima del serbatoio del carburante	Καпацитет на резервоара за гориво	4lt
Oil Tank Capacity	Χωρητικότητα Δοχείου Λαδιού	Capacità del serbatoio dell'olio	Καпацитет на резервоара за масло	0.5lt
Weight	Βάρος	Peso	Тегло	18.3kg
Noise	Επίπεδο Θορύβου	Rumore	Ниво на шума	≤60dB(A)
Packing	Συσκευασία	Imballaggio	Опаковане	1

SCAN HERE
TO SEE IT WORK



- Electric Starter • Wheels
- Μίζα/Μπαταρία • Ρόδες
- Avviamento elettrico • Ruote
- Електрически стартер • Колела



POWER GENERATOR INVERTER
ΓΕΝΗΤΡΙΑ ΒΕΝΖΙΝΗΣ INVERTER
GENERATORE A BENZINA
БЕНЗИНОВ ГЕНЕРАТОР

MODEL	ΜΟΝΤΕΛΟ	MODELLO	ΜΟΔΕΛ	BGB2035
Code	Κωδικός	Codice	Κод	049838
Continuous Power	Συνεχής Απόδοση	Potenza nominale	Номинална мощност	3,2kW
Max Power	Μέγιστη Απόδοση	Uscita massima	Максимална мощност	3,5kW
Plugs	Πρίζες	Spine	Контакти	DC 12V, 2x16A 230V
Engine Type	Κινητήρας	Motore	Тип двигател	OHV 4-stroke air-cooling/ Τετράχρονος Αερόψυκτος
Displacement	Κυβισμός	Cilindrata	Работен обем	224cc
Fuel Tank	Χωρητικότητα Δοχείου Καυσίμου	Serbatoio del carburante	Καпацитет на резервоара за гориво	7,8Lt
Noise	Στάθμη Θορύβου	Livello di rumore	Ниво на шума	70 dB(A)
Weight	Βάρος	Peso	Тегло	32,5Kg
Packing	Συσκευασία	Imballaggio	Опаковане	1



- Noise ≤ 75 dB(A) • Sockets 2x16A, DC12V
- Στάθμη Ήχου ≤ 70 dB (A)
- Rumore ≤ 75 dB(A) • Prese 2x16A, DC 12V
- Шум ≤ 75 dB(A) • Контакти 2x16A, DC 12V

**GASOLINE GENERATOR
ΓΕΝΗΤΡΙΑ ΒΕΝΖΙΝΗΣ
GENERATORE A BENZINA
БЕНЗИНОВ ГЕНЕРАТОР**

MODEL	ΜΟΝΤΕΛΟ	MODELLO	ΜΟΔΕΛ	BGB3000
Code	Κωδικός	Codice	Κод	034414
Rated Output	Συνεχής Απόδοση	Potenza nominale	Номинална мощност	2.5Kw/11A
Maximum Output	Μέγιστη Απόδοση	Uscita massima	Μακσимальна мощност	2.8Kw
Rated Input	Τάση	Ingresso nominale	Напряжение	230V/50Hz
Engine Type	Κινητήρας	Tipo di motore	Тип двигателя	OHV Air Cooling 4-Stroke 208cc
Maximum Fuel Tank Capacity	Δοχείο Καυσίμου	Capacità massima del serbatoio del carburante	Καπαцитет на резервоара за гориво	15.8lt
Oil Tank Capacity	Χωρητικότητα Λαδιού	Capacità del serbatoio dell'olio	Καπαцитет на резервоара за масло	0.6lt
Noise	Στάθμη Θορύβου	Rumore	Шум	≤ 75 dB(A)
Weight	Βάρος	Peso	Тегло	48kg
Packing	Συσκευασία	Imballaggio	Опаковане	1



- Noise 75dB(A)
- Sockets 2x16A, DC12V
- Wheels For Easy Transportation & Handles are Included

- Στάθμη Ήχου ≤ 75 dB (A)
- Πρίζες 2x16A, DC12V
- Περιλαμβάνονται Τροχοί, Λαβές

- Rumore ≤ 75 dB(A)
- Prese 2x16A, DC 12V
- Ruote per un facile trasporto e maniglie incluse

- Шум ≤ 75 dB(A)
- Контакти 2x16A, DC 12V
- Колела за лесно транспортиране и включени дръжки

**GASOLINE GENERATOR
ΓΕΝΗΤΡΙΑ ΒΕΝΖΙΝΗΣ
GENERATORE A BENZINA
БЕНЗИНОВ ГЕНЕРАТОР**

MODEL	ΜΟΝΤΕΛΟ	MODELLO	ΜΟΔΕΛ	BGB3700
Code	Κωδικός	Codice	Κод	034321
Rated Output	Συνεχής Απόδοση	Potenza nominale	Номинална мощност	3Kw/13A
Maximum Output	Μέγιστη Απόδοση	Uscita massima	Μακσимальна мощност	3.3kW
Rated Input	Τάση	Ingresso nominale	Напряжение	230V/50Hz
Engine Type	Κινητήρας	Tipo di motore	Тип двигателя	OHV Air Cooling 4-Stroke 224cc
Maximum Fuel Tank Capacity	Χωρητικότητα Δοχείου Καυσίμου	Capacità massima del serbatoio del carburante	Καπαцитет на резервоара за гориво	15,8lt
Oil Tank Capacity	Χωρητικότητα Δοχείου Λαδιού	Capacità del serbatoio dell'olio	Καπαцитет на резервоара за масло	0,6lt
Weight	Βάρος	Peso	Тегло	52kg
Packing	Συσκευασία	Imballaggio	Опаковане	1



- Noise ≤ 75 dB(A)
- Sockets 2x16A, 1x32A, DC12V
- With Starter, Battery & AVR
- Wheels For Easy Transportation & Handles are included

- Στάθμη Ήχου ≤ 76 dB (A)
- Πρίζες 2x16A, 1x32A, DC12V
- Εκκίνηση με Μίζα
- Ρόδες και χερούλια για εύκολη μετακίνηση

- Rumore ≤ 75 dB(A)
- Prese 2x16A, 1x32A, DC12V
- Con Starter, Batteria & AVR
- Ruote per un facile trasporto e maniglie incluse

- Шум ≤ 75 dB(A)
- 2x16A, 1x32A, DC12V гнезда
- Със стартер, батерия & AVR
- Колела за лесно транспортиране и включени дръжки



SCAN HERE
TO SEE IT WORK



GASOLINE GENERATOR
ΓΕΝΗΤΡΙΑ ΒΕΝΖΙΝΗΣ
GENERATORE A BENZINA CON INVERTER
БЕНЗИНОВ ГЕНЕРАТОР С ИНВЕРТОР

MODEL	ΜΟΝΤΕΛΟ	MODELLO	ΜΟΔΕΛ	BGB6000
Code	Κωδικός	Codice	Κод	034438
Rated Output	Συνεχής Απόδοση	Potenza nominale	Номинална мощност	5.5Kw
Maximum Output	Μέγιστη Απόδοση	Uscita massima	Максимална мощност	5Kw/22A
Rated Input	Τάση	Ingresso nominale	Напряжение	230V/50Hz
Engine Type	Κινητήρας Πρίζες	Tipo di motore	Тип двигателя	OHV Air Cooling 4-Stroke 420cc
Maximum Fuel Tank Capacity	Χωρητικότητα δοχείου καυσίμου	Capacità massima del serbatoio del carburante	Καпацитет на резервоара за гориво	27lt
Oil Tank Capacity	Δοχείο Καυσίμου	Capacità del serbatoio dell'olio	Καпацитет на резервоара за масло	1.1lt
Weight	Βάρος	Peso	Тегло	78kg
Packing	Συσκευασία	Imballaggio	Опаковане	1



- Noise 77dB(A)
- With Starter, Battery & AVR
- Wheels For Easy Transportation & Handles are Included

- Στάθμη Ήχου ≤ 77 dB (A)
- Εκκίνηση με Μίζα
- Περιλαμβάνονται Μπαταρία, Τροχοί, Λαβές
- Ρόδες και χερούλια για εύκολη μετακίνηση

- Rumore 77dB(A)
- Con Starter, Batteria & AVR
- Ruote per un facile trasporto e maniglie incluse.

- Шум 77dB(A)
- Със стартер, батерия & AVR
- Колела за лесно транспортиране и включени дръжки.

GASOLINE GENERATOR
ΓΕΝΗΤΡΙΑ ΒΕΝΖΙΝΗΣ
GENERATORE A BENZINA CON INVERTER
БЕНЗИНОВ ГЕНЕРАТОР С ИНВЕРТОР

MODEL	ΜΟΝΤΕΛΟ	MODELLO	ΜΟΔΕΛ	BGB8000
Code	Κωδικός	Codice	Κод	034445
Rated Output	Συνεχής Απόδοση	Potenza nominale	Номинална мощност	6.5Kw/28A
Maximum Output	Μέγιστη Απόδοση	Uscita massima	Максимална мощност	7Kw
Rated Input	Τάση	Ingresso nominale	Напряжение	230V/50Hz
Sockets	Πρίζες	Prese	Контакти	2x16A, 1x32A, DC12V
Engine Type	Κινητήρας	Tipo Di motore	Тип двигателя	OHV Air Cooling 4-Stroke 420cc
Maximum Fuel Tank Capacity	Χωρητικότητα Δοχείου Καυσίμου	Capacita massima del serbatoio del carburante	Καпацитет на резервоара за гориво	27lt
Oil Tank Capacity	Χωρητικότητα Δοχείου Λαδιού	Capacita del serbatoio dell'olio	Καпацитет на резервоара за масло	1.1lt
Weight	Βάρος	Peso	Тегло	86kg
Packing	Συσκευασία	Imballaggio	Опаковане	1



- Noise ≤77dB(A)
- Sockets 2x16A, 1x32A, DC12V
- With Starter, Battery & AVR
- Wheels For Easy Transportation & Handles are Included

- Στάθμη Ήχου ≤77dB (A)
- Πρίζες 2x16A, 1x32A, DC12V
- Εκκίνηση με Μίζα
- Περιλαμβάνονται Μπαταρία, Τροχοί, Λαβές

- Rumore ≤77dB(A)
- Prese 2x16A, 1x32A, DC12V
- Con Starter, Batteria & AVR
- Ruote per un facile trasporto e maniglie incluse

- Шум ≤75dB(A)
- 2x16A, 1x32A, DC12V гнезда
- Със стартер, батерия & AVR
- Колела за лесно транспортиране и включени дръжки



GASOLINE GENERATOR ΓΕΝΗΤΡΙΑ ΒΕΝΖΙΝΗΣ GENERATORE A BENZINA БЕНЗИНОВ ГЕНЕРАТОР

MODEL	ΜΟΝΤΕΛΟ	MODELLO	ΜΟΔΕΛ	BGB8500
Code	Κωδικός	Codice	Κод	034452
Rated Output	Συνεχής Απόδοση	Potenza nominale	Номинална мощност	8Kw/35A
Maximum Output	Μέγιστη Απόδοση	Uscita massima	Μακσимальна мощност	8.5Kw
Rated Input	Τάση	Ingresso nominale	Напряжение	230V/50Hz
Engine Type	Κινητήρας	Tipo di motore	Тип двигателя	OHV Air Cooling 4-Stroke 439cc
Maximum Fuel Tank Capacity	Δοχείο Καυσίμου	Capacità massima del serbatoio del carburante	Καπαцитет на резервоара за гориво	27lt
Oil Tank Capacity	Χωρητικότητα Λαδιού	Capacità del serbatoio dell'olio	Καπαцитет на резервоара за масло	1.1lt
Weight	Βάρος	Peso	Тегло	93kg
Packing	Συσκευασία	Imballaggio	Οпаковане	1



- Start with Handwriting
- Ignition system: T.C.I.
- Air filter in oil

- Εκκίνηση με Χειρόμίζα
- Σύστημα Ανάφλεξης: T.C.I
- Φίλτρο Αέρος σε Λάδι
- Τύπος: Άξονα με Σφίνα

- Iniziare con la mano
- Sistema di accensione: T.C.I.
- Filtro dell'aria in olio

- Започнете с ръчен стартер
- Запалителна система: T.C.I.
- Маслен въздушен филтър

ENGINE Q1 TYPE SHAFT ΚΙΝΗΤΗΡΑΣ ΒΕΝΖΙΝΗΣ MOTORE Q1 TIPO БЕНЗИНОВ ДВИГАТЕЛ Q1

MODEL	ΜΟΝΤΕΛΟ	MODELLO	ΜΟΔΕΛ	BGB2200
Code	Κωδικός	Codice	Κод	036296
Engine Type	Κινητήρας	Tipo di motore	Тип двигателя	OHV Air Cooling 4-Stroke 212cc
Rated Power	Ισχύς	Potenza nominale	Номинална мощност	7.0Hp/3600rpm
Maximum Power	Μέγιστη Ισχύς	Potenza massima	Μακσимальна мощност	7.5Hp/3600rpm
Fuel Tank Capacity	Χωρητικότητα Δοχείου Καυσίμου	Capacità del serbatoio del carburante	Καπαцитет на резервоара за гориво	4lt
Oil Tank Capacity	Χωρητικότητα Δοχείου Λαδιού	Capacità del serbatoio dell'olio	Καπαцитет на резервоара за масло	0.6lt
Packing	Συσκευασία	Imballaggio	Οпаковане	1



- Oil Sensor
- Αισθητήρας λαδιού
- Sensore dell' olio
- Сензор за масло

**GASOLINE WATER PUMP
ΑΝΤΛΙΑ ΒΕΝΖΙΝΟΚΙΝΗΤΗ
ΡΟΜΠΑ ANTICENDIO A BENZINA
ΒΕΝΖΙΝΟΒΑ ΠΟΜΠΑ**

MODEL	ΜΟΝΤΕΛΟ	MODELLO	ΜΟΔΕΛ	BGB1050
Code	Κωδικός	Codice	Κод	034483
Maximum Flow	Μέγιστη Παροχή	Flusso massimo	Максимален поток	35m ³ /H
Max Head	Μανομετρικό	Altezza geometrica massima	Общо повдигане на главата	30m
Engine Type	Κινητήρας	Tipo di motore	Тип двигател	OHV Air Cooling 4-Stroke 196cc
Suction Port Diameter	Στόμιο Εισόδου	Diametro della porta di aspirazione	Диаметър на смукателния порт	2"
Discharge Port Diameter	Διάμετρος Θύρας Εκροής	Diametro della porta di scarico	Диаметър на изпускателния порт	2"X2"
Fuel Tank Capacity	Χωρητικότητα Δοχείου Καυσίμου	Capacità del serbatoio del carburante	Капацитет на резервоара за гориво	4.2lt
Oil Tank Capacity	Χωρητικότητα Δοχείου Λαδιού	Capacità del serbatoio dell' olio	Капацитет на резервоара за масло	0.6lt
Weight	Βάρος	Peso	Тегло	24kg
Packing	Συσκευασία	Imballaggio	Опаковане	1



- Oil Sensor
- Αισθητήρας λαδιού
- Sensore dell' olio
- Сензор за масло

**GASOLINE WATER PUMP
ΑΝΤΛΙΑ ΒΕΝΖΙΝΟΚΙΝΗΤΗ
ΡΟΜΠΑ ANTICENDIO A BENZINA
ΒΕΝΖΙΝΟΒΑ ΠΟΜΠΑ**

MODEL	ΜΟΝΤΕΛΟ	MODELLO	ΜΟΔΕΛ	BGB1100
Code	Κωδικός	Codice	Κод	034490
Maximum Flow	Μέγιστη Παροχή	Flusso massimo	Максимален поток	55m ³ /H
Total Head Lift	Μανομετρικό	Altezza manometrica massima	Общо повдигане на главата	30m
Suction Port Diameter	Στόμιο Εισόδου	Diametro della porta di aspirazione	Диаметър на смукателния порт	3"
Discharge Port Diameter	Διάμετρος θύρας εκροής	Diametro della porta di scarico	Диаметър на изпускателния порт	3"
Engine Type	Κινητήρας	Tipo di motore	Тип двигател	OHV Air Cooling 4-Stroke 196cc
Fuel Tank Capacity	Χωρητικότητα Δοχείου Καυσίμου	Capacità del serbatoio del carburante	Капацитет на резервоара за гориво	4.2lt
Oil Tank Capacity	Χωρητικότητα Δοχείου Λαδιού	Capacità del serbatoio dell' olio	Капацитет на резервоара за масло	0.6lt
Weight	Βάρος	Peso	Тегло	24kg
Packing	Συσκευασία	Imballaggio	Опаковане	1



- Oil Sensor
- Αισθητήρας λαδιού
- Sensore dell' olio
- Сензор за масло



GASOLINE FIRE PUMP
ΑΝΤΛΙΑ ΒΕΝΖΙΝΟΚΙΝΗΤΗ ΠΥΡΟΣΒΕΣΗΣ
ΡΟΜΠΑ Α ΒΕΝΖΙΝΑ / ΒΕΝΖΙΝΟΒΑ ΠΟΜΠΑ

MODEL	ΜΟΝΤΕΛΟ	MODELLO	ΜΟΔΕΛ	BGB1000
Code	Κωδικός	Codice	Κод	034476
Maximum Flow	Μέγιστη Παροχή	Flusso massimo	Максимален поток	30m³/H
Total Head Lift	Μανομετρικό	Altezza manometrica massima	Общо повдигане на главата	55m
Suction Port Diameter	Στόμιο Εισόδου	Diametro della porta di aspirazione	Диаметър на смукателния порт	2"
Discharge Port Diameter	Διάμετρος Θύρας Εκροής	Diametro della porta di scarico	Диаметър на изпускателния порт	2"X1.5" X1.5"
Engine Type	Κινητήρας	Tipo di motore	Тип двигател	OHV Air Cooling 4-Stroke 196cc
Fuel Tank Capacity	Χωρητικότητα Δοχείου Καυσίμου	Capacità del serbatoio del carburante	Καпацитет на резервоара за гориво	4.2lt
Oil Tank Capacity	Χωρητικότητα Δοχείου Λαδιού	Capacità del serbatoio dell' olio	Καпацитет на резервоара за масло	0.6lt
Weight	Βάρος	Peso	Тегло	27kg
Packing	Συσκευασία	Imballaggio	Опаковане	1



- Engine Type : OHV
- Air Cooling, 4 Stroke
- Κινητήρας : OHV
- Αερόψυχτος , 4-Χρονος
- Tipo di motore : OHV
- Raffreddamento ad aria, 4 tempi
- Тип двигател : OHV
- Въздушно охлаждане, 4-тактов двигател

GASOLINE WATER PUMP
ΑΝΤΛΙΑ ΒΕΝΖΙΝΟΚΙΝΗΤΗ ΠΥΡΟΣΒΕΣΗΣ
ΡΟΜΠΑ DELL'ACQUA A BENZINA
ΒΕΝΖΙΝΟΒΑ ΒΟΔΗ ΠΟΜΠΑ

MODEL	ΜΟΝΤΕΛΟ	MODELLO	ΜΟΔΕΛ	BGB1080
Code	Κωδικός	Codice	Κод	068891
Displacement	Κυβικά	Spostamento	Изместване	196cc
Power	Ισχύς	Potenza	Μощност	6.5Hp
Max Flow	Μέγιστη Ροή	Flusso massimo	Максимален дебит	18m³/H
Max Fuel Tank Size	Δοχείο Καυσίμου	Dimensioni massime del serbatoio del carburante	Максимален размер на резервоара за гориво	4,2lt
Total Head Lift	Μέγιστο Μανομετρικό	Sollevamento totale della testa	Общо повдигане на главата	80m
Suction Port Diameter	Διάμετρος αναρρόφησης	Diametro della porta di aspirazione	Диаметър на смукателния отвор	40mm
Discharge Port Diameter	Διάμετρος εκροής	Diametro della bocca di scarico	Диаметър на изпускателния отвор	40mm
Weight	Βάρος	Peso	Тегло	27Kg
Packing	Συσκευασία	Imballaggio	Опаковане	1



NEW

- Single phase
- Features AVR
- Includes starter & 12V battery
- Digital display panel
- With wheels and carrying handle

AVR

- Μονοφασική • Διαθέτει AVR
- Περιλαμβάνει μίζα & μπαταρία 12V
- Πάνελ ενδείξεων Ψηφιακό
- Με τροχούς και λαβή μεταφοράς

- Monofase
- Con AVR • Include avviamento (starter) & batteria da 12V
- Pannello di visualizzazione digitale
- Con ruote e maniglia per il trasporto

- Монофазен
- С AVR • Включва стартер & 12V батерия
- Цифров дисплей панел
- С колела и дръжка за носене

**DIESEL GENERATOR
ΓΕΝΗΤΡΙΑ ΠΕΤΡΕΛΑΙΟΥ
GENERATORE DIESEL
ДИЗЕЛОВ ГЕНЕРАТОР**

MODEL	ΜΟΝΤΕΛΟ	MODELLO	ΜΟΔΕΛ	BGB9000
Code	Κωδικός	Codice	Κод	045274
Engine	Κινητήρας	Motore	Двигател	420cc
Continuous performance	Συνεχής απόδοση	Potenza d'uscita nominale	Номинална мощност	4.5Kw
Sockets	Πρίζες	Prese	Контакти	2x16A, DC12V/8.3A
Noise	Στάθμη Θορύβου	Livello di rumore	Ниво на шума	82dB
Packing	Συσκευασία	Imballaggio	Опаковане	1



- With ATS
- Electric Starter
- AVR
- Wheels

- Πρίζα ATS
- Μίζα/Μπαταρία
- AVR
- Ρόδες

- Con ATS
- Avviamento elettrico
- AVR
- Ruote

- С ATS
- Електрически стартер
- AVR
- Колела

**DIESEL GENERATOR
ΓΕΝΗΤΡΙΑ ΠΕΤΡΕΛΑΙΟΥ
GENERATORE DIESEL
ДИЗЕЛОВ ГЕНЕРАТОР**

230V

400V

MODEL	ΜΟΝΤΕΛΟ	MODELLO	ΜΟΔΕΛ	BGB9500	BGB9600
Code	Κωδικός	Codice	Κод	045281	049722
Continuous Power	Συνεχής Απόδοση	Potenza nominale	Номинална мощност	5.5kW	5.5kW
Max Power	Μέγιστη Απόδοση	Uscita massima	Μακσимальна мощност	6kW	6kW
Sockets	Πρίζες	Spine	Контакти	2x16A, DC12V/8.3A	DC 12V, 1x400V, 1x32A 230V
Engine Type	Κινητήρας	Motore	Двигател	4-stroke/Τετράχρονος	4-stroke/Τετράχρονος
Displacement	Κυβισμός	Cilindrata	Работен обем	474cc	474cc
Fuel Tank	Χωρητικότητα Δοχείου Καυσίμου	Seratoio del carburante	Капацитет на резервоара за гориво	16Lt	16Lt
Noise	Στάθμη Θορύβου	Livello di rumore	Ниво на шума	68 dB(A)	68 dB(A)
Dimensions	Διαστάσεις	Dimensioni	Размери	960mm x 560mm x 730mm*	960mm x 560mm x 730mm*
Weight	Βάρος	Peso	Тегло	155Kg	155Kg
Packing	Συσκευασία	Imballaggio	Опаковане	1	1



**DIESEL ATS
ATS ΓΕΝΗΤΡΙΑΣ ΠΕΤΡΕΛΑΙΟΥ
DIESEL ATS
ДИЗЕЛ ATS**

ATS4000F ATS5000F
012900 012917
(BGB9500) (BGB9600)

- AC : 230V / 50Hz
- DC : 2x 12V / 5A
- DC : 12V / 10A
- Λειτουργία γρήγορης φόρτισης
- Ψηφιακή Οθόνη
- AC Output : 230V / 50Hz
- DC Output : 2x 12V / 5A
- DC Output : 12V / 10A
- Fast Charging
- Digital Display
- Uscita AC : 230V / 50Hz
- Uscita DC : 2x 12V / 5A
- Uscita DC : 12V / 10A
- Ricarica rapida
- Display digitale
- AC изход: 230V / 50Hz
- DC изход: 2x 12V / 5A
- DC изход: 12V / 10A
- Бързо зареждане
- Цифров дисплей



UNIQUE PRODUCT
ΜΟΝΑΔΙΚΟ ΠΡΟΪΟΝ
PRODOTTO UNICO
УНИКАЛЕН ПРОДУКТ



**POWER STATION
POWER STATION
STAZIONE DI ENERGIA
ΕΛΕΚΤΡΟЦЕНΤΡΑΛΑ**

MODEL	ΜΟΝΤΕΛΟ	MODELLO	ΜΟΔΕΛ	BBC5010
Code	Κωδικός	Codice	Κод	065548
Rated Power	Ισχύς	Potenza	Захранване	330W
Capacity	Χωρητικότητα Μπαταρίας	Capacità della batteria	Напацитет на батерията	27000mAh
USB-A Output	USB-A	USB-A	USB-A	3x3.0 18W
Type-C Output	Type-C	Type-C	Type-C	60W
Wireless Charge	Ασύρματη Φόρτιση	Ricarica wireless	Безжично зареждане	5W
Weight	Βάρος	Peso	Тегло	3.3 Kg
Packing	Συσκευασία	Imballaggio	Οпаковане	4

ΕΝΔΕΙΞΕΙΣ ΟΘΟΝΗΣ LCD

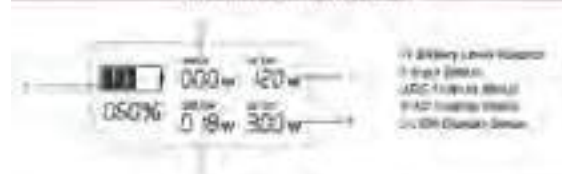

ΠΩΣ ΝΑ ΦΟΡΤΙΣΕΤΕ

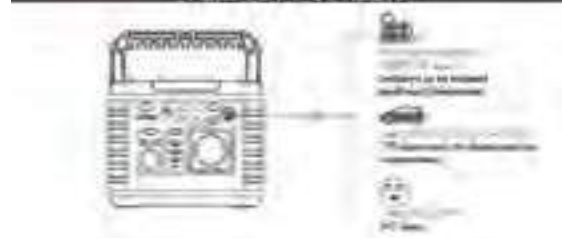

**SOLAR PANEL (FOR POWER STATION)
ΗΛΙΑΚΟ ΠΑΝΕΛ (ΓΙΑ POWER STATION)
PANNELLO SOLARE (PER STAZIONE DI ENERGIA)
СЛЪНЧЕВ ПΑΝΕΛ (ЗА ΕΛΕΚΤΡΟЦЕНΤΡΑΛΑΤΑ)**

MODEL	ΜΟΝΤΕΛΟ	MODELLO	ΜΟΔΕΛ	BBC5011
Code	Κωδικός	Codice	Κод	065555
Rated Power	Ισχύς	Potenza	Захранване	60W
Packing	Συσκευασία	Imballaggio	Οпаковане	5



- Low profile
- Χαμηλού προφίλ
- Basso profilo
- Нисък профил

**HYDRAULIC TROLLEY JACK
ΚΑΡΟΤΣΟΓΡΥΛΛΟΣ
CRIC IDRAULICO A CARELLO
ХИДРАВЛИЧЕН ПОВДИГАЧ ЗА
КОΛΙЧΚΑ**

MODEL	ΜΟΝΤΕΛΟ	MODELLO	ΜΟΔΕΛ	BWR5214
Code	Κωδικός	Codice	Κод	050032
Capacity	Ικανότητα Ανύψ.	Capacità	Καпацитет	2Ton
Lifting Range	Εύρος Ανύψωσης	Campo di sollevamento	Обхват на повдигане	85-330mm
Dimensions	Διαστάσεις	Dimensioni	Размери	534x216x-135mm
Weight	Βάρος	Peso	Τεγλο	10.5Kg
Packing	Συσκευασία	Imballaggio	Οпаковане	1



- Low profile
- Χαμηλού προφίλ
- Basso profilo
- Нисък профил

**HYDRAULIC TROLLEY JACK
ΚΑΡΟΤΣΟΓΡΥΛΛΟΣ
CRIC IDRAULICO A CARELLO
ХИДРАВЛИЧЕН ПОВДИГАЧ
ЗА ΚΟΛΙЧΚΑ**

MODEL	ΜΟΝΤΕΛΟ	MODELLO	ΜΟΔΕΛ	BWR5215
Code	Κωδικός	Codice	Κод	050049
Capacity	Ικανότητα Ανύψ.	Capacità	Καпацитет	2Ton
Lifting Range	Εύρος Ανύψωσης	Campo di sollevamento	Обхват на повдигане	89-359mm
Dimensions	Διαστάσεις	Dimensioni	Размери	556x234x-140mm
Weight	Βάρος	Peso	Τεγλο	14.2Kg
Packing	Συσκευασία	Imballaggio	Οпаковане	1



**HYDRAULIC TROLLEY JACK
ΚΑΡΟΤΣΟΓΡΥΛΛΟΣ
CRIC IDRAULICO A CARELLO
ХИДРАВЛИЧЕН ПОВДИГАЧ
ЗА ΚΟΛΙЧΚΑ**

MODEL	ΜΟΝΤΕΛΟ	MODELLO	ΜΟΔΕΛ	BWR5216
Code	Κωδικός	Codice	Κод	050056
Capacity	Ικανότητα Ανύψ.	Campo di sollevamento	Обхват на повдигане	2Ton
Lifting Range	Εύρος Ανύψωσης	Campo di sollevamento	Обхват на повдигане	135-340mm
Dimensions	Διαστάσεις	Dimensioni	Размери	447x196x-135mm
Weight	Βάρος	Peso	Τεγλο	8.7Kg
Packing	Συσκευασία	Imballaggio	Οпаковане	11



- Double Bottle • Low profile
- Διπλής Μπουκάλας • Χαμηλού προφίλ
- Bottiglia doppia • Basso profilo
- Двойна бутылка • Нисък профил

**HYDRAULIC GARAGE JACK
 ΚΑΡΟΤΣΟΓΡΥΛΛΟΣ
 CRIC CARRELLO
 ХИДРАВЛИЧЕН ГАРАЖЕН
 ПОВДИΓΑЧ**

MODEL	ΜΟΝΤΕΛΟ	MODELLO	ΜΟΔΕΛ	BWR5145
Code	Κωδικός	Codice	Κод	035329
Maximum load Capacity	Μέγιστο Φορτίο	Capacità di carico massimo	Μακσimalно натоварване Καпацитет	2.5ton
Dimensions	Διαστάσεις	Dimensioni	Размери	722x328x-150mm
Profile	Προφίλ	Profilo	Профил	75-508mm
Packing	Συσκευασία	Imballaggio	Οпаковане	1



- Heavy Type
- Βαρέως Τύπου
- Tiro pesante
- Тежък тип

**FLOOR JACK 3TN 130-465MM
 ΚΑΡΟΤΣΟΓΡΥΛΛΟΣ 3ΤΟΝ,
 ΒΑΡΕΩΣ ΤΥΠΟΥ, ΑΝΥΨΩΣΗ 130-465MM
 CRIC IDRAULICO A CARELLO
 ΠΟΔΩ ΠОВДИΓΑЧ 3ΤΝ 130-465MM**

MODEL	ΜΟΝΤΕΛΟ	MODELLO	ΜΟΔΕΛ	BWR5217
Code	Κωδικός	Codice	Κод	050063
Capacity	Ικανότητα Ανύψ.	Capacità	Καпацитет	3Ton
Lifting Range	Εύρος Ανύψωσης	Campo di sollevamento	Обхват на повдигане	130-465mm
Dimensions	Διαστάσεις	Dimensioni	Размери	572x328x-175mm
Weight	Βάρος	Peso	Тегло	27.7Kg
Packing	Συσκευασία	Imballaggio	Οпаковане	1



- Heavy Type • Low profile
- Βαρέως Τύπου • Χαμηλού προφίλ
- Tiro pesante • Basso profilo
- Тежък тип • Нисък профил

**HYDRAULIC TROLLEY JACK
 ΚΑΡΟΤΣΟΓΡΥΛΛΟΣ
 CRIC CARRELLO
 ХИДРАВЛИЧЕН ΠОВДИΓΑЧ
 ЗА ΚΟΛΙЧΚΑ**

MODEL	ΜΟΝΤΕΛΟ	MODELLO	ΜΟΔΕΛ	BWR5218
Code	Κωδικός	Codice	Κод	050070
Capacity	Ικανότητα Ανύψ.	Capacità	Καпацитет	3Ton
Lifting Range	Εύρος Ανύψωσης	Campo di sollevamento	Обхват на повдигане	98-535mm
Dimensions	Διαστάσεις	Dimensioni	Размери	760x345x-170mm
Weight	Βάρος	Peso	Тегло	43.3Kg
Packing	Συσκευασία	Imballaggio	Οпаковане	1



- Πτυσσόμενος
- Folding
- Pieghevole
- Сгъваем

**ENGINE HOIST
 ΓΕΡΑΝΟΣ ΥΔΡΑΥΛΙΚΟΣ
 ELEVATORE DEL MOTORE
 ПОДЕМНИК ЗА
 ДВИГАТЕЛИ**

MODEL	ΜΟΝΤΕΛΟ	MODELLO	ΜΟΔΕΛ	BWR5203
Code	Κωδικός	Codice	Κод	049920
Capacity	Ικανότητα Ανύψ.	Capacità	Καпацитет	1Ton
Lifting Range	Εύρος Ανύψωσης	Campo di sollevamento	Обхват на повдигане	25-2040mm
Dimensions	Διαστάσεις	Dimensioni	Размери	1510x1015x-1545mm
Weight	Βάρος	Peso	Тегло	65kg
Packing	Συσκευασία	Imballaggio	Οпаковане	1



**ENGINE CRANE
 ΓΕΡΑΝΟΣ ΥΔΡΑΥΛΙΚΟΣ
 GRU IDRAULICA
 КРАН ЗА ДВИГАТЕЛИ**

MODEL	ΜΟΝΤΕΛΟ	MODELLO	ΜΟΔΕΛ	BWR5204
Code	Κωδικός	Codice	Κод	049937
Capacity	Ικανότητα Ανύψ.	Capacità	Καпацитет	2Ton
Lifting Range	Εύρος Ανύψωσης	Campo di sollevamento	Обхват на повдигане	25-2445mm
Dimensions	Διαστάσεις	Dimensioni	Размери	1740x1040x-1580mm
Weight	Βάρος	Peso	Тегло	102kg
Packing	Συσκευασία	Imballaggio	Οпаковане	1



- With Drawer & Perforated Back For Hooks
- Με συρτάρι και διάτρητη πλάτη για γάντζους
- con cassetto e retro perforato per i ganci
- С чекмедже и перфориран гръб за нуки

**WORK BENCH
 ΠΑΓΚΟΣ ΕΡΓΑΣΙΑΣ
 BANCO DA LAVORO
 РАБОТНА ΜΑCΑ**

MODEL	ΜΟΝΤΕΛΟ	MODELLO	ΜΟΔΕΛ	BWB1200
Code	Κωδικός	Codice	Κод	011811
Dimensions	Διαστάσεις	Dimensioni	Размери	L120xW60xH-155cm
Packing	Συσκευασία	Imballaggio	Οпаковане	1



- Motorcycle lifting table 400kg, max height 760mm
- Ανυψωτικό μοτοσυκλέτας 400kg, ανύψωση 760mm
- Tavolo di sollevamento moto 400 kg, altezza massima 760mm
- Маса за повдигане на мотоциклети 400 kg, максимална височина 760 mm

MOTORCYCLE LIFTING TABLE
ΑΝΥΨΩΤΙΚΟ ΜΟΤΟΣΥΚΛΕΤΑΣ
TAVOLO DI SOLLEVAMENTO
PER MOTOCICLETTE
ΠΟΔΕΜΗ ΜΑΣΑ ΖΑ
ΜΟΤΟЦИКΛΕΤΙ

MODEL	ΜΟΝΤΕΛΟ	MODELLO	ΜΟΔΕΛ	BWR5202
Code	Κωδικός	Codice	Κод	049913
Capacity	Ικανότητα Ανύψ.	Capacità	Καпацитет	400Kg
Table Size	Διαστ. τραπεζιου	Dimensioni del tavolo	Размер на таблицата	2540x685mm
Min. Height	Ελάχ. Ύψος	Altezza minima	Мин. Височина	180mm
Max. Height	Μέγ. Ύψος	Altezza massima	Макс. Височина	760mm
Packing	Συσκευασία	Imballaggio	Οпаковане	1



- With hydraulic pump
- Με υδραυλική αντλία
- con pompa idraulica
- С хидравлична помпа

MOTORCYCLE LIFT
ΑΝΥΨΩΤΙΚΟ ΜΟΤΟΣΥΚΛΕΤΑΣ
CAVALLETO SOLLEVATORE PER MOTO
CRIC IDRAULICO
ΠΟΔΕΜΗ ΜΑΣΑ ΖΑ
ΜΟΤΟЦИКΛΕΤΙ



MODEL	ΜΟΝΤΕΛΟ	MODELLO	ΜΟΔΕΛ	BWR5121
Code	Κωδικός	Codice	Κод	028703
Maximum Load Capacity	Μέγιστο Φορτίο	Capacità di carico massima	Μαξимален капацитет на натоварване	400Kg
Working Height	Εύρος Εργασίας	Altezza di lavoro	Работна височина	120-430mm
Packing	Συσκευασία	Imballaggio	Οпаковане	1



WORKING WRENCH
ΠΑΓΚΟΣ ΕΡΓΑΣΙΑΣ
BANCO DA LAVORO
РАБОТНА ΜΑΣΑ

MODEL	ΜΟΝΤΕΛΟ	MODELLO	ΜΟΔΕΛ	BWR4000
Code	Κωδικός	Codice	Κод	016885
Size	Διάσταση	Dimensioni	Размери	560x620x780mm
Folding Size	Πτυσσόμενο μέγεθος	Pieghevole	Размер за сгъване	920x560x105mm
Weight	Βάρος	Peso	Тегло	4,1Kg
Board Size	Μέγεθος πίνακα	Dimensioni del pannello	Размер на дъската	560x100x18mm
Material	Υλικό	Materiale	Ματεριал	Iron Q195 & Mdf Board
Bearing	Μέγιστο φορτίο	Cuscinetti	Лагер	100kg
Packing	Συσκευασία	Imballaggio	Οпаковане	1





**SCISSOR JACK
 ΓΡΥΛΛΟΣ ΧΕΙΡΟΣ
 CRIC A FORBICE
 НОЖИЧЕН КРИК**

MODEL	ΜΟΝΤΕΛΟ	MODELLO	ΜΟΔΕΛ	BWR5208
Code	Κωδικός	Codice	Κод	049975
Capacity	Ικανότητα Ανύψ.	Capacità	Καпацитет	2Ton
Min. Height	Ελάχ. Ύψος	Altezza minima	Μιν. Βισочина	120mm
Max. Height	Μέγ. Ύψος	Altezza maxima	Μακ. Βισочина	395mm
Weight	Βάρος	Peso	Τεγλο	3.5kg
Packing	Συσκευασία	Imballaggio	Οпаковане	1



**HYDRAULIC BOTTLE JACK
 ΓΡΥΛΛΟΣ ΜΠΟΥΚΑΛΑΣ
 ΥΔΡΑΥΛΙΚΟΣ
 CRIC IDRAULICO A BOTTIGLIA
 ХИДРАВЛИЧЕН КРИК ЗА
 БУТИЛКИ**

MODEL	ΜΟΝΤΕΛΟ	MODELLO	ΜΟΔΕΛ	BWR5142	BWR5207	BWR5019	BWR5130	BWR5206
Code	Κωδικός	Codice	Κод	031383	049968	011170	029519	049951
Capacity	Ικανότητα Ανύψ.	Capacità	Καпацитет	2ton	5Ton	8ton	15ton	20Ton
Weight	Βάρος	Peso	Τεγλο	2.5kg	4.1kg	5.2kg	7.2kg	9.7kg
Packing	Συσκευασία	Imballaggio	Οпаковане	6	1	4	2	1

**JACK STAND (2PCS)
 ΤΡΙΠΟΔΟ ΣΤΗΡΙΞΗΣ (2ΤΕΜ)
 CAVALLETO DI SOSTEGNO
 PER VEICOLI (2PZ)
 СТОЙКА ЗА КРИК (2БР)**

MODEL	ΜΟΝΤΕΛΟ	MODELLO	ΜΟΔΕΛ	BWR5025	BWR5140
Code	Κωδικός	Codice	Κод	011231	031369
Body	Σώμα	Corpo	Тяло	Brass/ Ορείχαλκος / Ottone/ Месинг	Brass/ Ορείχαλκος / Ottone/ Месинг
Height	Ύψος	Altezza	Височина	240-350mm	260-400mm
Weight	Βάρος	Peso	Τεγλο	2ton	3ton
Pcs/ Pack	Τεμ/ Συσκευασία	Pz/Imballaggio	бр/Опаковка	2	2
Pcs/ Box	Τεμ/ Κουτί	Pz/Scatola	бр/Нутия	1	1



- With double locking
- Με διπλό κλείδωμα
- Con doppio bloccaggio
- С двойно заключване

**JACK STAND (2PCS)
 ΤΡΙΠΟΔΟ ΣΤΗΡΙΞΗΣ (2ΤΕΜ)
 CAVALLETO DI SOSTEGNO
 PER VEICOLI (2PZ)
 СТОЙКА ЗА КРИК (2БР)**

MODEL	ΜΟΝΤΕΛΟ	MODELLO	ΜΟΔΕΛ	BWR5229	BWR5023	BWR5123
Code	Κωδικός	Codice	Κод	050186	011217	028727
Capacity	Ικανότητα	Capacità	Καпацитет	2Ton	3Ton	6Ton
Min. Height	Ελάχ. Ύψος	Altezza minima	Μιν. Височина	268mm	290mm	380mm
Max. Height	Μέγ. Ύψος	Altezza massima	Μακ. Височина	418mm	430mm	600mm
Pcs/ Pack	Τεμ/ Συσκευασία	Pz/Imballaggio	бр/Опаковка	2	2	2
Pcs/ Box	Τεμ/ Κουτί	Pz/Scatola	бр/Нутия	1	1	1

**ENGINE STAND
 ΣΤΗΡΙΓΜΑ ΚΙΝΗΤΗΡΩΝ
 SUPPORTO MOTORE
 СТОЙКА НА ДВИГАТЕЛЯ**

MODEL	ΜΟΝΤΕΛΟ	MODELLO	ΜΟΔΕΛ	BWR5227
Code	Κωδικός	Codice	Κод	050162
Capacity	Ικανότητα	Capacità	Καпацитет	680Kg
Dimensions	Διαστάσεις	Dimensioni	Размери	860x420x165mm
Weight	Βάρος	Peso	Τεγλο	33.5Kg
Packing	Συσκευασία	Imballaggio	Οпаковане	1



- With handling pump
- Με αντλία χειρός
- Con pompa a mano
- С манипуляционная помпа

HYDRAULIC SHOP PRESS
ΥΔΡΑΥΛΙΚΗ ΠΡΕΣΑ
PRESSA IDRAULICA
ХИДРАВЛИЧНА МАГАЗИННА
ПРЕСА 10TN

MODEL	ΜΟΝΤΕΛΟ	MODELLO	ΜΟΔΕΛ	BWR5118	BWR5230
Code	Κωδικός	Codice	Κод	028673	050193
Capacity	Ικανότητα	Capacità	Καпацитет	20Ton	20Ton
Stroke	Διαδρομή Εμβόλου	Corsa del pistone	Инсулт	175mm	185mm
Work Range	Εύρος Εργασίας	Campo di lavoro	Размери	0-920mm	0-910mm
Weight	Βάρος	Peso	Τεγλο	68.5Kg	97Kg
Packing	Συσκευασία	Imballaggio	Οпаковане	1	1



- With handling pump
- Με αντλία χειρός
- Con pompa a mano
- С манипуляционная помпа

HYDRAULIC SHOP PRESS 10TN
ΥΔΡΑΥΛΙΚΗ ΠΡΕΣΑ ΠΑΓΚΟΥ
ΜΕ ΑΝΤΛΙΑ ΧΕΙΡΟΣ
PRESSA IDRAULICA
ХИДРАВЛИЧНА ΠΡΕСА ЗА ЦЕХ

MODEL	ΜΟΝΤΕΛΟ	MODELLO	ΜΟΔΕΛ	BWR5231
Code	Κωδικός	Codice	Κод	050209
Capacity	Ικανότητα	Capacità	Καпацитет	10Ton
Stroke	Διαδρομή Εμβόλου	Corsa del pistone	Ход на буталото	175mm
Work Range	Εύρος Εργασίας	Campo di lavoro	Размери	0-350mm
Dimensions	Διαστάσεις	Dimensioni	Работен обхват	680x450x-1070mm
Weight	Βάρος	Peso	Τεγλο	46.5Kg
Packing	Συσκευασία	Imballaggio	Οпаковане	1



BOOSTER CABLE
ΚΑΛΩΔΙΑ ΕΚΚΙΝΗΣΗΣ ΜΠΑΤΑΡΙΑΣ
CAVI DI PONTICELLO DELLA BATTERIA
БУСТЕР КАБЕЛ

MODEL	ΜΟΝΤΕΛΟ	MODELLO	ΜΟΔΕΛ	BBC1200
Code	Κωδικός	Codice	Κод	025733
Capacity	Χωρητικότητα	Capacità	Καпацитет	200A
Packing	Συσκευασία	Imballaggio	Οпаковане	10





PORTABLE SANDBLASTER
ΑΜΜΟΒΟΛΕΑΣ
ΤΡΟΧΗΛΑΤΟΣ
SABBIATRICE PORTATILE
ПРЕНОСИМ
ПЯСЪКОСТРУЙ

MODEL	ΜΟΝΤΕΛΟ	MODELLO	ΜΟΔΕΛ	BWR5200	BWR5201
Code	Κωδικός	Codice	Κод	049890	049906
Capacity	Χωρητικότητα	Capacità	Καпацитет	80Lt	40Lt
Pressure	Πίεση	Pressione	Налягане	60-125psi	60-125psi
Weight	Βάρος	Peso	Τεγλο	21Kg	17Kg
Packing	Συσκευασία	Imballaggio	Οпаковане	1	1



OIL DRAINER
ΣΥΛΛΕΚΤΗΣ ΛΑΔΙΩΝ
RACCOGLITORE D'OLIO
ДРЕНАЖ ЗА ΜΑΣΛΟ

MODEL	ΜΟΝΤΕΛΟ	MODELLO	ΜΟΔΕΛ	BWR5228
Code	Κωδικός	Codice	Κод	050179
Capacity	Ικανότητα	Capacità	Καпацитет	70Lt
Dimensions	Διαστάσεις	Dimensioni	Размери	480x350x-1600mm
Working Pressure	Πίεση λειτουργίας	Pressione operativa	Работно налягане	8-10Bar
Packing	Συσκευασία	Imballaggio	Οпаковане	1



HIGH PRESSURE GREASE INJECTOR
ΓΡΑΣΣΑΔΟΡΟΣ ΑΕΡΟΣ ΤΡΟΧΗΛΑΤΟΣ
INIETTORE DI GRASSO AD ALTA PRESSIONE
ИΝΗΚΤΟΡ ЗА ГΡΕС ПОД ВИСОΚΟ
НАΛЯΓΑΝЕ

MODEL	ΜΟΝΤΕΛΟ	MODELLO	ΜΟΔΕΛ	BWR5205
Code	Κωδικός	Codice	Κод	049944
Dimensions	Διαστάσεις	Dimensioni	Размери	320x360x-840mm
Capacity	Χωρητικότητα	Capacità	Καпацитет	12Lt
Weight	Βάρος	Peso	Τεγλο	13.5Kg
Packing	Συσκευασία	Imballaggio	Οпаковане	1



CAR CREEPER
ΞΑΠΛΩΣΤΡΑ ΣΥΝΕΡΓΕΙΟΥ
CARRELLINO
ПЛАШИЛО ЗА КОЛА

MODEL	ΜΟΝΤΕΛΟ	MODELLO	ΜΟΔΕΛ	BWR5222
Code	Κωδικός	Codice	Κод	050117
Dimensions	Διαστάσεις	Dimensione	Размери	900x400x-100mm
Material	Υλικό	Materiale	Ματεριал	Plastic / Πλαστικό
Weight	Βάρος	Peso	Тегло	3.4Kg
Packing	Συσκευασία	Imballaggio	Опаковане	1



FOLDABLE ROLLING CAR CREEPER
ΞΑΠΛΩΣΤΡΑ ΣΥΝΕΡΓΕΙΟΥ ΠΤΥΣΣΟΜΕΝΗ
SEDIE DA LABORATORIO PIEGHEVOLI
СТОЛОВЕ ЗА РАБОТИЛНИЦА СГЪВАЕМИ

MODEL	ΜΟΝΤΕΛΟ	MODELLO	ΜΟΔΕΛ	BWR5223
Code	Κωδικός	Codice	Κод	050124
Dimensions	Διαστάσεις	Dimensioni	Размери	91x41,5x12cm
Packing	Συσκευασία	Imballaggio	Опаковане	1

- With electric pump
- Με ηλεκτρική αντλία
- Con una pompa elettrica
- С электрическа помпа

PARTS WASHER 80LT
ΠΛΥΝΤΗΡΙΟ ΕΞΑΡΤΗΜΑΤΩΝ 80LT ΜΕ
ΗΛΕΚΤΡΙΚΗ ΑΝΤΛΙΑ
RONDELLA DI RICAMBIO
МИЯЛНА МАШИНА ЗА ЧАСТИ 80LT

MODEL	ΜΟΝΤΕΛΟ	MODELLO	ΜΟΔΕΛ	BWR5224
Code	Κωδικός	Codice	Κод	050131
Capacity	Χωρητικότητα	Capacità	Καпацитет	80Lt
Weight	Βάρος	Peso	Тегло	23Kg
Packing	Συσκευασία	Imballaggio	Опаковане	1



- With accessories & tripod
- Με εξαρτήματα & τρίποδο
- Con accessori e treppiede
- С аксесоари и статив



**PIPE BENDER
ΚΟΥΡΜΠΑΔΟΡΟΣ
ΥΔΡΑΥΛΙΚΟΣ
CURVATRICE PER TUBI
ΟΓΨΒΑΝΕ НА ТРЪБИ**

MODEL	ΜΟΝΤΕΛΟ	MODELLO	ΜΟΔΕΛ	BWR5219	BWR5220
Code	Κωδικός	Codice	Κод	050087	050094
Capacity	Ικανότητα	Capacità	Καпацитет	12Ton	16Ton
Mould Sizes	Μήτρες	Dimensioni degli stampi	Размери на формите	1/2", 3/4",1",1- 1/4",1- 1/2",2"	1/2", 3/4",1",1- 1/4",1- 1/2",2",2- 1/2",3"
Weight	Βάρος	Peso	Τεγλο	48Kg	60Kg
Packing	Συσκευασία	Imballaggio	Οпаковане	1	1

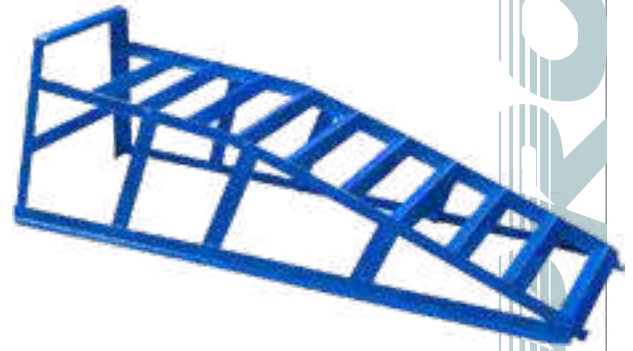

**METALLIC VEHICLE RAMPS
ΡΑΜΠΑ ΜΕΤΑΛΛΙΚΗ
RAMPA METALLICA
ΜΕΤΑΛΗΝΙ ΡΑΜΠΙ ЗА
ΠРЕВОЗНИ СРЕДСТВА**

MODEL	ΜΟΝΤΕΛΟ	MODELLO	ΜΟΔΕΛ	BWR5226
Code	Κωδικός	Codice	Κод	050155
Capacity	Ικανότητα	Capacità	Καпацитет	2Ton
Max. Tire Width	Μέγιστο Πλάτος Λάστιχου	Dimensioni	Размери	210mm
Weight	Βάρος	Peso	Τεγλο	5.6Kg
Packing	Συσκευασία	Imballaggio	Οпаковане	1



**STEEL CREEPER SEAT WITH TOOL CASE
ΚΑΘΙΣΜΑ ΣΥΝΕΡΓΕΙΟΥ ΠΤΥΣΣΟΜΕΝΟ
ΜΕ ΘΗΚΗ ΕΡΓΑΛΕΙΩΝ
SEDILO DA OFFICINA PIEGHEVOLE CON
VALIGIA ATTREZZI
СТОΜΑΝΕΝΑ СЕДАЛКА ЗА
ПЪЛЗЯЩИ ИНСТРУМЕНТИ С КУΤΙΑ
ЗА ИНСТРУМЕНΤИ**

MODEL	ΜΟΝΤΕΛΟ	MODELLO	ΜΟΔΕΛ	BWR5232
Code	Κωδικός	Codice	Κод	054566
Height	Ύψος	Altezza	Височина	37-52cm
Packing	Συσκευασία	Imballaggio	Οпаковане	1



- With tool case
- Με θήκη εργαλείων
- Con valigetta portautensili
- С налъф за инструменти

**CREEPER SEAT
ΚΑΘΙΣΜΑ ΣΥΝΕΡΓΕΙΟΥ
CARELLO PORTA UTENSILI
СЕДАЛКА ЗА ПЪЛЗЕНЕ**

MODEL	ΜΟΝΤΕΛΟ	MODELLO	ΜΟΔΕΛ	BWR5210
Code	Κωδικός	Codice	Κод	049999
Code	Κωδικός Είδους	Codice	Размери	364x365x- 385mm
Dimensions	Διαστάσεις	Dimensioni	Τεγλο	4.1kg
Packing	Συσκευασία	Imballaggio	Οпаковане	1



**MOTO COVER WATERPROOF WITH
INTERNAL LINING
ΚΟΥΚΟΥΛΑ ΜΗΧΑΝΗΣ
ΑΔΙΑΒΡΟΧΗ
COPRIMOTO IMPERMEABILE CON FOD-
ERA INTERNA
КАПАК ЗА МОТО ВОДОУСТОЙЧИВ
С ВЪТРЕШНА ПОДПЛАТА**

MODEL	ΜΟΝΤΕΛΟ	MODELLO	ΜΟΔΕΛ	BWC5000
Code	Κωδικός	Codice	Κод	026624
Material	Διαστάσεις	Materiale	Ματεριал	Polyester 170T/63D
Dimensions	Ύψος	Dimensioni	Размери	L2.3xW1.1xH1.25m
Color	Χρώμα	Colore	Цвят	
Packing	Συσκευασία	Imballaggio	Οпаковане	10



**CAR COVER WATERPROOF WITH INTERNAL LINING
ΚΟΥΚΟΥΛΑ ΑΔΙΑΒΡΟΧΗ
(PEVA) ΜΕ ΕΣΩΤΕΡΙΚΗ ΕΠΕΝΔΥΣΗ
COPRIAUTO IMPERMEABILE CON FODERA INTERNA
ΠΟΚΡΙΒΑΛΟ ЗА ΚΟΛΑ, ВОДОУСТОЙЧИВО С
ВЪТРЕШНА ПОДПЛАТА**

MODEL ΜΟΝΤΕΛΟ MODELLO ΜΟΔΕΛ	CODE ΚΩΔΙΚΟΣ CODICE ΚΟΔ	DIMENSIONS ΔΙΑΣΤΑΣΕΙΣ DIMENSIONI ΡΑΖΜΕΡΙ	KILOS ΚΙΛΑ PESO ΤΕΓΛΟ	PACKING ΣΥΣΚΕΥΑΣΙΑ IMBALLAGGIO ΟΠΑΚΩΒΑΝΕ
BWC5200	026716	M L435xW165xH120cm	2.4kg	5
BWC5300	026723	L L485xW178xH120cm	2.6kg	4
BWC5400	026730	XL L535xW178xH120cm	2.8kg	4



- Optimal performance: more than 90%
- With External Fuse: 2x35A (Easy to Replace)
- Βέλτιστη Απόδοση: Περισσότερο από 90%
- Με εξωτερική ασφάλεια: 2x35A (εύκολη στην αντικατάσταση)
- Προστασία από υπερβολική τάση, υπερφόρτωση, βραχυκύκλωμα, υπερθέρμανση και έλλειψη τάσης.
- Prestazione ottimali: Più del 90%
- Protection against Excessive Voltage, Overload, Short Circuit, Overheating and Lack
- Con fusibile esterno: 2x35A (facile da sostituire) of Voltage.
- Οπτιμална производителност: повече от 90%
- С външен предпазител: 2x35A (лесен за смяна)

INVERTER 1000W

MODEL	ΜΟΝΤΕΛΟ	MODELLO	ΜΟΔΕΛ	BMI1010
Code	Κωδικός	Codice	Κод	042471
Packing	Συσκευασία	Imballaggio	Οпаковане	10



**BICYCLE REPAIR RACK
ΣΤΑΝΤ ΕΠΙΣΚΕΥΗΣ
RASTRELLIERA PER RIPARAZIONI DI BICICLETTE
БАГАЖНИК ЗА РЕΜΟΝТ НА
ВЕЛОСИΠΕΔИ**

MODEL	ΜΟΝΤΕΛΟ	MODELLO	ΜΟΔΕΛ	BWR5085
Code	Κωδικός	Codice	Κод	022978
Working Height	Ύψος	Altezza di lavoro	Работна височина	110-143cm
Grip	Σιαγόνες	Preso	Захват	25-55mm
Max. Load Capacity	Μέγιστο Βάρος	Carico massimo	Μακ. Ναπαцитет на натоварване	20Kg
Material	Υλικό	Materiale	Ματεριал	Q195 Steel
Packing	Συσκευασία	Imballaggio	Οпаковане	2

**ELECTRIC WHINCH
 ΗΛΕΚΤΡΙΚΟΣ ΕΡΓΑΤΗΣ
 ARGANO ELETTRICO
 ЕЛЕКТРИЧЕСКИ УИЧ**

MODEL	ΜΟΝΤΕΛΟ	MODELLO	ΜΟΔΕΛ	BWR5108
Code	Κωδικός	Codice	Κод	018988
Input	Τάση	Tensione nominale	Вход	12V
Power	Ισχύς	Potenza di ingresso	Захранване	1kW/1.3Hp
Pulling Ability	Δύναμη	Capacità di tiro	Способност за изтегляне	1360kg
Cable	Συρματόσχοινο	Cavo	Καβελ	4,8mm x 13m
Weight	Βάρος	Peso	Τεγλο	19kg
Packing	Συσκευασία	Imballaggio	Οпаковане	1

**VEHICLE 3 BIKE RACK
 ΒΑΣΗ ΑΥΤΟΚΙΝΗΤΟΥ ΤΡΙΩΝ
 ΠΟΔΗΛΑΤΩΝ
 PORTABICI PER VEICOLI (3)
 ΠΡΕΒΟΖНО СРЕДСТВО 3
 БАГАЖНИК
 ЗА ВЕЛОСИПЕДИ**

MODEL	ΜΟΝΤΕΛΟ	MODELLO	ΜΟΔΕΛ	BWR5044
Code	Κωδικός	Codice	Κод	011422
Packing	Συσκευασία	Imballaggio	Οпаковане	4

**HAND WHINCH
 ΧΕΙΡΟΚΙΝΗΤΟΣ ΕΡΓΑΤΗΣ
 ARGANO MANUALE
 РЪЧНА ЛЕБЕДКА**

MODEL	ΜΟΝΤΕΛΟ	MODELLO	ΜΟΔΕΛ	BWR5190
Code	Κωδικός	Codice	Κод	028505
Power	Δύναμη	Potenza	Захранване	900kg
Wire Rope	Συρματόσχοινο	Fune metallica	Телено въже	Ø5mmx10m
Material	Υλικό	Materiale	Ματεριал	A3 Steel
Weight	Βάρος	Peso	Τεγλο	4.6kg
Packing	Συσκευασία	Imballaggio	Οпаковане	4

**OIL SUCTION CAR PUMP
 ΑΝΤΛΙΑ ΜΕΤΑΓΓΙΣΗΣ ΛΑΔΙΟΥ &
 ΠΕΤΡΕΛΑΙΟΥ ΑΥΤΟΚΙΝΗΤΟΥ
 POMPA AUTO PER ASPIRAZIONE OLIO
 ΑΥΤΟΜΟΒΙΛΗ ΠΟΜΠΑ ΖΑ
 ΖΑΣΜΥΚΒΑΝЕ НА ΜΑСЛО**

MODEL	ΜΟΝΤΕΛΟ	MODELLO	ΜΟΔΕΛ	SP1600
Code	Κωδικός	Codice	Κод	023487
Power	Ισχύς	Potenza	Захранване	60W
Input	Τάση	Tensione	Вход	12V
Maximum Flow	Μέγιστη Παροχή	Flusso massimo	Μακσимальен дебит	250lt/h
Packing	Συσκευασία	Imballaggio	Οпаковане	9



RACHET TIE DOWN BAND
ΙΜΑΝΤΕΣ ΠΡΟΣΔΕΣΗΣ ΚΑΣΤΑΝΙΑΣ
NASTRO A CRICCHETTO
ΛΕΝΤΑ ЗА ПРИВЪРЗВАНЕ НА РАКЕТИ

MODEL	ΜΟΝΤΕΛΟ	MODELLO	ΜΟΔΕΛ	BRB1000
Code	Κωδικός	Codice	Κод	028451
Breaking Stength	Αντοχή	Resistenza alla frattura	Сила на разрушаване	3ton
Size	Διαστάσεις	Taglia	Размер	50mm x 7m
Packing	Συσκευασία	Imballaggio	Опаковане	6



RACHET TIE DOWN BAND
ΙΜΑΝΤΕΣ ΠΡΟΣΔΕΣΗΣ ΚΑΣΤΑΝΙΑΣ
NASTRO A CRICCHETTO
ΛΕΝΤΑ ЗА ПРИВЪРЗВАНЕ НА РАКЕТИ

MODEL	ΜΟΝΤΕΛΟ	MODELLO	ΜΟΔΕΛ	BRB1030
Code	Κωδικός	Codice	Κод	028482
Breaking Stength	Αντοχή	Resistenza alla frattura	Сила на разрушаване	1000kg
Size	Διαστάσεις	Taglia	Размер	50mm x 5m
Packing	Συσκευασία	Imballaggio	Опаковане	6



QUICK RELEASE BELT
ΙΜΑΝΤΕΣ ΠΡΟΣΔΕΣΗΣ ΠΟΡΠΗΣ
NASTRO A SGANCIO RAPIDO
ΚΟΛΑΗ ЗА БЪРЗО ОСВОБОЖДАВАНЕ

MODEL	ΜΟΝΤΕΛΟ	MODELLO	ΜΟΔΕΛ	BRB1020
Code	Κωδικός	Codice	Κод	028475
Breaking Stength	Αντοχή	Resistenza alla frattura	Сила на разрушаване	150Kg
Size	Διαστάσεις	Taglia	Размер	25mm x 5m
Packing	Συσκευασία	Imballaggio	Опаковане	36



RACHET TIE DOWN BAND
ΙΜΑΝΤΕΣ ΠΡΟΣΔΕΣΗΣ ΚΑΣΤΑΝΙΑΣ
NASTRO A CRICCHETTO
ΛΕΝΤΑ ЗА ПРИВЪРЗВАНЕ НА РАКЕТИ

MODEL	ΜΟΝΤΕΛΟ	MODELLO	ΜΟΔΕΛ	BRB1040
Code	Κωδικός	Codice	Κод	028499
Breaking Stength	Αντοχή	Resistenza alla frattura	Сила на разрушаване	500kg
Size	Διαστάσεις	Taglia	Размер	25mm x 5m
Packing	Συσκευασία	Imballaggio	Опаковане	36

**RATCHET TIE DOWN BAND
 ΙΜΑΝΤΕΣ ΠΡΟΣΔΕΣΗΣ ΠΟΡΠΗΣ
 FASCICOLI DEL PORTO
 ЛЕНТА ЗА ПРИВЪРЗВАНЕ НА
 РАКЕТИ**

CODE ΚΩΔΙΚΟΣ CODICE КОД	MODEL ΜΟΝΤΕΛΟ MODELLO МОДЕЛ	DESCRIPTION ΠΕΡΙΓΡΑΦΗ DESCRIZIONE ОПИСАНИЕ	PACKING ΣΥΣΚΕΥΑΣΙΑ IMBALLAGGIO ОПАКОВАНЕ
063872	BRB1025-2	25mm x 2,5m, 250Kg	18

NEW
**RATCHET TIE DOWN BAND
 ΙΜΑΝΤΕΣ ΠΡΟΣΔΕΣΗΣ ΚΑΣΤΑΝΙΑΣ
 FASCIA DI FISSAGGIO A CRICCHETTO
 ЛЕНТА ЗА ПРИВЪРЗВАНЕ НА РАКЕТИ**

CODE ΚΩΔΙΚΟΣ CODICE КОД	MODEL ΜΟΝΤΕΛΟ MODELLO МОДЕЛ	DESCRIPTION ΠΕΡΙΓΡΑΦΗ DESCRIZIONE ОПИСАНИЕ	PACKING ΣΥΣΚΕΥΑΣΙΑ IMBALLAGGIO ОПАКОВАНЕ
063827	BRB1050-2	25mm x 8m, 1Ton	20
063834	BRB1060	35mm x 6m, 2Ton	10
063841	BRB1070	35mm x 10m, 2Ton	10
063858	BRB1080	35mm x 6m, 3Ton	10
063865	BRB1090	50mm x 10m, 5Ton	5

 BRB1050-2
 BRB1090

 BRB1050
 BRB1070

BRB1080

NEW

CODE ΚΩΔΙΚΟΣ CODICE КОД	MODEL ΜΟΝΤΕΛΟ MODELLO МОДЕЛ	DESCRIPTION ΠΕΡΙΓΡΑΦΗ DESCRIZIONE ОПИСАНИЕ	COLOUR ΧΡΩΜΑ COLORI ЦВЯТ	PACKING ΣΥΣΚΕΥΑΣΙΑ IMBALLAGGIO ОПАКОВАНЕ
063889	BRB1100	30mm x 1m, 1Ton	Purple	80
063896	BRB1110	30mm x 3m, 1Ton	Purple	45
063902	BRB1120	60mm x 2m, 2Ton	Green	30
063919	BRB1130	60mm x 3m, 2Ton	Green	20
063926	BRB1140	60mm x 4m, 2Ton	Green	16
063933	BRB1150	60mm x 6m, 2Ton	Green	12
063940	BRB1160	60mm x 8m, 2Ton	Green	10
063957	BRB1170	90mm x 2m, 3Ton	Yellow	18
063964	BRB1180	90mm x 3m, 3Ton	Yellow	15
063971	BRB1190	90mm x 4m, 3Ton	Yellow	12
063988	BRB1200	90mm x 6m, 3Ton	Yellow	9
063995	BRB1210	120mm x 6m, 4Ton	Grey	6
064008	BRB1220	180mm x 3m, 6Ton	Brown	6
064015	BRB1230	180mm x 6m, 6Ton	Brown	3
064022	BRB1240	240mm x 6m, 8Ton	Orange	3

**WEBBING SLING / ΙΜΑΝΤΑΣ ΣΑΜΠΑΝΙ ΑΝΥΨΩΣΗΣ
 CINGHIA A RAGGIUNGERE / ΡΕΜΨΗΝΑ ΠΡΑΨΚΑ**

NEW



SEAT CUSHION
ΠΛΑΤΟΚΑΘΙΣΜΑ
ΑΥΤΟΚΙΝΗΤΟΥ
CUSCINO COPRISIDILE AUTO
ВЪЗГЛАВНИЦА НА
СЕДАЛКАТА

MODEL	ΜΟΝΤΕΛΟ	MODELLO	ΜΟΔΕΛ	BWC3600
Code	Κωδικός	Codice	Κод	026693
Material	Υφασμα	Materiale	Ματεριал	Polyester 170T/63D
Color	Χρώμα	Colore	Цвят	Black
Dimensions	Διαστάσεις	Dimensioni	Размери	L105xW45
Packing	Συσκευασία	Imballaggio	Опаковане	20



- 9pcs Set
- 9 Τεμάχια
- Set da 9 pezzi
- Комплект 9 бр.

CAR SEAT COVER
ΣΕΤ ΚΑΛΥΜΜΑΤΑ ΑΥΤΟΚΙΝΗΤΟΥ
COPERTURA DEL SEDILE DELL' AUTO
ΠΟΚΡΙΒΑΛΟ ЗА
ΑΥΤΟΜΟΒΙΛΝΑ СЕДАЛКА

MODEL	ΜΟΝΤΕΛΟ	MODELLO	ΜΟΔΕΛ	BWC3100
Code	Κωδικός	Codice	Κод	026648
Material	Υλικό	Materiale	Ματεριал	Polyester 170T/63D
Color	Χρώμα	Colore	Цвят	Black / Red
Packing	Συσκευασία	Imballaggio	Опаковане	10



- 9pcs Set
- 9 Τεμάχια
- Set da 9 pezzi
- Комплект 9 бр.

CAR SEAT COVER
ΣΕΤ ΚΑΛΥΜΜΑΤΑ ΑΥΤΟΚΙΝΗΤΟΥ
COPERTURA DEL SEDILE DELL' AUTO
ΠΟΚΡΙΒΑΛΟ ЗА
ΑΥΤΟΜΟΒΙΛΝΑ СЕДАЛКА

MODEL	ΜΟΝΤΕΛΟ	MODELLO	ΜΟΔΕΛ	BWC3300
Code	Κωδικός	Codice	Κод	026662
Material	Υλικό	Materiale	Ματεριал	Polyester 170T/63D
Color	Χρώμα	Colore	Цвят	Black / Grey
Packing	Συσκευασία	Imballaggio	Опаковане	10



- 9pcs Set
- 9 Τεμάχια
- Set da 9 pezzi
- Комплект 9 бр.

CAR SEAT COVER
ΣΕΤ ΚΑΛΥΜΜΑΤΑ ΑΥΤΟΚΙΝΗΤΟΥ
COPERTURA DEL SEDILE DELL' AUTO
ΠΟΚΡΙΒΑΛΟ ЗА
ΑΥΤΟΜΟΒΙΛΝΑ СЕДАЛКА

MODEL	ΜΟΝΤΕΛΟ	MODELLO	ΜΟΔΕΛ	BWC3400
Code	Κωδικός	Codice	Κод	026679
Material	Υλικό	Materiale	Ματεριал	Polyester 170T/63D
Color	Χρώμα	Colore	Цвят	Black / Grey
Packing	Συσκευασία	Imballaggio	Опаковане	10

- 11 pcs Set
- 11 Τεμάχια
- Set da 11 pezzi
- Комплект 11 бр.



PVC LEATHER
ΔΕΡΜΑΤΙΝΗ
PELLE PVC
PVC ΚΟΖΑ

CAR SEAT COVER
ΣΕΤ ΚΑΛΥΜΜΑΤΑ ΑΥΤΟΚΙΝΗΤΟΥ
COPERTURA DEL SEDILE DELL' AUTO
ΠΟΚΡΙΒΑΛΟ ЗА
ΑΥΤΟΜΟΒΙΛΝΑ СЕДАЛКА

MODEL	ΜΟΝΤΕΛΟ	MODELLO	ΜΟΔΕΛ	BWC3500
Code	Κωδικός	Codice	Κод	026686
Material	Υλικό	Materiale	Ματεριал	PVC Leather
Color	Χρώμα	Colore	Цвет	Black
Packing	Συσκευασία	Imballaggio	Οпаковане	10



- 11 pcs Set
- 11 Τεμάχια
- Set da 11 pezzi
- Комплект 11 бр.

PVC LEATHER
ΔΕΡΜΑΤΙΝΗ
PELLE PVC
PVC ΚΟΖΑ

CAR SEAT COVER
ΣΕΤ ΚΑΛΥΜΜΑΤΑ ΑΥΤΟΚΙΝΗΤΟΥ
COPERTURA DEL SEDILE DELL' AUTO
ΠΟΚΡΙΒΑΛΟ ЗА
ΑΥΤΟΜΟΒΙΛΝΑ СЕДАЛКА

MODEL	ΜΟΝΤΕΛΟ	MODELLO	ΜΟΔΕΛ	BWC3560
Code	Κωδικός	Codice	Κод	038054
Material	Υλικό	Materiale	Ματεριал	PVC Leather
Color	Χρώμα	Colore	Цвет	Black / Grey
Packing	Συσκευασία	Imballaggio	Οпаковане	5



- 4 pcs Set
- 4 Τεμάχια
- Set da 4 pezzi
- Комплект 4 бр.

RUBBER CAR MAT
ΣΕΤ ΠΑΤΑΚΙΑ ΛΑΣΤΙΧΟ
SET DI PAVIMENTI IN GOMMA
ГУМЕНΑ ΠΟΔΛΟЖКА ЗА
ΚΟΛΑ

MODEL	ΜΟΝΤΕΛΟ	MODELLO	ΜΟΔΕΛ	BWC4100
Code	Κωδικός	Codice	Κод	026600
Packing	Συσκευασία	Imballaggio	Οпаковане	6



- Front wheel
- Μπροστινού τροχού
- Ruote anteriori
- Предно колело

MOTORCYCLE STAND
ΣΤΗΡΙΓΜΑ ΜΟΤΟΣΥΚΛΕΤΑΣ
CAVALLETTO PER MOTO
ΜΑКСИΜΑΛΗ
ΚΑΠΑЦИΤΗΤ ΗΝ
ΗΑΤΟΒΑΡΒΑΝΗ

MODEL	ΜΟΝΤΕΛΟ	MODELLO	ΜΟΔΕΛ	BWR5125
Code	Κωδικός	Codice	Κод	028741
Maximum Load Capacity	Μέγιστο Φορτίο	Capacità di carico massimo	Μακσимальен капацитет на натоварване	200Kg
Packing	Συσκευασία	Imballaggio	Οпаковане	1



- Includes Adapters For All Types OF Spark Plugs & 2 Universal

- Περιλαμβάνει Αντάπτορες για όλους τους τύπους μπουζί και 2 Universal

- Include adattatori per tutti i tipi di candele e 2 universali

PRESSURE GAUGE
ΣΥΜΠΙΕΣΟΜΕΤΡΟ ΣΕΤ ΒΕΝΖΙΝΗΣ
ΜΑΝΟΜΕΤΡΟ
ΜΑΝΟΜΕΤΡ ΞΑ ΗΛΙΑΓΑΝΗ

MODEL	ΜΟΝΤΕΛΟ	MODELLO	ΜΟΔΕΛ	BWR5132
Code	Κωδικός	Codice	Κод	029533
Packing	Συσκευασία	Imballaggio	Οпаковане	14



AIR HOSE REEL 15M 1/4"
ΜΠΑΛΑΝΤΕΖΑ ΜΕ ΛΑΣΤΙΧΟ
ΑΕΡΟΣ 15M, 1/4"
ΜΑΚΑΡΑ ΖΑ ΒΉЗДУШЕН
ΜΑΡΚУЧ 15M 1/4"

MODEL	ΜΟΝΤΕΛΟ	MODELLO	ΜΟΔΕΛ	BWR5221
Code	Κωδικός	Codice	Κод	050100
Hose Length	Μήκος	Lunghezza del tubo flessibile	Дължина на маркуча	15m
Hose Size	Υποδοχή	Dimensione del tubo flessibile	Размер на маркуча	1/4"
Working Pressure	Πίεση	Pressione di esercizio	Работно налягане	18Bar
Weight	Βάρος	Peso	Тегло	4.4Kg
Packing	Συσκευασία	Imballaggio	Οпаковане	4



AIR HOSE REEL 15M
ΜΠΑΛΑΝΤΕΖΑ ΜΕ ΛΑΣΤΙΧΟ
ΑΕΡΟΣ 15M
ΑΥΝΟΛΓΙΤΥΒΟ 15M
ΜΑΚΑΡΑ ΖΑ ΒΉЗДУШЕН
ΜΑΡΚУЧ 15M

MODEL	ΜΟΝΤΕΛΟ	MODELLO	ΜΟΔΕΛ	BWR5144
Code	Κωδικός	Codice	Κод	031406
Length	Υποδοχή	Lunghezza	Дължина	3/8"
Packing	Συσκευασία	Imballaggio	Οпаковане	1

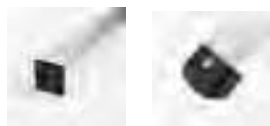

- Aluminum
- Slip resistant feet
- 4x4 steps

- Αλουμίνιο
- Αντιολισθητικά πόδια
- Σκαλιά 4x4

- Aluminum
- Slip resistant feet
- 4x4 steps

- Алюминий
- Устойчиви на хлъзгане крачета
- 4x4 стъпала

**ALUMINUM DOUBLE LADDER 4X4,
ARTICULATED, TELESCOPIC
ΣΚΑΛΑ ΑΛΟΥΜΙΝΙΟΥ ΔΙΠΛΗ 4X4,
ΠΟΛΑΠΛΩΝ ΧΡΗΣΕΩΝ, ΤΗΛΕΣΚΟΠΙΚΗ
SCALA DOPPIA IN ALLUMINIO 4X4,
MULTIUSO, TELESCOPICA
ΑΛΥΜΙΝΙΕΒΑ ΔΒΟΥΗΝΑ ΣΤΪΛΒΑ 4X4,
СЪЧΛΕΝΕΝΑ, ΤΕΛΕΣΚΟΠΙΧΝΑ**

MODEL	MONTELO	MODELLO	ΜΟΔΕΛ	BHL9080
Code	Κωδικός	Codice	Κοδ	051428
Steps	Σκαλιά	Scale	Сτълбища	4x4
Max load	Μέγιστο φορτίο	Carico massimo	Μακσимально натоварване	150Kg
Maximum working height	Μέγιστο Ύψος Εργασίας	Altezza massima di lavoro	Μακσимальна работна височина	5m
Weight	Βάρος	Weight	Τεγλο	10,9Kg
Packing	Συσκευασία	Imballaggio	Οпаковане	1



**MULTIFUNTION SCAFFOLDING ALUMINIUM LADDER
3 IN 1, 5+5 STEPS WITH BALANCE BAR
ΠΟΛΥΜΟΡΦΙΚΗ ΣΚΑΛΩΣΙΑ ΑΛΟΥΜΙΝΙΟΥ 3 ΣΕ 1,
5+5 ΣΚΑΛΙΑ ΜΕ ΜΠΑΡΑ ΣΤΑΘΕΡΟΠΟΙΗΣΗΣ
SCALA MULTIFUNZIONE IN ALLUMINIO 3IN 1, 5+5
SCALE CON BARRA DI EQUILIBRIO
ΜΥΛΤΙΦΥΝΚΤΙΟΝΑΛΗΝ ΑΛΟΥΜΙΝΙΕΒΟ
ΣΚΕΛΕ 3 Β 1, С БАΛΑΝСЬОР**

MODEL	ΜΟΝΤΕΛΟ	MODELLO	ΜΟΔΕΛ	BHL9090
Code	Κωδικός	Codice	Κοδ	051435
Steps	Σκαλιά	Scale	Сτълбища	5+5
Max Load	Μέγιστο φορτίο	Carico massimo	Μακσимально натоварване	150Kg
Max working Height	Μέγιστο Ύψος Εργασίας	Altezza massima di lavoro	Μακσимальна работна височина	3m
Dimensions	Διαστάσεις	Dimensioni	Размери	110x40x-158cm
Weight	Βάρος	Peso	Τεγλο	11,7Kg
Packing	Συσκευασία	Imballaggio	Οпаковане	1





New type extra safe lock hooks
Νέου τύπου γάντζοι extra safe lock
Nuovo tipo di ganci di bloccaggio extra sicuri
Нов тип екстрабезопасни куки за заключване



New secure pro straps
Νέοι ιμάντες secure pro
Nuovi cinturini professionali sicuri
Нови сигурни професионални презрамки



Reinforced anti-slip bar with 4 rubber "feet"
Ενισχυμένη μπάρα αντιολίσθησης με 4 λαστιχένια «πόδια»
Barra antiscivolo rinforzata con 4 "piedini" in gomma
Подсилена щанга против плъзгане с 4 гумени "крачета"



Curve tech profile with ribs on the edges
Профил curve tech με νεύρα στις άκρες
Profilo tecnico curvo con nervature sui bordi
Извит технологичен профил с ребра по ръбовете



Reinforced safety connectors
Ενισχυμένοι σύνδεσμοι ασφαλείας
Connettori di sicurezza rinforzati
Подсилени предпазни съединители



PRO

ALUMINUM DOUBLE LADDER
ΣΚΑΛΑ ΔΙΠΛΗ ΑΛΟΥΜΙΝΙΟΥ
SCALA DOPPIA DI ALLUMINIO
АЛУМИНИЕВА ДВОЙНА СΤΪΛΒΑ

MODEL	ΜΟΝΤΕΛΟ	MODELLO	ΜΟΔΕΛ	BHL5120	BHL5130	BHL5140	BHL5150
Code	Κωδικός	Codice	Κод	029687	029694	029700	029717
Stairs	Σκαλιά	Scalini	Сτълбища	2x7	2x9	2x11	2x13
Height	Ύψος Ανοιχτή	Altezza	Височина	3.36	4.48cm	5.6m	6.72m
Reinforced Anti-Slip Bar	Ενισχυμένη Μπάρα Αντιολίσθησης	Barra antiscivolo rinforzata	Подсилена лента против подхлъзване	90cm	100cm	110cm	120cm
Maximum Load Capacity	Μέγιστο Βάρος	Capacità di carico massima	Μακσимальна напачитет на натоварване	150kg	150kg	150kg	150kg
Dimensions (closed)	Διαστάσεις (κλειστή)	Dimensioni (chiusa)	Размери (затворен)	L196xW44xH13.5cm	L252xW44xH13.5cm	L308xW44xH13.5cm	L364xW44xH13.5cm
Packing	Συσκευασία	Imballaggio	Опаковане	1	1	1	1



New type extra safe lock hooks
Νέου τύπου γάντζοι extra safe lock
Nuovo tipo di ganci di bloccaggio extra sicuri
Нов тип екстрабезопасни нуки за заключване



New secure pro straps
Νέοι ιμάντες secure pro
Nuovi cinturini professionali sicuri
Нови сигурни професионални презрамки



Reinforced anti-slip bar with 4 rubber "feet"
Ενισχυμένη μπάρα αντιολίσθησης με 4 λαστιχένια «πόδια»
Barra antiscivolo rinforzata con 4 "piedini" in gomma
Подсилена щанга против плъзгане с 4 гумени "нрачета"



Curve tech profile with ribs on the edges
Профил curve tech με νεύρα στις άκρες
Profilo tecnico curvo con nervature sui bordi
Извит технологичен профил с ребра по ръбовете



Reinforced safety connectors
Ενισχυμένοι σύνδεσμοι ασφαλείας
Connettori di sicurezza rinforzati
Подсилени предпазни съединители



PRO

**TRIPLE ALUMINUM LADDER
ΣΚΑΛΑ ΤΡΙΠΛΗ ΑΛΟΥΜΙΝΙΟΥ
SCALA TRIPLA DI ALLUMINIO
ТРОЙНА АЛУМИНИЕВА
СΤΥΛΒΑ**

MODEL	ΜΟΝΤΕΛΟ	MODELLO	ΜΟΔΕΛ	BHL5080	BHL5090	BHL5100	BHL5110
Code	Κωδικός	Codice	Κод	029649	029656	029663	029670
Stairs	Σκαλιά	Scalini	Сτълбища	3x7	3x9	3x11	3x13
Height	Ύψος Ανοιχτή	Altezza	Височина	4.76m	6.44m	8.12m	9.8m
Reinforced Anti-Slip Bar	Ενισχυμένη Μπάρα Αντιολίσθησης	Barra antiscivolo rinforzata	Подсилена лента против плъзгане	90cm	100cm	110cm	120cm
Maximum Load Capacity	Μέγιστο Βάρος	Capacità di carico massima	Μακσимальен напацитет на натоварване	150kg	150kg	150kg	150kg
Dimensions (closed)	Διαστάσεις (κλειστή)	Dimensioni (chiusa)	Размери (затворен)	L196xW46xH21 cm	L252xW46xH21 cm	L308xW46xH21 cm	L364xW46xH21 cm
Packing	Συσκευασία	Imballaggio	Опаковане	1	1	1	1



ALUMINUM LADDER ΣΚΑΛΑ ΑΛΟΥΜΙΝΙΟΥ SCALA DI ALLUMINIO АЛУМИНИЕВА СΤΪΛΒΑ

MODEL	ΜΟΝΤΕΛΟ	MODELLO	ΜΟΔΕΛ	BHL9000	BHL9005	BHL9010	BHL9015	BHL9020
Code	Κωδικός	Codice	Κод	044758	044765	044772	044789	044796
Stairs	Σκαλιά	Scalini	СτΪλβИца	3+1	4+1	5+1	6+1	7+1
Height	Ύψος Ανοικτή	Altezza	ВисочИна	1.38m	1.59m	1.80m	2.01m	2.22m
Maximum Load Capacity	Μέγιστο Βάρος	Capacità di carico massima	ΜακσИмален капацитет на натоварване	150kg	150kg	150kg	150kg	150kg
Dimensions (closed)	Διαστάσεις (κλειστή)	Dimensioni (chiusa)	Размери (затворен)	L155xW42xB12cm	L178xW45xB12cm	L201xW47xB12cm	L224xW49xB12cm	L247xW51xB12cm
Weight	Βάρος	Peso	Тегло	3.9kg	4.55kg	5.26kg	6.18kg	6.93kg
Packing	Συσκευασία	Imballaggio	Οпаковане	1	1	1	1	1

- Aluminum
- Slip resistant steps & feet
- Safety belts

- Αλουμίνιο
- Αντιολισθητικά σκαλιά & πόδια
- Ιμάντες ασφαλείας

- Alluminio
- Gradini e piedi antiscivolo
- Cinture di sicurezza

- АлуμИний
- Устойчиви на хлъзгане стΪпала и крачета
- Предпазни колани

DOUBLE SIDED STEPLADDER ΣΚΑΛΑ ΑΛΟΥΜΙΝΙΟΥ SCALETТА ВΙFACCIALE ΔВУСТΡΑΝΗ СΤΪΛΒΑ

MODEL	ΜΟΝΤΕΛΟ	MODELLO	ΜΟΔΕΛ	BHL9035	BHL9040
Code	Κωδικός	Codice	Κод	051404	051411
STAIRS	ΣΚΑΛΙΑ	SCALE	СτΪλβИца	2x4	2x5
Maximum load	Μέγιστο φορτίο	Carico massimo	ΜακσИмално натоварване	150Kg	150Kg
Maximum working height	Μέγιστο ύψος εργασίας	Altezza	ΜακσИмална работна височИна	2,38m	2,62m
Weight	Βάρος	Peso	Тегло	4,16kg	5,34Kg
Packing	Συσκευασία	Imballaggio	Οпаковане	1	1



- Antislip rubber step and feet
- Αντιολισθητικά σκαλιά και πόδια
- Gradino e piedini in gomma antiscivolo
- Противоплъзгащи се гумени стъпала и крачета



Side view
Πλαϊνή όψη
Vista laterale
Изглед от страни

HOUSEHOLD ALUMINUM LADDER 3+1
ΣΚΑΛΑ ΑΛΟΥΜΙΝΙΟΥ ΟΙΚΙΑΚΗΣ 3+1
SCALA IN ALLUMINIO PER USO DOMESTICO 3+1
ДОМАКИНСКА АЛУМИНИЕВА СΤΪΛΒΑ 3+1

MODEL	ΜΟΝΤΕΛΟ	MODELLO	ΜΟΔΕΛ	BHL7034
Code	Κωδικός	Codice	Κод	069966
Dimensions	Διαστάσεις	Dimensioni	Размери	A: 1.48m B: 0.76m C: 0.44m D: 0.95m
Weight	Βάρος	Peso	Тегло	4.7Kg
Packing	Συσκευασία	Imballaggio	Опаковане	

New ergonomic design, the ladder can be folded into a very thin frame/shape for compact storage.

Νέος εργονομικός σχεδιασμός:

Τα δύο μέρη της σκάλας κλείνουν το ένα μέσα στο άλλο για ευκολότερη αποθήκευση.

Con un nuovo design ergonomico, la scala può essere ripiegata in una forma molto sottile per essere riposta in modo compatto.

Нов ергономичен дизайн, стълбата може да се сгъва в много тънка рамка/форма за компактно съхранение.

- Antislip rubber step and feet
- Αντιολισθητικά σκαλιά και πόδια
- Gradino e piedini in gomma antiscivolo
- Противоплъзгащи се гумени стъпала и крачета



Side view
Πλαϊνή όψη
Vista laterale
Изглед от страни

HOUSEHOLD ALUMINUM LADDER 4+1
ΣΚΑΛΑ ΑΛΟΥΜΙΝΙΟΥ ΟΙΚΙΑΚΗΣ 4+1
SCALA IN ALLUMINIO PER USO DOMESTICO 4+1
ДОМАКИНСКА АЛУМИНИЕВА СΤΪΛΒΑ 4+1

MODEL	ΜΟΝΤΕΛΟ	MODELLO	ΜΟΔΕΛ	BHL7035
Code	Κωδικός	Codice	Κод	069973
Dimensions	Διαστάσεις	Dimensioni	Размери	A: 1.48m B: 0.76m C: 0.44m D: 0.95m
Weight	Βάρος	Peso	Тегло	4.7Kg
Packing	Συσκευασία	Imballaggio	Опаковане	

New ergonomic design, the ladder can be folded into a very thin frame/shape for compact storage.

Νέος εργονομικός σχεδιασμός:

Τα δύο μέρη της σκάλας κλείνουν το ένα μέσα στο άλλο για ευκολότερη αποθήκευση.

Con un nuovo design ergonomico, la scala può essere ripiegata in una forma molto sottile per essere riposta in modo compatto.

Нов ергономичен дизайн, стълбата може да се сгъва в много тънка рамка/форма за компактно съхранение.

- Antislip rubber step and feet
- Αντιολισθητικά σκαλιά και πόδια
- Gradino e piedini in gomma antiscivolo
- Противоплъзгащи се гумени стъпала и крачета



Side view
Πλαϊνή όψη
Vista laterale
Изглед от страни

HOUSEHOLD ALUMINUM LADDER 5+1
ΣΚΑΛΑ ΑΛΟΥΜΙΝΙΟΥ ΟΙΚΙΑΚΗΣ 5+1
SCALA IN ALLUMINIO PER USO DOMESTICO 5+1
ДОМАКИНСКА АЛУМИНИЕВА СΤΪΛΒΑ 5+1

MODEL	ΜΟΝΤΕΛΟ	MODELLO	ΜΟΔΕΛ	BHL7036
Code	Κωδικός	Codice	Κод	069980
Dimensions	Διαστάσεις	Dimensioni	Размери	A: 1.88m B: 1.02m C: 0.50m D: 1.4m
Weight	Βάρος	Peso	Тегло	7.3Kg
Packing	Συσκευασία	Imballaggio	Опаковане	

New ergonomic design, the ladder can be folded into a very thin frame/shape for compact storage.

Νέος εργονομικός σχεδιασμός:

Τα δύο μέρη της σκάλας κλείνουν το ένα μέσα στο άλλο για ευκολότερη αποθήκευση.

Con un nuovo design ergonomico, la scala può essere ripiegata in una forma molto sottile per essere riposta in modo compatto.

Нов ергономичен дизайн, стълбата може да се сгъва в много тънка рамка/форма за компактно съхранение.

ALUMINUM TELESCOPIC LADDER
ΣΚΑΛΑ ΤΗΛΕΣΚΟΠΙΚΗ ΑΡΘΡΩΤΗ
ΑΛΟΥΜΙΝΙΟΥ
SCALA TELESCOPICA DI ALLUMINIO
ΑΛΟΥΜΙΝΙΕΒΑ ΤΗΛΕΣΚΟΠΙΧΝΑ
СΤΪΛΒΑ

MODEL	ΜΟΝΤΕΛΟ	MODELLO	ΜΟΔΕΛ	BHL5710	BHL5720
Code	Κωδικός	Codice	Κод	034858	034865
Steps	Σκαλιά	Scalini	Сτълбища	12	14
Extension Length	Μήκος Επέκταση	Lunghezza dell'estensione	Удължение Дължина	3.80m	4.40m
Reinforced Anti-slip Bar	Ενισχυμένη Μπάρα Αντιολίσθησης	Barra antiscivolo rinforzata	Подсилен Противоплъзгаща се лента	86cm	86cm
Dimensions	Διαστάσεις	Dimensioni	Размери	180/86cm	208/86cm
Max. Load	Μέγιστο Φορτίο	Carico massimo	Максимално натоварване	150kg	150kg
Weight	Βάρος	Peso	Τεγλο	16.5kg	18.8kg
Packing	Συσκευασία	Imballaggio	Οпаковане	1	1



PRO



STEP LADDER
ΣΚΑΛΟΚΑΘΙΣΜΑ
SGABELLO IN ACCIAIO
СΤΪΠΚΑ ΛΑΔΕΡ

MODEL	ΜΟΝΤΕΛΟ	MODELLO	ΜΟΔΕΛ	BHL6002	BHL6003	BHL6004
Code	Κωδικός	Codice	Κод	023746	022855	022862
Steps	Σκαλιά	gradini	Сτълбища	2	3	4
Weight	Βάρος	Peso	Τεγλο	3.9kg	5.5kg	7.10kg
Packing	Συσκευασία	Imballaggio	Οпаковане	6	4	4



ALUMINUM LADDER
ΣΚΑΛΑ ΜΟΝΗ ΑΛΟΥΜΙΝΙΟΥ
SCALA DI ALLUMINIO
ΑΛΟΥΜΙΝΙΕΒ ΛΑΔΕΡ

MODEL	ΜΟΝΤΕΛΟ	MODELLO	ΜΟΔΕΛ	BHL1011	BHL1013
Code	Κωδικός	Codice	Κод	022831	022848
Steps	Σκαλιά	Scalini	Сτълбища	11	13
Extension Length	Ανοιχτή	Lunghezza dell'estensione	Удължение Дължина	2,9m	3,5m
Dimensions	Διαστάσεις	Dimensioni	Размери	L37x 311x8cm	37x 366x8cm
Weight	Βάρος	Peso	Τεγλο	4.8kg	5.8kg
Packing	Συσκευασία	Imballaggio	Οпаковане	1	1

PRO

- Reinforced 1.4mm thick profile
- Reinforced connector of large size and thickness of 3.2mm
- Support bars 70/80/90cm respectively

- Ενισχυμένο προφίλ πάχους 1.4mm
- Ενισχυμένος σύνδεσμος μεγάλου μεγέθους και πάχους 3.2mm
- Μπάρες στήριξης 70/80/90cm αντίστοιχα
- Απόσταση σκαλιών 28cm



**MULTIPURPOSE LADDER
ΣΚΑΛΑ ΠΟΛΥΜΟΡΦΙΚΗ ΑΛΟΥΜΙΝΙΟΥ
SCALA MULTIUSO
ΜΝΟΓΟΦΥΗΚΤΙΟΝΑΛΗΝ ΚΪΡΤΑΪ**

MODEL	ΜΟΝΤΕΛΟ	MODELLO	ΜΟΔΕΛ	BHL5040	BHL5050	BHL5070
Code	Κωδικός	Codice	Κοδ	029601	029618	029632
Steps	Σκαλιά	Scalini	ΣτΪλβιτςα	4x3	4x4	4x5
Extension Length	Μήκος ΑνοιχτΪ	Lunghezza dell'estensione	УдΪλжение ДΪλжина	3.46m	4.70m	5.61m
Weight	Βάρος	Peso	Τεγλο	12.5kg	13.8kg	15.1kg
Dimensions	Διαστάσεις	Dimensioni	Размери	L95xW6xH36cm	L122xW26xH36cm	L150xW26xH36cm
Packing	Συσκευασία	Imballaggio	Οπακoвание	1	1	1



**PLATFORM FOR LADDER 4X3
ΠΛΑΤΦΟΡΜΑ ΓΙΑ
ΠΟΛΥΜΟΡΦΙΚΗ ΣΚΑΛΑ 4X3
PIATTAFORMA PER SCALA 4X3
ΠΛΑΤΦΟΡΜΑ 3Α ΣΤΪΛΒΑ 4X3**

MODEL	ΜΟΝΤΕΛΟ	MODELLO	ΜΟΔΕΛ	BHL5065
Code	Κωδικός	Codice	Κοδ	044444
Packing	Συσκευασία	Imballaggio	Οπακoвание	1

**PLATFORM FOR LADDER 4X4
ΠΛΑΤΦΟΡΜΑ ΓΙΑ ΠΟΛΥΜΟΡΦΙΚΗ
ΣΚΑΛΑ 4X4
PIATTAFORMA PER SCALA 4X4
ΠΛΑΤΦΟΡΜΑ 3Α ΣΤΪΛΒΑ 4X4**

MODEL	ΜΟΝΤΕΛΟ	MODELLO	ΜΟΔΕΛ	BHL5060
Code	Κωδικός	Codice	Κοδ	029625
Packing	Συσκευασία	Imballaggio	Οπακoвание	1

**TELESCOPIC LADDER
ΣΚΑΛΑ ΤΗΛΕΣΚΟΠΙΚΗ ΑΛΟΥΜΙΝΙΟΥ
SCALA TELESCOPICA
ΤΕΛΕΣΚΟΠΙϪΗΝ ΠΟΒΔΙΓΑϪ**

MODEL	ΜΟΝΤΕΛΟ	MODELLO	ΜΟΔΕΛ	BHL7010	BHL7020	BHL7030
Code	Κωδικός	Codice	Κοδ	022770	051381	051398
Steps	Σκαλιά	Gradini	ΣτΪλβιτςα	10	12	14
Max. Load	Μέγιστο ΦορτΪ	Carico massimo	Μακςιμάλνo νατοβαρване	150	150	150
Max. Height	Μέγιστο ύψος	Altezza massima	Μακς. ΒισοϪινα	3.1m	3,8m	4,1m
Packing	Συσκευασία	Imballaggio	Οπακoвание	1	1	1





HEAVY DUTY STEEL SACK TRUCK
ΚΑΡΟΤΣΙ ΜΕΤΑΦΟΡΑΣ
CARELLO PER SACCHI, DI ACCIAIO, PER
CARICHI PESANTI
ТЕЖКОТОВАРЕН СТОΜΑΝΕΝ
ΚΑΜΙΟΝ ΖΑ ЧУВАΛΙ

MODEL	ΜΟΝΤΕΛΟ	MODELLO	ΜΟΔΕΛ	BWB3000
Code	Κωδικός	Codice	Κοδ	022275
Max. Load Capacity	Μέγιστο Φορτίο	Capacità di carico massima	Μακσικαλεν καπακιτετ на натоварване	250kg
Packing	Συσκευασία	Imballaggio	Οπακωване	1

- Heavy Duty
- Βαρέως Τύπου
- per carichi pesanti
- Тежък товар



TWIN HANDLE HAND TROLLEY
ΚΑΡΟΤΣΙ ΜΕΤΑΦΟΡΑΣ
CARELLO A MANO CON DUE MANIGLIE
ΡЪЧНА ΚΟΛΙЧКА С ДВОЙНА ДΡЪЖΚΑ

MODEL	ΜΟΝΤΕΛΟ	MODELLO	ΜΟΔΕΛ	BWB2000
Code	Κωδικός	Codice	Κοδ	022251
Max. Load Capacity	Μέγιστο Φορτίο	Carico massimo	Μακσικαλεν καπακιτετ на натоварване	250kg
Packing	Συσκευασία	Imballaggio	Οπακωване	1

- Heavy Duty
- Βαρέως Τύπου
- per carichi pesanti
- Тежък товар



TWIN HANDLE HAND TROLLEY
ΚΑΡΟΤΣΙ ΜΕΤΑΦΟΡΑΣ
CARELLO A MANO CON DUE
MANIGLIE
ΡЪЧНА ΚΟΛΙЧКА С ДВОЙНА
ДΡЪЖΚΑ

MODEL	ΜΟΝΤΕΛΟ	MODELLO	ΜΟΔΕΛ	BWB2500
Code	Κωδικός	Codice	Κοδ	022268
Max. Load Capacity	Μέγιστο Φορτίο	Carico massimo	Μακσικαλεν καπακιτεт на натоварване	250kg
Packing	Συσκευασία	Imballaggio	Οπακωване	1

- Foldable
- Πτυσσόμενο
- Pieghevole
- Сгъваем



HAND TROLLEY
ΚΑΡΟΤΣΙ ΑΛΟΥΜΙΝΙΟΥ
HAND TROLLEY
ΡЪЧНА ΚΟΛΙЧКА

MODEL	ΜΟΝΤΕΛΟ	MODELLO	ΜΟΔΕΛ	BWR9001
Code	Κωδικός	Codice	Κοδ	005315
Max. Load Capacity	Μέγιστο Φορτίο	Carico massimo	Μακσικαλεн каπακιτεт на натоварване	90kg
Packing	Συσκευασία	Imballaggio	Οπακωване	1



**WHEEL
ΡΟΔΑ
RUOTA
ΚΟΛΕΛΟ**
BWB6501

**WHEEL BARROW
ΚΑΡΟΤΖΙ ΓΑΛΒΑΝΙΖΕ
CARRIOLA A RUOTA
ΚΟΛΕΣΗ ΚΟΛΙΧΚΑ**

MODEL	ΜΟΝΤΕΛΟ	MODELLO	ΜΟΔΕΛ	BWB6500
Code	Κωδικός	Codice	Κοδ	014331
Max. Load Capacity	Μέγιστη Χωρητικότητα	Capacità di carico massima	Μακσικαλεν καπαιτετ на натоварване	65Lt
Packing	Συσκευασία	Imballaggio	Οπακowane	1



**WHEEL WITHOUT SHAFT
ΡΟΔΑ (ΧΩΡΙΣ ΑΞΟΝΑ & ΑΠΟΣΤΑΤΕΣ)
RUOTA SENZA ALBERO
ΚΟΛΕΛΟ ΒΕΖ ΒΑΛ**
BWB7501

- Heavy Duty
- Βαρέως Τύπου
- per carichi pesanti
- Тежък товар

**WHEEL BARROW
ΚΑΡΟΤΖΙ ΓΑΛΒΑΝΙΖΕ
CARRIOLA A RUOTA
ΚΟΛΕΣΗ ΚΟΛΙΧΚΑ**

MODEL	ΜΟΝΤΕΛΟ	MODELLO	ΜΟΔΕΛ	BWB7500
Code	Κωδικός	Codice	Κοδ	029205
Max. Load Capacity	Μέγιστη Χωρητικότητα	Capacità di carico massima	Μακσικαλεν καπαιτετ на натоварване	200lt
Packing	Συσκευασία	Imballaggio	Οπακowane	1



**PLATFORM BARROW
ΚΑΡΟΤΖΙ ΠΛΑΤΦΟΡΜΑ
CARRIOLA A PIATTAFORMA
ΠΛΑΤΦΟΡΜΕΝΑ ΚΟΛΙΧΚΑ**

MODEL	ΜΟΝΤΕΛΟ	MODELLO	ΜΟΔΕΛ	BWR3001
Code	Κωδικός	Codice	Κοδ	002420
Platform Size	Διαστάσεις	Dimensione della piattaforma	Размер на платформата	L42x-W72xH-70cm
Max. Load Capacity	Μέγιστο Φορτίο	Capacità di carica massima	Μακσικαλεν καπαιτετ на натоварване	150kg
Packing	Συσκευασία	Imballaggio	Οπακowane	1



- Heavy duty type
- 4 Large wheels
- Βαρέως τύπου
- 4 μεγάλοι τροχοί
- per carichi pesanti
- 4 grande ruote
- Тип за тежки условия на работа
- 4 големи колела



PLATFORM BARROW
ΚΑΡΟΤΣΙ ΠΛΑΤΦΟΡΜΑ
CARRIOLA A PIATTAFORMA
ΠΛΑΤΦΟΡΜΕΝΑ ΚΟΛΙЧКА

MODEL	ΜΟΝΤΕΛΟ	MODELLO	ΜΟΔΕΛ	BWB8000
Code	Κωδικός	Codice	Κод	029212
Platform Size	Διαστάσεις Πλατφόρμας	Dimensione della piattaforma	Размер на платформата	L90xW59xH-84cm
Max. Load Capacity	Μέγιστο Βάρος	Capacità di carica massima	Максимален капацитет на натоварване	300kg
Packing	Συσκευασία	Imballaggio	Опаковане	1

- Con base antiabbassamento automatico
- Protezione da sovraccarico
- С основа за автоматично спускане
- Защита от претоварване
- With holder to prevent automatic lowering
- Overload Protection
- Με βάση αποτροπής αυτόματου χαμψιλωματος
- Προστασία υπερφόρτωσης



LIFT TABLE
ΤΡΑΠΕΖΙ ΑΝΥΨΩΤΙΚΟ
TAVOLO ELEVABILE
ΠΟΒΔΙΓΑЩА МАСА

MODEL	ΜΟΝΤΕΛΟ	MODELLO	ΜΟΔΕΛ	BWR5146
Code	Κωδικός	Codice	Κод	065098
Dimensions	Διαστάσεις	Dimensioni	Размери	L740xW450xH35mm
Maximum loading weight	Μέγιστο βάρος φόρτωσης	Peso massimo del carico	Максимално тегло на товара	150 Kg
Minimum height	Ελάχιστο ύψος	Altezza minima	Минимална височина	210mm
Maximum height	Μέγιστο ύψος	Altezza massima	Максимална височина	720mm
Weight	Βάρος	Peso	Τегло	116 kg
Packing	Συσκευασία	Imballaggio	Опаковане	1

NEW
**HAND PALLET TRUCK
ΠΑΛΕΤΟΦΟΡΟ
CARELLO ELEVATORE MANUALE
ΡЪЧНА ΠΑΛΕΤΝΑ ΚΟΛΙЧКА**

MODEL	ΜΟΝΤΕΛΟ	MODELLO	ΜΟΔΕΛ	BWR2511
Code	Κωδικός	Codice	Κод	001249
Dimensions	Διαστάσεις	Dimensioni	Размери	L110xW55cm
Working Height	Ανύψωση	Sollevamento	Работна височина	8.5cm - 20cm
Max. Load Capacity	Μέγιστο Φορτίο	Carico massimo	Макс. Капацитет на натоварване	2.5ton
Packing	Συσκευασία	Imballaggio	Опаковане	6

**FOLDING UTILITY WAGON CART
ΚΑΡΟΤΣΙ ΚΗΠΟΥ ΡΥΜΟΥΛΚΟΥΜΕΝΟ/ΠΤΥΣΣΟΜΕΝΟ
CARRELLO DA GIARDINO PIEGHEVOLE
СГЪВАЕМА ΚΟΛΙЧКА ЗА ΚΟΜΥΝΑΛΝΗ УСЛУΓИ**

MODEL	ΜΟΝΤΕΛΟ	MODELLO	ΜΟΔΕΛ	BWB3650
Code	Κωδικός	Codice	Κод	056416
Max. Load Capacity	Μέγιστο Φορτίο	Capacità di carico massima	Макс. Капацитет на натоварване	80kg
Dimensions	Διαστάσεις	Dimensioni	Размери	870x550x570mm
Dimensions of distribution	Διαστάσεις αναδίπλωσης	Dimensioni della distribuzione	Измерения на дистрибуцията	760x550x200mm
Wheel dimensions	Διάσταση τροχού	Dimensione della ruota	Размери на колелата	8" x 1.75"
Packing	Συσκευασία	Imballaggio	Опаковане	1

**GARDEN WAGON CART
ΚΑΡΟΤΣΙ ΚΗΠΟΥ ΡΥΜΟΥΛΚΟΥΜΕΝΟ
CARRELLO DA GIARDINO TRAINATO
ΓΡΑΔΙΝСКА ΚΟΛΙЧКА**

MODEL	ΜΟΝΤΕΛΟ	MODELLO	ΜΟΔΕΛ	BWB3600
Code	Κωδικός	Codice	Κод	056409
Max. load	Μέγιστο φορτίο	Massimo carico	Максимално натоварване	300Kg
Dimensions	Διαστάσεις	Dimensioni	Размери	1865x520x570mm
Cart dimensions	Διαστάσεις καρότσας	Dimensioni carrello	Размери на количката	960x520x250mm
Wheel size	Διαστάσεις τροχού	Dimensioni della ruota	Размер на колелото	10"-3.50-4
Packing	Συσκευασία	Imballaggio	Опаковане	1

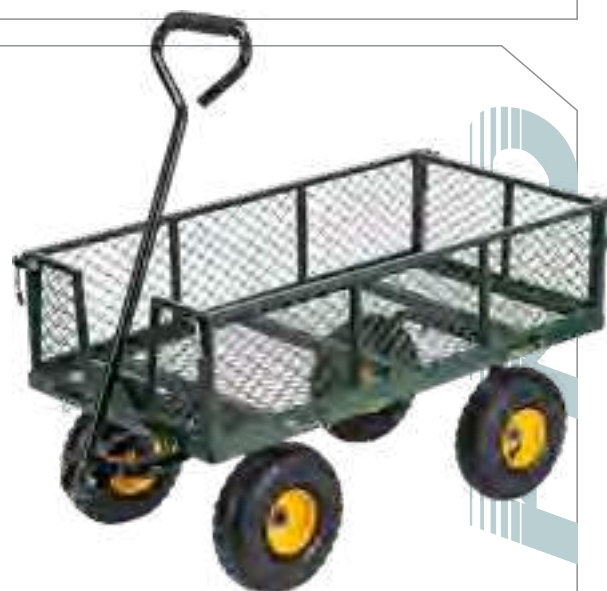



- Wheels: Nylon (back wheels with brake)
- Protect screen: Iron net
- Τροχοί: Nylon (πίσω τροχοί με φρένο)
- Προστατευτικό πλέγμα : Σιδερένιο
- Ruote: Nylon (ruote posteriori con freno)
- Rete protettiva: ferro
- Колела: Найлон (задни колела със спирачка)
- Защита на екрана: Желязна мрежа

MANUAL STACKER
ΠΕΡΟΝΟΦΟΡΟ ΧΕΙΡΟΚΙΝΗΤΟ ΑΝΥΨΩΣΗΣ
CARRELLO ELEVATORE MANUALE
РЪЧЕН ПОДРЕЖДАЧ

MODEL	ΜΟΝΤΕΛΟ	MODELLO	ΜΟΔΕΛ	BWR5516	BWR5530
Code	Κωδικός	Codice	Κοδ	065104	065272
Max. load	Μέγιστο φορτίο	Massimo carico	Μακσимально натоварване	1ton	1ton
Dim. of forks	Διαστ. πριουινιών	Dim. di forchette	Размери на вилиците	1150×560 mm	1150×560 mm
Max. lifting height	Μεγ. ύψος ανύψωσης	Max. altezza di sollevamento	Μακσимальна височина на повдигане	1,6m	3m
Minimum loading height	Ελάχιστο ύψος φόρτωσης	Altezza minima di carico	Μинимална височина на натоварване	90mm	90mm
Weight	Βάρος	Peso	Τεγλο	182 kg	298 kg
Packing	Συσκευασία	Imballaggio	Οпаковане	1	1



- Transformer : 2A
- Operating time with fully charged battery: 3 hours
- Brake : Electromagnetic

- Μετασχηματιστής : 2Α
- Διάρκεια λειτουργίας (πλήρης φόρτιση): 3 ώρες
- Φρένα: Ηλεκτρομαγνητικά

- Trasformatore : 2A
- Autonomia con batteria completamente carica: 3 ore
- Freno : Elettromagnetico

- Трансформатор : 2Α
- Време за работа с напълно заредена батерия: 3 часа
- Спирачка : Електромагнитна

**ELECTRIC PALLET TRUCK
ΠΑΛΕΤΟΦΟΡΟ ΗΛΕΚΤΡΙΚΟ
TRANSPALLET ELETTRICO
ΕΛΕΚΤΡΙЧЕСКА ПАΛΕТНА КОЛИЧКА**

MODEL	ΜΟΝΤΕΛΟ	MODELLO	ΜΟΔΕΛ	BWR2515
Code	Κωδικός	Codice	Κод	053330
Max. load	Μέγιστο φορτίο	Massimo carico	Μακσимально натоварване	1,5 TON
Battery	Μπαταρία	Batteria	Батерия	48V/10Ah
Power	Ισχύς	Energia	Захранване	0,75 Kw
Dim. of forks	Διαστ. πιρουνιών	Dim. di forchette	Размери на вилиците	1150×550 mm
Minimum loading height	Ελάχιστο ύψος φόρτωσης	Altezza minima di carico	Μινιμαлна височина на зареждане	84mm
Maximum lifting height	Μέγιστο ύψος ανύψωσης	Altezza massima di sollevamento	Μακσимальна височина на повдигане	200mm
Battery charging time	Χρόνος φόρτισης μπαταρίας	Tempo di ricarica della batteria	Време за зареждане на батерията	5h
Weight	Βάρος	Peso	Тегло	116 kg
Packing	Συσκευασία	Imballaggio	Οпаковане	1



PRO



**DRIVE WHEEL FOR
ΡΟΔΑ ΤΙΜΟΝΙΟΥ ΓΙΑ BWR2515
RUOTA MOTRICE PER BWR2515
ЗАДВИЖАЩО КОΛΕΛΟ ЗА BWR2515**

MODEL	ΜΟΝΤΕΛΟ	MODELLO	ΜΟΔΕΛ	BWR3800
Code	Κωδικός	Codice	Κοδ	065302
Dimensions	Διαστάσεις	Dimensioni	Размери	Ø140x55mm
Packing	Συσκευασία	Imballaggio	Οпаковане	1



**DOUBLE PU LOADING WHEEL FOR BWR2515
ΡΟΔΑ PU ΠΙΡΟΥΝΙΟΥ ΔΙΠΛΗ ΓΙΑ BWR2515
RUOTA DI CARICO DOPPIA IN PU PER BWR2515
ΑΔΒИЖВΑЩΟ ΚΟΛΕΛΟ ЗА BWR5516,
BWR5530**

MODEL	ΜΟΝΤΕΛΟ	MODELLO	ΜΟΔΕΛ	BWR3802
Code	Κωδικός	Codice	Κοδ	065319
Dimensions	Διαστάσεις	Dimensioni	Размери	Ø80x70mm
Packing	Συσκευασία	Imballaggio	Οпаковане	1



**STEERING WHEEL FOR BWR5516, BWR5530
ΡΟΔΑ ΤΙΜΟΝΙΟΥ ΓΙΑ BWR5516, BWR5530
RUOTA MOTRICE PER BWR5516, BWR5530
ДΒΟЙНО ΚΟΛΕΛΟ ЗА ЗАРЕЖДАНЕ НА ПУ
ЗА BWR2515**

MODEL	ΜΟΝΤΕΛΟ	MODELLO	ΜΟΔΕΛ	BWR3806
Code	Κωδικός	Codice	Κοδ	065333
Dimensions	Διαστάσεις	Dimensioni	Размери	Ø180mm
Packing	Συσκευασία	Imballaggio	Οпаковане	1



**DOUBLE PU LOADING WHEEL FOR BWR5516,
BWR5530
ΡΟΔΑ PU ΠΙΡΟΥΝΙΟΥ ΔΙΠΛΗ ΓΙΑ BWR5516,
BWR5530
DOPPIA RUOTA FORCELLA IN PU PER
BWR5516, BWR5530
ДΒΟЙНО ΚΟΛΕΛΟ ЗА ЗАРЕЖДАНЕ НА ПУ
ЗА BWR2515**

MODEL	ΜΟΝΤΕΛΟ	MODELLO	ΜΟΔΕΛ	BWR3808
Code	Κωδικός	Codice	Κοδ	065340
Dimensions	Διαστάσεις	Dimensioni	Размери	Ø80mm
Packing	Συσκευασία	Imballaggio	Οпаковане	1



WHEEL FOR BWR5146
ΡΟΔΑ ΓΙΑ BWR5146
RUOTA PER BWR5146
КОЛЕЛО ЗА BWR5146

MODEL	ΜΟΝΤΕΛΟ	MODELLO	ΜΟΔΕΛ	BWR3804
Code	Κωδικός	Codice	Κод	065326
Dimensions	Διαστάσεις	Dimensioni	Размери	Ø100mm
Packing	Συσκευασία	Imballaggio	Опаковане	1



WHEEL FOR BWR2511 FRONT PU
ΡΟΔΑ ΠΑΛΕΤΟΦΟΡΟΥ ΧΕΙΡΟΣ
ΜΠΡΟΣΤΙΝΗ ΓΙΑ BWR5146
RUOTA PER TRANSPALLET ANTERI-
ORE PER BWR5146
КОЛЕЛО ЗА ПРΕДНА ΡЪЧНА
ПАΛΕΤНА ΚΟΛΙΧΚΑ ЗА
BWR5146

MODEL	ΜΟΝΤΕΛΟ	MODELLO	ΜΟΔΕΛ	BWR3810
Code	Κωδικός	Codice	Κод	065517
Dimensions	Διαστάσεις	Dimensioni	Размери	80x70mm
Packing	Συσκευασία	Imballaggio	Опаковане	1



BEARING 6204 (FROM CASTOR BWR2511)
ΡΟΥΛΕΜΑΝ 6204 (ΡΟΔΑΣ BWR2511)
CUSCINETTO 6204 (DA CASTOR BWR2511)
ЛАГЕР 6204 (КОЛЕЛО BWR2511)

MODEL	ΜΟΝΤΕΛΟ	MODELLO	ΜΟΔΕΛ	BWR3814
Code	Κωδικός	Codice	Κод	065814
Dimensions	Διαστάσεις	Dimensioni	Размери	80x70mm
Packing	Συσκευασία	Imballaggio	Опаковане	1



WHEEL FOR BWR2511 BACK PU
ΡΟΔΑ ΓΙΑ ΠΑΛΕΤΟΦΟΡΟ ΧΕΙΡΟΣ ΠΙΣΩ
RUOTA PER BWR2511 BACK PU
КОЛЕЛО ЗА BWR2511 BACK PU

MODEL	ΜΟΝΤΕΛΟ	MODELLO	ΜΟΔΕΛ	BWR3812
Code	Κωδικός	Codice	Κод	065524
Dimensions	Διαστάσεις	Dimensioni	Размери	200X50mm
Packing	Συσκευασία	Imballaggio	Опаковане	1





POWER TOOLS
ΗΛΕΚΤΡΙΚΑ ΕΡΓΑΛΕΙΑ
UTENSILI ELETTRICI
ΕΛΕΚΤΡΙЧЕСКИ
МАШИНИ

1x1.5Ah

**20V MAX
POWER**

- Built-in LED
- Battery 1.5Ah-charger 1.5A battery • belt clip
- Ενσωματωμένο LED
- Μπαταρία 1.5Ah-φορτιστής 1.5A - κλιπ ζώνης
- LED incorporato
- Batteria 1,5 Ah - caricatore • clip da cintura
- Вграден светодиод
- Батерия 1,5 А - зарядно устройство 1,5 А - щипка за колан

**CORDLESS DRILL
ΔΡΑΠΑΝΟΚΑΤΣΑΒΙΔΟ ΜΠΑΤΑΡΙΑΣ
TRAPANO SENZA FILI
ΑΚΥΜΟΥΛΑΤΟΡΝΑ ΒΟΡΜΑШИΝΑ**

MODEL	ΜΟΝΤΕΛΟ	MODELLO	ΜΟΔΕΛ	BCD2400
Code	Κωδικός	Codice	Κод	042570
Voltage	Τάση	Tensione	Напряжение	20V
No-load speed	Στροφές	Numero di giri a vuoto	Скорост на празен ход	0-350/0-1300rpm
Chuck	Τσοκ	Mandrino	Патронник	10mm
Torque settings	Ρυθμίσεις ροπής	Regolazioni di coppia	Настройки на въртящия момент	21+1
Maximum torque (light/hard)	Μέγιστη ροπή (ελαφρύ/σκληρό)	Coppia massima (leggera/dura)	Μακσимальен въртящ момент (лек/твърд)	20/30Nm
Packing	Συσκευασία	Imballaggio	Οпаковка	10



2x1.5Ah

**IMPACT
ΚΡΟΥΣΤΙΚΟ
PERCUSSIONE
УДАРНО**

**20V MAX
POWER**

- Built-in LED - Suitcase
- Batteries 2x 1.5Ah - charger 1.5A
- Belt clip • Bag
- Ενσωματωμένο LED • Βαλίτσα
- Μπαταρίες 2x 1.5Ah • Φορτιστής 1.5A - κλιπ ζώνης
- LED incorporato • Valigia
- Batterie 2x 1.5Ah - caricatore 1.5A
- Вграден LED - Куфарче
- Батерии 2x 1,5Ah - зарядно устройство 1,5A
- щипка за колан
- Clip da cintura

**CORDLESS IMPACT DRILL
ΔΡΑΠΑΝΟΚΑΤΣΑΒΙΔΟ ΜΠΑΤΑΡΙΑΣ
TRAPANO SENZA FILI ΚΡΟΥΣΤΙΚΟ
ΑΚΥΜΟΥΛΑΤΟΡΝΑ УДАРΝΑ ΒΟΡΜΑШИΝΑ**

MODEL	ΜΟΝΤΕΛΟ	MODELLO	ΜΟΔΕΛ	BCD2600
Code	Κωδικός	Codice	Κод	042587
Voltage	Τάση	Tensione	Напряжение	20V
No-load speed	Στροφές	Numero di giri a vuoto	Обороти на празен ход	0-350/0-1300rpm
Impact rate	Κρούσεις	Frequenza d' impatti	Честота на удара	0-5250/0-19500bpm
Chuck	Τσοκ	Mandrino	Патронник	10mm
Torque settings	Ρυθμίσεις ροπής	Regolazioni di coppia	Настройки на въртящия момент	18+2
Maximum torque	Μέγιστη ροπή	Coppia massima	Μακσимальен въртящ момент	31Nm
Packing	Συσκευασία	Imballaggio	Οпаковка	5



**20V MAX
POWER**



2x2.0Ah

- In a Suitcase with 2x 2,0Ah Li-On Batteries & Charger
- Built-in LED • Belt clip
- Σε βαλίτσα με Μπαταρίες Li-Ion 2x 2,0Ah και Φορτιστή
- Ενσωματωμένο LED - κλιπ ζώνης
- In una valigia con 2 batterie Li-On da 2,0Ah e caricatore
- LED integrato • clip da cintura
- В куфарче с 2x 2,0Ah Li-On батерии и зарядно устройство
- Вграден LED - щипка за колан

**SET OF CORDLESS TOOLS 20
ΣΕΤ ΕΡΓΑΛΕΙΩΝ ΜΠΑΤΑΡΙΑΣ 20V
SET DI UTENSILI A BATTERIA 20V
КОМПЛЕКТ АКУМУЛАТОРНИ МАШИНИ 20**

MODEL	ΜΟΝΤΕΛΟ	MODELLO	ΜΟΔΕΛ	BCD2610
Code	Κωδικός	Codice	Κοδ	050933
Packing	Συσκευασία	Imballaggio	Οпаковка	4

IMPACT DRILL

- Torque 30Nm • Impact Rate: 0-7500bpm / 0-25500bpm
- No Load Speed (1st gear / 2nd gear): 0-350/0-1250rpm
- Mechanical gearbox 2 speed • Built-in LED • Electric Brake

ΔΡΑΠΑΝΟ ΚΡΟΥΣΤΙΚΟ

- Μέγιστη ροπή 30Nm • Κρούσεις 0-7500bpm/0-25500bpm
- Στροφές : 0-350/0-1250rpm • Μηχανικό κιβώτιο 2 ταχυτήτων
- Ενσωματωμένο LED • Ηλεκτρικό φρένο

TRAPANO BATTENTE

- Coppia 30 Nm • Tasso di impatto 0-7500bpm / 0-25500bpm
- Numero di giri a vuoto (1a marcia / 2a marcia) 0-350/0-1250 rpm
- Cambio meccanico a 2 velocità • LED incorporato • Freno elettrico

УДАРНА БОРМАШИНА

- Въртящ момент 30Nm • Скорост на удара 0-7500bpm / 0-25500bpm
- Скорост на празен ход (1-ва предавка / 2-ра предавка) 0-350/0-1250 об/мин • Механична скоростна кутия с 2 скорости
- Двустранно вграден LED • Електрическа спиратка

IMPACT DRIVER 20V

- Torque 220Nm • Impact Rate 0-2800bpm
- No Load Speed 0-2200rpm • Shaft 6.35mm (1/4") hex
- Aluminium head covered with rubber
- Electric Brake • Built-in LED

ΠΑΛΜΙΚΟ ΚΑΤΣΑΒΙΔΙ 20V

- Μέγιστη Ροπή 220Nm • Κρούσεις 0-2800bpm
- Στροφές 0-2200rpm • Υποδοχή 6.35mm (1/4") hex
- Αλουμινένιο περίβλημα κεφαλής που καλύπτεται από καουτσούκ
- Ηλεκτρικό φρένο • Ενσωματωμένο LED

AVVITATORE AD IMPULSI 20V

- Torque 220 Nm • Tasso di impatto 0-2800 bpm
- Numero di giri a vuoto 0-2200rpm • Portautensili 6,35 mm ((1/4") esagonale
- Testa in alluminio rivestita in gomma • Freno elettrico
- LED incorporato

УДАРНА МАШИНА 20V

- Въртящ момент 220 Nm • Скорост на удара 0-2800bpm
- Обороти на празен ход 0-2200rpm • Вал 6,35 мм (1/4") шестостен
- Алюминиева глава, покрита с гума • Електрическа спиратка
- Двустранно вграден LED

1x2.0Ah

**20V MAX
POWER**

CHAIN LUBRICATION
SYSTEM

ΣΥΣΤΗΜΑ
ΛΙΠΑΝΣΗΣ
ΑΛΥΣΙΔΑΣ

SISTEMA DI
LUBRIFICAZIONE
DELLA CATENA

СИСТЕМА ЗА СМАЗВАНЕ
НА ВЕРИГАТА

- With safety guard above chain board
- With safety switch
- 1x2.0Ah battery pack ,1.5A charger
- Προστατευτικό λάμας
- Διακόπτης ασφαλείας
- 1x2.0Ah μπαταρία, 1.5A φορτιστής
- Con protezione di sicurezza sopra la catena
- Interruttore di sicurezza
- 1x2.0Ah batteria, caricatore da 1.5A
- С предпазен кожух над верижната дъска
- С предпазен превключвател
- 1x2.0Ah акумулаторна батерия, 1.5A зарядно устройство

**20V CORDLESS MINI CHAIN SAW
ΚΛΑΔΕΥΤΙΚΟ ΑΛΥΣΟΠΡΙΟΝΟ 20V
SEGA PER ROTATURA 20V
20V ΑΚΥΜΥΛΑΤΟΡΕΝ ΜΙΝΙ ΒΕΡΙΖΕΝ ΤΡΙΟΝ**

MODEL	ΜΟΝΤΕΛΟ	MODELLO	ΜΟΔΕΛ	BCD4050
Code	Κωδικός	Codice	Κод	053453
Chain Speed	Ταχύτητα Αλυσίδας	Velocità della catena	Скорост на веригата	5.9m/s
Bar Length	Μηκος Λάμας	Lunghezza della lama	Дължина на шината	150mm(6")
Accessories	Αξεσουάρ	Accessori	Акcesoари	oil/λάδι/olio/масло 1x2.0Ah battery pack, 1.5A charger/ 1x2.0Ah μπαταρία, 1.5A φορτιστής/ 1x2.0Ah batteria, caricatore da 1.5A/ 1x2.0Ah батерия, 1.5A зарядно устройство
Packing	Συσκευασία	Imballaggio	Οпаковка	5

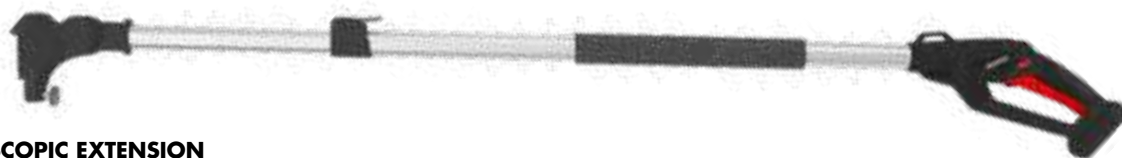

**TELESCOPIC EXTENSION
ΠΡΟΕΚΤΑΣΗ ΤΗΛΕΣΚΟΠΙΚΗ
PROLUNGA TELESCOPIO
ТЕЛЕСКОПИЧЕН УДЪЛЖИТЕЛ**

MODEL	ΜΟΝΤΕΛΟ	MODELLO	ΜΟΔΕΛ	BCD4050EXT
Code	Κωδικός	Codice	Κод	065791
Length	Μήκος	Lunghezza	Дължина	1.4-1.8m
Rotary head	Περιστροφή Κεφαλής	rotazione della testa	ροτация на главата	150° (-60°+ 90°)
Packing	Συσκευασία	Imballaggio	Οпаковане	

- With adjustable spacer guard and sub-handle, pivoting head from 0° to 90°
- Accessories: plastic wheel, sub-handle

- Με ρυθμιζόμενο προφυλακτήρα, περιστρεφόμενη κεφαλή από 0° έως 90°
- Περιλαμβάνει: πλαστικό τροχό, χειρολαβή

- Con paraurti regolabile, testa rotante da 0° a 90°.
- Accessori: ruota di plastica, impugnatura secondaria

- С регулируем предпазител и подръка, въртяща се глава от 0° до 90°
- Принадлежности: пластмасово колело, подръка

SOLO

20V CORDLESS TRIMMER
ΘΑΜΝΟΚΟΠΤΙΚΟ ΜΠΑΤΑΡΙΑΣ 20V
SMERIGLIATRICE ANGOLARE SENZA FILI 20V
20V ΑΚΥΜΑΛΑΤΟΡΗ ΚΟΣΑΧΚΑ - ΤΡΙΜΕΡ

MODEL	ΜΟΝΤΕΛΟ	MODELLO	ΜΟΔΕΛ	BCD4010
Code	Κωδικός	Codice	Κод	053446
Cutting Width	Πλάτος κοπής	Larghezza di taglio	Ширина на рязане	300mm
No Load Speed	Στροφές	Numero di giri a vuoto	Обороти на празен ход	8000rpm
Aluminum pipe	Τηλεσκοπικός σωλήνας	Tubo telescopico	Алуминиева тръба	1040 - 1290mm
Packing	Συσκευασία	Imballaggio	Опаковка	4

ADJUSTABLE HEIGHT
 ΡΥΘΜΙΖΟΜΕΝΟ ΥΨΟΣ
 ALTEZZA REGOLABILE
 ΡΕГУЛИРУЕМ
 ВИСОЧИНА

- With 6-stage variable speed control • Switch with dust-proof covering
- Side dust tube provides higher dust collecting efficiency

- 6 επιλογές ρύθμισης ταχύτητας • Διακόπτης με κάλυμμα που προστατεύει από τη σκόνη
- Πλευρικός σωλήνας σκόνης που παρέχει υψηλότερη απόδοση συλλογής σκόνης

- 6 opzioni di regolazione della velocità • Interruttore con copertura antipolvere
- Tubo laterale antipolvere che garantisce una maggiore efficienza di raccolta della polvere

- С 6-степенно регулиране на скоростта • Превключвател с прахоустойчиво покритие
- Страничната тръба за прах осигурява по-висока ефективност на прахоулавяне

SOLO

20V CORDLESS RANDOM ORBITAL SANDER
ΤΡΙΒΕΙΟ ΕΚΚΕΝΤΡΟ ΜΠΑΤΑΡΙΑΣ 20V
LEVIGATRICE ANGOLARE SENZA FILI 20V

MODEL	ΜΟΝΤΕΛΟ	MODELLO	ΜΟΔΕΛ	BCD2640
Code	Κωδικός	Codice	Κод	053439
Pad Size	Διάμετρος Πέλματος	Diametro del pad	Диаметър на подложката	Ø125mm (5")
No Load Speed	Στροφές	Numero di giri a vuoto	Обороти на празен ход	6000-11000rpm
Oscillation Diameter	Διάμετρος Ταλάντωσης	Diametro d'oscillazione	Диаметър на трептене	Ø2mm
Accessory	Αξεσουάρ	Accessori	Аксессуары	"1x 80# sanding paper 1x dust bag / 1x 80# χαρτί λείανσης 1x σακούλα σκόνης 1x 80# carta abrasiva, 1 x sacchetto per la polvere
Packing	Συσκευασία	Imballaggio	Опаковка	8



ADJUSTABLE HEIGHT
 ΡΥΘΜΙΖΟΜΕΝΟ ΥΨΟΣ
 ALTEZZA REGOLABILE
 ΡΕГУЛИРУЕМ
 ВИСОЧИНА

1x3.0Ah

- Brushless motor • Soft start and disconnect protection function
- Bumper adjustment without key • Metal dust guard
- Includes: 1 pcs x auxiliary handle, 1 pcs x disc guard set, 1 pcs x spanner, 1x 3.0Ah battery pack, 1x 2.0A charger with VDE plug
- Fabric Bag
- Κινητήρας χωρίς καρβονάκια • Λειτουργία ομαλής εκκίνησης και προστασίας από αποσύνδεση • Ρύθμιση προφυλακτήρα χωρίς κλειδί
- Μεταλλικό προστατευτικό σκόνης • Περιλαμβάνει: 1 βοηθητική χειρολαβή, 1 σετ προστατευτικού δίσκου, 1 κλειδί, 1x μπαταρία 3,0Ah, 1x φορτιστής 2.0A με πρίζα VDE • Σε τσάντα μεταφοράς
- Motore senza spazzole • Funzione di avvio graduale e di protezione dalla disconnessione • Regolazione del paraurti senza chiave • Protezione antipolvere in metallo • Include: 1pz x impugnatura ausiliaria, 1pz x set protezione del disco, 1 pezzo x chiave, 1x batteria da 3,0Ah, 1x caricatore da 2,0A con spina VDE • Borsa per il trasporto

- Безщетков двигател • Функция за плавен старт и защита от изключване • Регулиране на бронята без ключ • Метален предпазител от прах • Включва: 1 бр. х спомагателна дръжка, 1 бр. х комплект за защита на диска, 1 бр. х гаечен ключ, 1 бр. акумулаторна батерия 3.0Ah, 1 бр. зарядно устройство 2.0A с VDE щепсел
- Текстилна чанта

**20V MAX
POWER**

BRUSHLESS



ADJUSTABLE
ΡΥΘΜΙΖΟΜΕΝΟΣ
REGOLABILE
РЕГУЛИРУЕМ



**20V CORDLESS ANGLE GRINDER BRUSHLESS
ΓΩΝΙΑΚΟΣ ΤΡΟΧΟΣ BRUSHLESS 20V
SMERIGLIATRICE ANGOLARE SENZA FILI 20V
ΑΚΥΜΥΛΑΤΟΡΕΝ ΞΓΛΟШЛАЙФ 20V**

MODEL	ΜΟΝΤΕΛΟ	MODELLO	ΜΟΔΕΛ	BCD2635
Code	Κωδικός	Codice	Κод	053422
No Load Speed	Στροφές	Numero di giri a vuoto	Обороти на празен ход	3500/6000/8500rpm
Disk diameter	Διάμετρος δίσκου	Diametro del disco	Диаметър на диска	125mm
Shaft Thread	Υποδοχή	Portautensili	Резба на вала	M14
Packing	Συσκευασία	Imballaggio	Опаковка	4

1x3.0Ah

- Bumper adjustment without key • Safety lock switch safety lock
- Includes 1 auxiliary handle, 1 bumper, 1 key, 1 3Ah battery, charger,
- Fabric Bag
- Ρύθμιση προφυλακτήρα χωρίς κλειδί • Κλειδώμα ασφαλείας διακόπτη
- Περιλαμβάνει 1 βοηθητική λαβή, 1 προφυλακτήρας, 1 κλειδί, 1 μπαταρία 3Ah, φορτιστής • Σε τσάντα μεταφοράς
- Regolazione del paraurti senza chiave • Interruttore di sicurezza
- Include 1 maniglia ausiliaria, 1 paracolpi, 1 chiave, 1 batteria da 3Ah, caricabatterie, borsa
- Регулиране на бронята без ключ • Превключвател за безопасност
- Включва 1 допълнителна дръжка, 1 броня, 1 ключ, 1 батерия 3Ah, зарядно устройство, текстилна чанта

**20V MAX
POWER**



**CORDLESS ANGLE GRINDER 20V
ΓΩΝΙΑΚΟΣ ΤΡΟΧΟΣ 20V
SMERIGLIATRICE ANGOLARE A BATTERIA 20V
ΑΚΥΜΥΛΑΤΟΡΕΝ ΞΓΛΟШЛАЙФ 20V**

MODEL	ΜΟΝΤΕΛΟ	MODELLO	ΜΟΔΕΛ	BCD2630
Code	Κωδικός	Codice	Κод	050957
Disk Diameter	Διάμετρος δίσκου	Diametro del disco	Диаметър на диска	Ø125
No Load Speed	Στροφές	Numero di giri a vuoto	Обороти на празен ход	8500rpm
Shaft	Υποδοχή	Portautensili	Вал	M14
Packing	Συσκευασία	Imballaggio	Опаковка	4



1x2.0Ah

**20V MAX
POWER**

- Aluminium head covered with rubber • Electric Brake
- Built-in LED • Includes 1x 2.0Ah, 2.0A charger including in BMC case
- Belt clip

- Αλουμινένιο περίβλημα κεφαλής που καλύπτεται από καουτσούκ
- Ενσωματωμένο LED • Ηλεκτρικό φρένο • Περιλαμβάνει 1x 2.0Ah μπαταρία, 2.0A φορτιστή σε BMC βαλίτσα • Κλιπ ζώνης

- Testa in alluminio rivestita in gomma • LED incorporato
- Freno elettrico • Include 1 caricatore da 2,0Ah, 2,0A
- Clip da cintura

- Алюминиева глава, покрита с гума • Електрическа спирачка
- Двустранно вграден светодиоd • Включва 1x 2.0Ah, 2.0A зарядно устройство, включително в куфар BMC • щипка за колан



**CORDLESS IMPACT WRENCH 20V
ΜΠΟΥΛΟΝΟΚΛΕΙΔΟ 20V
CHIAVE PERI IMPATTO SENZA FILI 20V
ΑΚΥΜΥΛΑΤΟΡΗ ΓΑΪΚΟΒΕΡΤ 20V**

MODEL	ΜΟΝΤΕΛΟ	MODELLO	ΜΟΔΕΛ	BCD2620
Code	Κωδικός	Codice	Κοd	050940
Torque	Μέγιστη Ροπή	Coppia	Βъртящ момент	350Nm
Shaft	Υποδοχή	Portautensili	Βαλ	1/2"
No Load Speed	Στροφές	Numero di giri a vuoto	Обороти на празен ход	0-2400rpm
Impact Rate	Κρούσεις	Frequenza dei colpi	Степен на въздействие	0-3000bpm
Packing	Συσκευασία	Imballaggio	Οпаковка	4

1x2.0Ah

**12V MAX
POWER**

- Mechanical gearbox 2 speed • Electric Brake • Built-in LED • Includes 1x 2.0Ah battery, charger, 6 pcs. drills, 6 pcs. drill bits, 1 pc. Magnetic 1/4 extension, 1 pc. • BMC case

- Μηχανικό κιβώτιο 2 ταχυτήτων • Ενσωματωμένο LED • Ηλεκτρικό φρένο
- Περιλαμβάνει 1x 2.0Ah μπαταρία, φορτιστή, 6τεμ. τρυπάνια, 6τεμ. μύτες, 1τεμ. μαγνητική προέκταση 1/4 • Βαλίτσα

- Cambio meccanico a 2 velocità • LED incorporato • Freno elettrico
- Include 1 batteria da 2,0Ah, caricabatterie, 6 punte da trapano, 6 punte da trapano, 1 prolunga magnetica da 1/4, 1 pezzo. Prolunga magnetica da 1/4, 1 pz.

- Механична скоростна кутия с 2 скорости • Електрическа спирачка
- Двустранно вграден светодиоd • Включва 1x 2.0Ah батерия, зарядно устройство, 6 бр. свредла, 6 бр. свредла, 1 бр. Магнитен удължител 1/4, 1 бр. • Куфар BMC

**CORDLESS DRILL 12V
ΔΡΑΠΑΝΟΚΑΤΣΑΒΙΔΟ 12V
TRAPANO SENZA FILI 12V
ΑΚΥΜΥΛΑΤΟΡΗ ΒΟΡΜΑШИΝΑ 12V**

MODEL	ΜΟΝΤΕΛΟ	MODELLO	ΜΟΔΕΛ	BCD2010
Code	Κωδικός	Codice	Κοd	050964
Torque	Μέγιστη Ροπή	Coppia massima	Βъртящ момент	28Nm
Torque Settings	Θέσεις Ροπής	Impostazioni di coppia	Настройки на въртящия момент	18+1
No Load Speed	Στροφές	Numero di giri a vuoto	Обороти на празен ход	0-350/0-1300rpm
Max Chuck Size	Μέγιστη Διάμετρος Τοοκ	Dimensione massima del mandrino	Μαξимален размер на патронника	Ø10mm
Packing	Συσκευασία	Imballaggio	Οпаковка	5



2x1.5Ah

CORDLESS HAMMER DRILL

- Torque Setting 18+2 • Max Torque: 28Nm • Max Chuck Size: 10mm
- Mechanical 2-speed gearbox • Led work light

ΔΡΑΠΑΝΟΚΑΤΣΑΒΙΔΟ ΚΡΟΥΣΤΙΚΟ

- Θέσεις ροπής: 18+2 • Μέγιστη ροπή: 28Nm • Μέγιστο μέγεθος τσοκ: 10mm
- Μηχανικό κιβώτιο 2 ταχυτήτων • Led φως

TRAPANO AVVITATORE SENZA FILI

- Impostazioni di coppia 18+2* • Coppia massima 28Nm • Dimensione massima del mandrino 10mm • Cambio meccanico a 2 velocità • Luce LED di lavoro

ΑΚΥΜΥΛΑΤΟΡΝΑ ΒΟΡΜΑШИΝΑ

- Настройка на въртящия момент 18+2
- Максимален въртящ момент: 28Nm
- Максимален размер на патронника: 10 mm
- Механична 2-степенна скоростна кутия
- Работна лампа с LED осветление

ИΜΡΑΚΤ

ΚΡΟΥΣΤΙΚΟ

PERCUSSIONE

ΡΕΓΥΛΙΡΥΕΜ

SET HAMMER DRILL & IMPACT DRIVER 12V
ΣΕΤ ΚΡΟΥΣΤΙΚΟ ΚΑΙ ΠΑΛΜΙΚΟ 12V
SET DI UTENSILI SENZA FILI 12V
КОМПЛЕКТ ΒΟΡΜΑШИΝΑ И УДАРНА
ΜΑШИΝΑ 12V

MODEL	ΜΟΝΤΕΛΟ	ΜΟΔΕΛ	MODELLO	BCD2050
Code	Κωδικός	Κοδ	Codice	053460
Packing	Συσκευασία	Imballaggio	Οпаковκa	5



12V MAX POWER

CORDLESS IMPACT DRIVER

- Max Torque: 100Nm • Aluminum gearbox • Led work light
- Included: Battery 2x 1.5Ah, 1.5A charger • In a carrying case

ΠΑΛΜΙΚΟ ΚΑΤΣΑΒΙΔΙ

- Μέγιστη ροπή: 220N.m • Αλουμιένιο κιβώτιο ταχυτήτων • Led φως
- Περιλαμβάνει: 2x 1.5Ah μπαταρία, 1.5A φορτιστή • Τσάντα μεταφοράς

AVVITATORE AD IMPULSI SENZA FILI

- Coppia massima 220N.m • Scatola del cambio in alluminio • Luce LED
- Include 2x 1.5Ah batteria, 1.5A caricabatterie • Borsa per il trasporto

ΑΚΥΜΥΛΑΤΟΡΕΝ УΔΑΡΕΝ ΔΡΑЙΒΕΡ

- Максимален въртящ момент: 100Nm • Алюминиева скоростна кутия
- Работна светлина • Включва: Батерия 2x 1,5Ah, зарядно устройство 1,5A • В калъф за пренасяне

1x1.5Ah



CORDLESS DRILL 12V SET 128 PCS
ΔΡΑΠΑΝΟΚΑΤΣΑΒΙΔΟ 12V ΣΕΤ 128 ΤΕΜ.
TRAPANO SENZA FILI 12V SET 128 PZ
КОМПЛЕКТ ΑΚΥΜΥΛΑΤΟΡΝΗ
ΒΙΝΤΟΒΕΡΤΙ 12V 128 ΒΡ

MODEL	ΜΟΝΤΕΛΟ	MODELLO	ΜΟΔΕΛ	BCD2020
Code	Κωδικός	Codice	Κοδ	053262
Torque	Μέγιστη Ροπή	Coppia massima	Въртящ момент	20Nm
Torque Settings	Θέσεις Ροπής	Impostazioni di coppia	Настройки на въртящия момент	18+1
No Load Speed	Στροφές	Numero di giri a vuoto	Обороты на празен ход	0-350/0-1300rpm
Chuck Size	Διάμετρος Τσοκ	Dimensione del mandrino	Размер на патронника	∅0.8-10mm
Charger	Φορτιστής	Caricabatterie	Зарядно устройство	220-240v/50-60hz
Battery	Μπαταρία	Батерия	Batteria	1.5Ah 12V, Li-Ion
Packing	Συσκευασία	Imballaggio	Οпаковκa	5

- * The battery is not compatible with the 12V MAX POWER platform
- * Η μπαταρία δεν είναι συμβατή με την πλατφόρμα 12V MAX POWER
- * La batteria non è compatibile con la piattaforma 12V MAX POWER
- * Батерията не е съвместима с 12V MAX POWER платформа



**12V MAX
POWER**
**BATTERY 12V
ΜΠΑΤΑΡΙΑ 12V
BATTERIA 12V
БАТЕРИЯ 12V**

MODEL	ΜΟΝΤΕΛΟ	MODELLO	ΜΟΔΕΛ	BCD2011
Code	Κωδικός	Codice	Κод	050995
Capacity	Χωρητικότητα	Capacità	Καпацитет	2.0Ah
Packing	Συσκευασία	Imballaggio	Οпаковна	50

- Battery level indicator
- Ένδειξη στάθμης μπαταρίας
- Indicatore del livello della batteria
- Индикатор за нивото на батерията

**CHARGER 12V
ΦΟΡΤΙΣΤΗΣ 12V
CARICATORE 12V
ЗАРЯДНО 12V**

MODEL	ΜΟΝΤΕΛΟ	MODELLO	ΜΟΔΕΛ	BCD2607
Code	Κωδικός	Codice	Κод	052692
Capacity	Χωρητικότητα	Capacità	Καпацитет	1.5Ah
Packing	Συσκευασία	Imballaggio	Οпаковане	

**20V MAX
POWER**

**BATTERY 20V
ΜΠΑΤΑΡΙΑ 20V
BATTERIA 20V
БАТЕРИЯ 20V**

MODEL	ΜΟΝΤΕΛΟ	MODELLO	ΜΟΔΕΛ	BCD2602	BCD2604
Code	Κωδικός	Codice	Κод	051008	051015
Capacity	Χωρητικότητα	Capacità	Καпацитет	2.0Ah	4.0Ah
Packing	Συσκευασία	Imballaggio	Οпаковна	25	20

- Charging Status Indicator Lights
- Λυχνία ένδειξης κατάστασης φόρτισης
- Indicatori luminosi dello stato di carica
- Индикатори за състоянието на зареждане

**20V MAX
POWER**
**BATTERY CHARGER 20V
ΦΟΡΤΙΣΤΗΣ 20V
CARICATORE PER BATTERIA 20 V
ЗАРЯДНО УСТРОЙСТВО ЗА
БАТЕРИИ 20V**

MODEL	ΜΟΝΤΕΛΟ	MODELLO	ΜΟΔΕΛ	BCD2601
Code	Κωδικός	Codice	Κод	051022
Charging Current	Ρεύμα Εξόδου	Corrente di carica	Заряждащ ток	2.0A
Packing	Συσκευασία	Imballaggio	Οпаковна	20

**20V MAX
POWER**

**20V SET BATTERY 1X1.5AH + 1X CHARGER 2A
ΣΕΤ ΜΠΑΤΑΡΙΑ 20V 1X1.5AH + ΦΟΡΤΙΣΤΗΣ 2.0A
20V SET BATTERIA 1X1.5AH + 1 X CARICATORE 2A
20V SET БАТЕРИЯ 1X1.5AH + 1 X ЗАРЯДНО
УСТРОЙСТВО 2A**

MODEL	ΜΟΝΤΕΛΟ	MODELLO	ΜΟΔΕΛ	BCD2605
Code	Κωδικός	Codice	Κод	053477
Packing	Συσκευασία	Imballaggio	Οпаковна	5



**IMPACT DRILL
ΔΡΑΠΑΝΟ ΚΡΟΥΣΤΙΚΟ
TRAPANO BATTENTE
УДАРНА БОРМАШИНА**

MODEL	ΜΟΝΤΕΛΟ	MODELLO	ΜΟΔΕΛ	BID5100
Code	Κωδικός	Codice	Κод	054757
Power	Ισχύς	Potenza	Захранване	500W
No-load speed	Στροφές	Numero di giri a vuoto	Обороты на празен ход	0-3000rpm
Impact frequency	Κρούσεις	Tasso di impatto	Честота на удара	0-4500bpm
Max drill capacity	Μέγιστη διάτρηση	Capacità massima del trapano	Μακσimalен капацитет на свредлото	20mm wood/ ξύλο/ legno/ дърво 8mm steel/ σίδηρο/ acciaio/ стомана 10mm concrete/ μπετόν/ cemento /бетон
Includes	Περιλαμβάνει	Include	Включва	1pc depth gauge, 1pc auxiliary handle Οδηγό βάθους, βοηθητική λαβή 1pz guida di profondità, 1 pz impugnatura ausiliaria 1 бр. дълбокомер, 1 бр. помощна дръжка
Packing	Συσκευασία	Imballaggio	Опаковка	10



**IMPACT DRILL SET 96 PCS
ΔΡΑΠΑΝΟ ΚΡΟΥΣΤΙΚΟ ΣΕΤ 96 ΤΕΜ
TRAPANO BATTENTE SET 96 PZ
УДАРНА БОРМАШИНА 96 БР**

MODEL	ΜΟΝΤΕΛΟ	MODELLO	ΜΟΔΕΛ	BID6005
Code	Κωδικός	Codice	Κод	053255
Power	Ισχύς	Potenza	Захранване	650W
No-load speed	Στροφές	Numero di giri a vuoto	Обороты на празен ход	0-3000rpm
Max drill capacity	Μέγιστη διάτρηση	Capacità massima del trapano	Μακσimalен капацитет на свредлото	16mm wood/ ξύλο/ legno/ дърво 13mm steel/ σίδηρο/ acciaio/ стомана 16mm concrete/ μπετόν/ cemento /бетон
Packing	Συσκευασία	Imballaggio	Опаковка	5

IMPACT DRILL
ΔΡΑΠΑΝΟ ΚΡΟΥΣΤΙΚΟ
TRAPANO BATTENTE
УДАРНА БОРМАШИНА

MODEL	ΜΟΝΤΕΛΟ	MODELLO	ΜΟΔΕΛ	ΒΙΔ6300
Code	Κωδικός	Codice	Κод	053538
Power	Ισχύς	Potenza	Захранване	900W
No-load speed	Στροφές	Numero di giri a vuoto	Обороти на празен ход	0-3000rpm
Impact frequency	Κρούσεις	Tasso di impatto	Честота на въздействието	0-4500bpm
Max drill capacity	Μέγιστη διάτρηση	Capacità massima del trapano	Μαξимален капацитет на свредлото	25mm wood/ ξύλο/ legno/ дърво 12mm steel/ σίδηρο/ acciaio/ стомана 12mm concrete/ μπετόν/ cemento /бетон
Includes	Περιλαμβάνει	Include	Дължина на кабела	1pc depth gauge, 1pc auxiliary handle/ Οδηγός βάθους, βοηθητική λαβή/ 1pc guida di profondità, 1 pz impugnatura ausiliaria
Packing	Συσκευασία	Imballaggio	Οпаковка	5

IMPACT WRENCH
ΜΠΟΥΛΟΝΟΚΛΕΙΔΟ ΗΛΕΚΤΡΙΚΟ
CHIAVE ELETTRICA
УДАРЕН ГАЕЧЕН КΛЮЧ

MODEL	ΜΟΝΤΕΛΟ	MODELLO	ΜΟΔΕΛ	BEW5100
Code	Κωδικός	Codice	Κод	053507
Voltage	Τάση	Tensione	Напряжение	230V/50hz
Input power	Ισχύς	Potenza di ingresso	Захранване	450W
Torque reverse	Ροπή αριστερόστροφα	Coppia inversa	Обратен въртящ момент	350Nm
Torque forward	Ροπή Δεξιόστροφα	Coppia In avanti	Въртящ момент напред	100Nm
No Load Speed	Στροφές	Velocità a vuoto	Обороти на празен ход	3600r/min
Shaft	Υποδοχή	Albero	Вал	1/2"
Sockets	Καρυδάκια	Prese	Гнезда	17/19/21/22mm
Packing	Συσκευασία	Imballaggio	Οпаковка	4



- Counterclockwise and Clockwise operation for Tightening and Relaing
- Ergonomic Handle for comfortable use
- Λειτουργία αριστερόστροφη και Δεξιόστροφη για Σύσφιξη και Χαλάρωση
- Εργονομική Λαβή για Άνετη Χρήση

- Funzionamento in senso antiorario e orario per il serraggio e la rilegatura • Impugnatura ergonomica per un uso confortevole.
- Работа по посока на часовниковата стрелка за затягане и затягане
- ергономична дръжка за удобна употреба

IMPACT WRENCH
ΜΠΟΥΛΟΝΟΚΛΕΙΔΟ ΗΛΕΚΤΡΙΚΟ
CHIAVE PER IMPATTO
УДАРЕН ГАЕЧЕН КΛЮЧ

MODEL	ΜΟΝΤΕΛΟ	MODELLO	ΜΟΔΕΛ	BEW8600
Code	Κωδικός	Codice	Κод	034940
Input Power	Ισχύς	Potenza di ingresso	Входяща мощност	1010W
Torque	Μέγιστη Ροπή	Massima coppia	Въртящ момент	450Nm
No Load Speed	Στροφές	Numero di giri a vuoto	Обороти на празен ход	2200rpm
Shaft	Υποδοχή	Portautensili	Вал	1/2"
Sockets	Καρυδάκια	Prese	Гнезда	17/19/21/22mm
Packing	Συσκευασία	Imballaggio	Οпаковане	4



- 3 functions
- In a carrying case with chisels and drills
- 3 λειτουργιών
- Σε βαλίτσα με καλέμι, βελόνι και τρυπάνια

- 3 funzioni
- In una valigetta di trasporto con scalpelli
- 3 функции
- В куфарче за носене с длета и свердела e trapani

SDS PLUS

**ROTARY HAMMER
ΣΚΑΠΤΙΚΟ ΠΕΡΙΣΤΡΟΦΙΚΟ ΠΙΣΤΟΛΕΤΟ
MARTELO ROTANTE
ВЪРТЯЩ СЕ ЧУК**

MODEL	ΜΟΝΤΕΛΟ	MODELLO	ΜΟΔΕΛ	ВРН3010
Code	Κωδικός	Codice	Κод	045809
Input power	Ισχύς	Potenza di ingresso	Входяща мощност	800W
No Load Speed	Στροφές	Numero di giri a vuoto	Скорост без натоварване	0-1100rpm
Drill/Saw Ability	Διάτρηση σε μπετό	Capacità di perforazione/segatura	Възможност за пробиване/пилене	26mm
Impact Energy	Ενέργεια κρούσης	Energia d'impatto	Енергия на удара	3J
Weight	Βάρος	Peso	Тегло	3.6Kg
Packing	Συσκευασία	Imballaggio	Опаковка	5



- 4 functions
- Includes case with accessories
- 4 λειτουργιών
- Περιλαμβάνει βαλίτσα με εξαρτήματα

- 4 funzioni
- Include una cassa con accessori
- 4 функции
- Включва калъф с аксесоари

SDS PLUS

**ROTARY HAMMER
ΣΚΑΠΤΙΚΟ ΠΙΣΤΟΛΕΤΟ ΠΕΡΙΣΤΡΟΦΙΚΟ
MARTELO ROTANTE
ВЪРТЯЩ СЕ ЧУК**

MODEL	ΜΟΝΤΕΛΟ	MODELLO	ΜΟΔΕΛ	ВРН3030
Code	Κωδικός	Codice	Κод	045465
Power	Ισχύς	Potenza	Захранване	1050W
Impact energy	Ενέργεια κρούσης	Energia d'impatto	Енергия на въздействието	3.5J
Perforation in concrete	Διάτρηση σε μπετό	Perforazione nel calcestruzzo	Перфорация в бетон	26mm
Weight	Βάρος	Peso	Тегло	3.7kg
Packing	Συσκευασία	Imballaggio	Опаковка	4



**ROTARY HAMMER SDS PLUS
ΣΚΑΠΤΙΚΟ ΠΕΡΙΣΤΡΟΦΙΚΟ ΠΙΣΤΟΛΕΤΟ SDS PLUS
MARTELO ROTATIVO SDS PLUS**

MODEL	ΜΟΝΤΕΛΟ	MODELLO	ΜΟΔΕΛ	ВРН4000
Code	Κωδικός	Codice	Κод	014744
Power	Ισχύς	Potenza di ingresso	Захранване	1500W
Max Impact Rate	Μέγιστος ρυθμός κρούσης	Tasso d'impatto massimo	Максимална скорост на удара	0-4250bpm
Impact Joules	Ενέργεια κρούσης	Energia di impatto	Ударни джаули	5.5J
Drilling Ability	Ικανότητα Διάτρησης	Capacità di perforazione	Способност за пробиване	42mm wood/ ξύλο/ legno/ дърво 13mm steel/ σίδηρο/ acciaio/ стомана 326mm concrete/ μπετόν/ cemento / бетон
Weight	Βαρος	Peso	Тегло	5.1Kg
Packing	Συσκευασία	Imballaggio	Опаковка	2



**SDS
MAX**

- Includes: 1pc Auxiliary Handle, 1pc Point Chisel 18x320mm, 1pc Flat Chisel 18x320mm, 1pair Carbon Brushes, 1Pc Grease Tube
- Περιλαμβάνει: Βοηθητική λαβή, βελόνι 18x320mm, καλέμι 18x320mm, 1 ζεύγ. κάρβουνα, 1 κλειδί, σωλήνα γράσου
- Include: 1pz Impugnatura ausiliaria, 1pz scalpello a punta 18x320mm, 1pz scalpello piatto 18x320mm, 1 paio di spazzole in carbonio, 1pc tubo del grasso
- Включва: 1 бр. помощна дръжка, 1 бр. длето с точка 18x320 мм, 1 бр. плоско длето 18x320 мм, 1 чифт въглеродни четки 1бр. тръбичка за смазка



**ROTARY HAMMER SDS MAX
ΣΚΑΠΤΙΚΟ ΠΕΡΙΣΤΡΟΦΙΚΟ ΠΙΣΤΟΛΕΤΟ SDS MAX
MARTELLLO ROTATIVO SDS MAX
ВЪРТЯЩ ЧУК SDS MAX**

MODEL	ΜΟΝΤΕΛΟ	MODELLO	ΜΟΔΕΛ	BRH7500
Code	Κωδικός	Codice	Κοδ	023180
Power	Ισχύς	Potenza di ingresso	Захранване	1600W
Max Impact Rate	Μέγιστος ρυθμός κρούσης	Tasso di impatto massimo	Μακσимальна скорост на удара	0-3800bpm
Impact Joules	Ενέργεια κρούσης	Energia di impatto	Ударни джаули	10J
Drilling Ability concrete	Ικανότητα Διάτρησης Μπετόν	Capacità di perforazione calcestruzzo	Способност за пробиване на бетон	42mm
Weight	Βαρος	Peso	Τεγλο	7.3Kg
Packing	Συσκευασία	Imballaggio	Οпаковка	2



- Includes suitcase with accessories
- Περιλαμβάνει βαλίτσα με εξαρτήματα
- Include una valigia con accessori
- Включва куфар с аксесоари

HEX



**DEMOLITION HAMMER
ΚΑΤΕΔΑΦΙΣΤΙΚΟ ΠΙΣΤΟΛΕΤΟ
MARTELLLO DA DEMOLIZIONE
ЧУК ЗА СЪΒΑΡЯНЕ**

MODEL	ΜΟΝΤΕΛΟ	ΜΟΝΤΕΛΟ	ΜΟΔΕΛ	BDH1710
Code	Κωδικός	Codice	Κοδ	045458
Power	Ισχύς	Potenza	Захранване	1700W
Impact energy	Ενέργεια κρούσης	Energia d'impatto	Εнергия на въздействието	50J
Shaft	Υποδοχή	Portautensili	Βαλ	Hexagon 30mm
Weight	Βάρος	Peso	Τεγλο	14kg
Packing	Συσκευασία	Imballaggio	Οπαковка	1





- Includes suitcase with accessories
- Περιλαμβάνει βαλίτσα με εξαρτήματα
- Include una valigia con accessori
- Включва куфар с аксесоари

DEMOLITION HAMMER
ΚΑΤΕΔΑΦΙΣΤΙΚΟ ΠΙΣΤΟΛΕΤΟ
MARTELLI DA DEMOLIZIONE
ЧУК ЗА СЪБАРЯНЕ

MODEL	ΜΟΝΤΕΛΟ	ΜΟΝΤΕΛΟ	ΜΟΔΕΛ	BDH3600
Code	Κωδικός	Codice	Κод	027942
Power	Ισχύς	Potenza	Захранване	1700W
Impact energy	Ενέργεια κρούσης	Energia d'im-patto	Енергия на въздействието	60J
Weight	Βάρος	Peso	Тегло	14.5kg
Packing	Συσκευασία	Imballaggio	Опаковка	1



- Includes suitcase with accessories
- Περιλαμβάνει βαλίτσα με εξαρτήματα
- Include una valigia con accessori
- Включва куфар с аксесоари

DEMOLITION HAMMER
ΚΑΤΕΔΑΦΙΣΤΙΚΟ ΠΙΣΤΟΛΕΤΟ
MARTELLI DA DEMOLIZIONE
ЧУК ЗА СЪБАРЯНЕ

MODEL	ΜΟΝΤΕΛΟ	ΜΟΝΤΕΛΟ	ΜΟΔΕΛ	BRH2200
Code	Κωδικός	Codice	Κод	017240
Power	Ισχύς	Potenza	Захранване	2100W
Impact energy	Ενέργεια κρούσης	Energia d'im-patto	Енергия на въздействието	85J
Weight	Βάρος	Peso	Тегло	22.5kg
Packing	Συσκευασία	Imballaggio	Опаковка	1



- Power cable 2m
- Locking safety lock
- Switch lock for continuous operation
- Καλώδιο τροφοδοσίας 2m
- Κλείδωμα ασφαλείας
- Κλείδωμα διακόπτη για συνεχή λειτουργία

- Cavo di alimentazione 2m
- Blocco di sicurezza di bloccaggio
- Blocco dell'interruttore per il funzionamento continuo
- Захранващ кабел 2м
- Заклучваща предпазна ключалка
- Заклучване на превключвателя за непрекъсната работа

ANGLE GRINDER
ΓΩΝΙΑΚΟΣ ΤΡΟΧΟΣ
SMERIGLIATRICE ANGOLARE
ЪГЛОШЛАЙФ

MODEL	ΜΟΝΤΕΛΟ	MODELLO	ΜΟΔΕΛ	BAG7100
Code	Κωδικός	Codice	Κод	042402
Voltage	Τάση	Tensione	Напряжение	230V
Input power	Ισχύς	Potenza d'ingresso	Входяща мощност	710W
No-load speed	Στροφές	Numero di giri a vuoto	Обороти на празен ход	11000rpm
Disc diameter	Διάμετρος	Diametro del disco	Диаметър на диска	Ø115mm
Weight	Βάρος	Peso	Тегло	1.9kg
Packing	Συσκευασία	Imballaggio	Опаковка	6



- Spindle lock
- Power off protection
- Accessories: grinding guard, auxiliary handle, spanner
- Κλείδωμα τσοκ
- Προστασία υπερφόρτωσης
- Περιλαμβάνει προφυλακτήρα, βοηθητική λαβή & κλειδί

- Blocco del mandrino
- Protezione da spegnimento
- Accessori: protezione per l'affilatura, impugnatura ausiliaria, chiave
- Заклучване на шпиндела
- Защита при изключване на захранването
- Принадлежности: предпазител за шлайфване, помощна дръжка, гаечен ключ

ANGLE GRINDER
ΓΩΝΙΑΚΟΣ ΤΡΟΧΟΣ
SMERIGLIATRICE ANGOLARE
ЪГЛОШЛАЙФ

MODEL	ΜΟΝΤΕΛΟ	MODELLO	ΜΟΔΕΛ	BAG7300
Code	Κωδικός	Codice	Κод	054740
Input Power	Ισχύς	Potenza di ingresso	Захранване	1050W
Disk Diameter	Διάμετρος Δίσκου	Diametro del disco	Диаметър на диска	Ø125mm
No Load Speed	Στροφές	Numero di giri a vuoto	Обороти на празен ход	12000rpm
Packing	Συσκευασία	Imballaggio	Опаковка	6



ANGLE GRINDER
ΓΩΝΙΑΚΟΣ ΤΡΟΧΟΣ
SMERIGLIATRICE ANGOLARE
ЪГЛОШЛАЙФ

MODEL	ΜΟΝΤΕΛΟ	MODELLO	ΜΟΔΕΛ	BAG2200
Code	Κωδικός	Codice	Κод	053521
Power	Ισχύς	Potenza	Захранване	2200W
No-load speed	Στροφές	Numero di giri a vuoto	Обороти на празен ход	6500rpm
Disk Diameter	Διάμετρος Δίσκου	Diametro del disco	Диаметър на диска	Ø230mm
Hose DIA	Διάμετρος Σωλήνα	Diametro del tubo flessibile	Диаметър на маркуча	Ø32mm
Noise level	Επίπεδο Θορύβου	Livello di rumore	Ниво на шума	80db
Cord length	Μήκος Καλωδίου	Lunghezza del cavo	Дължина на кабела	4m
Packing	Συσκευασία	Imballaggio	Опаковка	2

- Soft start
- Includes : 1 pc grinding guard , 1 pc auxiliary handle, 1 pc spanner
- Με προεκκίνηση
- Περιλαμβάνει : Προφυλακτήρα, βοηθητική λαβή , κλειδί

- Avviamento dolce
- Include: 1 pz. protezione per l'affilatura, 1 pz. impugnatura ausiliaria, 1 pz. spanner
- Плавен старт
- Включва : 1бр. предпазител за шлифоване, 1бр. помощна дръжка, 1бр.



- 2m power cable
- Accessories: - 1pc spanner, 1pc centering pin, 1set parallel guide, 1set template guide, 1pc dust extraction adapter, 1pc 6mm collet, 1pc 8mm collet
- Καλώδιο τροφοδοσίας: 2m
- Περιλαμβάνει: Κλειδί, ακίδα κεντραρίσματος, 1 set παράλληλος οδηγός, 1 set οδηγός περάσματος, Αντάπτορας απομάκρυνσης σκόνης, 1x τσόκ 6mm & 1x τσόκ 8mm

- Cavo di alimentazione 2m
- Accessori: 1 pz chiave, 1 pz pin di centratura, 1 set guida parallela, 1 set guida modello, 1 pz adattatore di estrazione della polvere, 1 pz colletto 6mm, 1 pz colletto 8mm
- Захранващ кабел с дължина 2 м
- Аксесоари: - 1бр. гаечен ключ, 1бр. центриращ щифт, 1бр. паралелен водач, 1бр. водач за шаблони, 1бр. адаптер за прахоулавяне, 1бр. цанга 6мм, 1бр. цанга 8мм



ROUTER ADJUSTABLE
ΡΟΥΤΕΡ ΡΥΘΜΙΖΟΜΕΝΟ
ROUTER REGOLABILE
РЕГУЛИРУЕМ МАРШРУТИЗАТОР

MODEL	ΜΟΝΤΕΛΟ	MODELLO	ΜΟΔΕΛ	BRT1300
Code	Κωδικός	Codice	Κод	042679
Input power	Ισχύς	Potenza d'ingresso	Входяща мощност	1200W
No-load speed	Στροφές	Numero di giri a vuoto	Обороти на празен ход	8000-28000rpm
Router cage stroke	Διαδρομή	Corsa	Ход на клетката на маршрутизатора	0-50mm
Chuck diameter	Διάμετρος τσोक	Diametro del mandrino	Диаметър на патронника	Ø8/6mm
Packing	Συσκευασία	Imballaggio	Οпаковка	4

ADJUSTABLE
ΡΥΘΜΙΖΟΜΕΝΟ
REGOLABILE
РЕГУЛИРУЕМ

- Auto-vacuum system
- Flexible Sanding head, adjust in degree 0-120
- Foldable: Easy to carrier
- Big support handle
- Soft grip
- Σύστημα αυτόματης αναρρόφησης
- Εύκαμπτη κεφαλή λείανσης, ρυθμιζόμενη σε βαθμούς 0-120
- Αναδιπλούμενο: Εύκολο στη μεταφορά
- Μεγάλη λαβή στήριξης
- Αντιολισθητική λαβή

- Sistema di aspirazione automatico
- Testa di molatura flessibile, regolabile in gradi 0-120
- Pieghevole: Facile da trasportare
- Grande maniglia di sostegno
- Maniglia antiscivolo
- Автоматична вакуумна система
- Γъвкава шлифовънна глава, регулиране в градуси 0-120
- Сгъваема: Лесно за пренасяне
- Голяма опорна дръжка
- Мека ръкохватка

DRYWALL SANDER
ΤΡΙΒΕΙΟ ΓΥΦΟΣΑΝΙΔΑΣ
LEVIGATRICE PER MURI A SECCO
ШЛАЙФМАШИНА ЗА ГИПСΟΚΑΡΤΟΝ

MODEL	ΜΟΝΤΕΛΟ	MODELLO	ΜΟΔΕΛ	BDS8010
Code	Κωδικός	Codice	Κод	042495
Input Power	Ισχύς	Potenza di ingresso	Захранване	750W
No Load Speed	Στροφές	Numero di giri a vuoto	Обороти на празен ход	1000-1850rpm
Pad Diameter	Διάμετρος Φύλλου Λείανσης	Diametro del pad	Диаметър на подложката	Ø210mm
Sanding Paper Diameter	Διάμετρος Δίσκου	Diametro del disco	Диаметър на диска	Ø225mm
Height	Ύψος	Altezza	Височина	135-180mm
Weight	Βάρος	Peso	Τεγλο	7Kg
Packing	Συσκευασία	Imballaggio	Οпаковка	1



SANDING PAD Ø215
ΠΕΛΜΑ ΣΤΡΟΓΓΥΛΟ Ø215
PAD DI SABBIAIATURA Ø215
ΠΟΔΛΟЖКА ЗА
ΟΠΕΣЪЧΑВАНΕ Ø215

BDS8011

ADJUSTABLE HEIGHT
ΡΥΘΜΙΖΟΜΕΝΟ ΥΨΟΣ
ALTEZZA REGOLABILE
ВЪЗДЕЙСТВИЕ

**CIRCULAR SAW
ΔΙΣΚΟΠΡΙΟΝΟ
SEGA CIRCOLARE
ЦИРКУЛЯРЕН ТРИОН**

- Laser
- Includes: pc 24T saw blade, 1pc guide rule, 1pc hex key
- Λείζερ
- Περιλαμβάνει: δίσκο 24T, οδηγό κοπής, κλειδί
- Laser

- Include: 1 pz. lama 24T, 1 pz. regolo di guida, 1 pz. chiave esagonale
- Лазер
- Включва: 1 бр. 24T циркуляр, 1 бр. водещο правило, 1 бр. ключ за шмиргел

MODEL	ΜΟΝΤΕΛΟ	MODELLO	ΜΟΔΕΛ	BCS1410
Code	Κωδικός	Codice	Κοδ	053514
Power	Ισχύς	Potenza	Захранване	1200W
No-load speed	Στροφές	Numero di giri a vuoto	Обороти на празен ход	4800rpm
Blade Size	Διάμετρος Δίσκου	Diametro del disco	Диаметър на диска	Ø185mm
Max cutting capacity at 90°	Μέγιστη κοπή στις 90°	Numero di giri a vuoto	Μακσimalен капацитет на рязане при 90°	65mm
Max cutting capacity at 45°	Μέγιστη κοπή στις 45°	Capacità di taglio massima 90°/ 45°	Μακσimalен капацитет на рязане при 45°	41mm
Packing	Συσκευασία	Imballaggio	Дължина на кабела	4



- With safety guard above chain board
- With safety switch
- Includes: 1pcs polishing pad, 1pcs sponge, 1pcs wool plate
- Προστατευτικό λάμας
- Διακόπτης ασφαλείας
- Περιλαμβάνει: 1 μαξιλάρι λείανσης, 1 σφουγγάρι, 1 μάλλινο επίθεμα

- Con protezione di sicurezza sopra la catena
- Interruttore di sicurezza
- Include: 1 pezzo di tampone per lucidatura, 1 pezzo di spugna, 1 pezzo di piastra di lana
- С предпазен кожух над верижната дъска
- С предпазен превключвател
- Включва: 1 бр. полираща подложка, 1 бр. гъба, 1 бр. вълнена плоча

**DUAL ACTIONS POLISHER
ΑΛΟΙΦΑΔΟΡΟΣ ΕΚΚΕΝΤΡΟΣ
LUCIDATRICE A DOPPIA
ΠΟΛΙΡΑЩΑ ΜΑШИΝΑ С ДВОЙНО ΔΕΪΣΤΒΙΕ**

MODEL	ΜΟΝΤΕΛΟ	MODELLO	ΜΟΔΕΛ	BSP2000
Code	Κωδικός	Codice	Κοδ	018711
Power	Ισχύς	Potenza	Захранване	900W
No-load speed	Στροφές	"Numero di giri a vuoto"	Скорост на празен ход	0-6000rpm
Pad Diameter	Διάμετρος	Diametro del pad	Диаметър на подложката	Ø150mm
Pitch Circle Diameter	Εκκεντρότητα	Eccentricità	Диаметър на кръγα на стъпката	2mm
Packing	Συσκευασία	Imballaggio	Дължина на кабела	4



**ANGLE POLISHER
ΑΛΟΙΦΑΔΟΡΟΣ
LUCIDATORE ANGOLARE
ЪГЛОШΛΑЙΦ**

MODEL	ΜΟΝΤΕΛΟ	MODELLO	ΜΟΔΕΛ	BSP1205
Code	Κωδικός	Codice	Κοδ	042426
Voltage	Τάση	Tensione	Напряжение	230V
Input Power	Ισχύς	Potenza d'ingresso	Входяща мощност	1200W
No-load Speed	Στροφές	Numero di giri a vuoto	Обороти на празен ход	1500-4200rpm
Diameter	Διάμετρος	Diametro	Диаметър	Ø180mm
Packing	Συσκευασία	Imballaggio	Дължина на кабела	4



- 1 pc Dust collection bag
- 1 pc Sanding paper
- Σακούλα σκόνης
- Καλώδιο τροφοδοσίας 2m
- 1 pz sacchetto per la raccolta della polvere
- 1 pz carta abrasiva
- 1 бр. торба за събиране на прах
- 1 бр. хартия за шлайфане

**ORBIT SANDER
ΤΡΙΒΕΙΟ ΕΚΚΕΝΤΡΟ
LEVIGATRICE ORBITALE
ОРБИТАЛНА**

MODEL	ΜΟΝΤΕΛΟ	MODELLO	ΜΟΔΕΛ	BSS2450
Code	Κωδικός	Codice	Κод	042624
Power	Ισχύς	Potenza	Захранване	400W
No Load Speed	Στροφές	Numero di giri a vuoto	Обороты на празен ход	14000rpm
Pad diameter	Διάμετρος πέλματος	Diametro del pad	Диаметър на подложката	Ø125
Oscillation diameter	Διάμετρος ταλάντωσης	Diametro d'oscillazione	Диаметър на трептене	Ø2mm
Packing	Συσκευασία	Imballaggio	Опаковна	8



- With hook&loop
- Accessory: 1x 80# sanding paper, 1x dust box, 1x adjustable handle
- Velcro
- Περιλαμβάνει κουτί σκόνης, γυαλόχαρτο #80, ρυθμιζόμενη λαβή"

- Base in alluminio
- Scarico della polvere
- Accessori: 1x carta abrasiva 80#, 1x scatola per la polvere
- С нула и примка
- Аксесоари: 1x 80# шкурна, 1x кутия за прах, 1x регулируема дръжка

**ORBIT SANDER
ΤΡΙΒΕΙΟ ΕΚΚΕΝΤΡΟ
LEVIGATRICE ORBITALE
ОРБИТАЛНА ШЛАЙФМАШИНА**

MODEL	ΜΟΝΤΕΛΟ	MODELLO	ΜΟΔΕΛ	BSS2470
Code	Κωδικός	Codice	Κод	050988
Input power	Ισχύς	Potenza di ingresso	Захранване	430W
Pad Size	Διάμετρος πέλματος	Diametro del pad	Диаметър на подложката	Ø125mm
No Load Speed	Στροφές	Numero di giri a vuoto	Обороты на празен ход	4000-13500rpm
Oscillating Diameter	Διάμετρος ταλάντωσης	Diametro di oscillazione	Диаметър на осцилиране	Ø5mm
Packing	Συσκευασία	Imballaggio	Опаковна	4



ADJUSTABLE
ΡΥΘΜΙΖΟΜΕΝΟ
REGOLABILE
ΡΕГУЛИРУЕМ

- Accessories: 1pc P80 sanding paper for each pad, 1pc dust box, 1pc hex key 2m power cable
- Αξεσουάρ: 1 τεμάχιο χαρτί λείανσης P80 για κάθε ένα, 1 τεμάχιο κουτί σκόνης, 1 τεμάχιο εξάγωνο κλειδί, 2m καλώδιο τροφοδοσία

- Accessori: 1 pz di carta abrasiva P80 per ogni pad, 1 pz di scatola per la polvere, 1 pezzo chiave esagonale, 2m di cavo di alimentazione
- Аксесоари: 1бр. шкурна P80 за всяка подложка, 1бр. кутия за прах, 1бр. шестостенен ключ 2м захранващ кабел

**4IN1 MULTI-FUNCTION SANDER
ΤΡΙΒΕΙΟ ΕΚΚΕΝΤΡΟ/ ΠΑΛΜΙΚΟ/ ΔΕΛΤΑ
LEVIGATRICE MULTIFUNZIONE 4 IN 1
ΜΝΟΓΟΦУНКЦИОНАЛНА ШЛАЙФМАШИНА 4В1**

MODEL	ΜΟΝΤΕΛΟ	MODELLO	ΜΟΔΕΛ	BSS2300
Code	Κωδικός	Codice	Κод	042648
Power	Ισχύς	Potenza	Захранване	220W
No-load speed	Στροφές	Numero di giri a vuoto	Обороты на празен ход	12000rpm
Pad size	Πέλημα	Dimensione del pad	Размер на подложката	140x140x100mm (delta pad) 30x90mm (finger pad) 90x187mm (finish sander) 125mm (orbit sander)
Oscillation diameter	Διάμετρος ταλάντωσης	Diametro d'oscillazione	Диаметър на трептене	1,8mm
Packing	Συσκευασία	Imballaggio	Опаковка	1



- Dust bag
- Includes P80 sandpaper
- Σακούλα σκόνης
- Περιλαμβάνει γυαλόχαρτο #80

- Sacchetto per la polvere
- Include carta vetrata P80
- Прахосмукачка
- Включва шкурна P80

PALM SANDER
ΤΡΙΒΕΙΟ ΧΟΥΦΤΑ
LEVIGATRICE A PALMO
ΠΑΛΜΟΒΑ ΣΛΑΪΦΜΑШИΝΑ

MODEL	ΜΟΝΤΕΛΟ	MODELLO	ΜΟΔΕΛ	BSS1450
Code	Κωδικός	Codice	Κод	042617
Power	Ισχύς	Potenza	Захранване	230W
No-load speed	Στροφές	Numero di giri a vuoto	Обороти на празен ход	13500rpm
Pad size	Πέλμα	Dimensione del pad	Размер на подложката	115x110mm
Oscillation diameter	Διάμετρος ταλάντωσης	Diametro di oscillazione	Диаметър на трептене	Ø1.6mm
Packing	Συσκευασία	Imballaggio	Опаковка	8



- Dust bag
- Includes P80 sandpaper
- Σακούλα σκόνης
- Περιλαμβάνει γυαλόχαρτο #80

- Sacchetto per la polvere
- Include carta vetrata P80
- Прахосмукачка
- Включва шкурна P80

RANDOM ORBIT SANDER
ΤΡΙΒΕΙΟ ΠΑΛΜΙΚΟ
LEVIGATRICE ORBITALE CASUALE
ΠΡΟΙΖΒΟΛΝΑ ΟΡΒΙΤΑΛΝΑ ΣΛΑΪΦΜΑШИΝΑ

MODEL	ΜΟΝΤΕΛΟ	MODELLO	ΜΟΔΕΛ	BSS2100
Code	Κωδικός	Codice	Κод	042594
Input Power	Ισχύς	Potenza d'ingresso	Входяща мощност	180W
Pad Size	Πέλμα	Dimensione del pad	Размер на подложката	187x90mm with Velcro
Rpm	Στροφές	Numero di giri a vuoto	Обороти на празен ход	11000rpm
Oscillating Diameter	Διάμετρος ταλάντωσης	Diametro di oscillazione	Диаметър на осцилиране	Ø2mm
Packing	Συσκευασία	Imballaggio	Опановка	8



- Aluminum base
- Dust Exhaust
- Accessory: 1x 80# sanding paper, 1x dust box,
- Βάση αλουμινίου
- Περιλαμβάνει κουτί σκόνης, γυαλόχαρτο #80, ρυθμιζόμενη λαβή

- Base in alluminio • Scarico della polvere
- Accessori: 1x carta abrasiva 80#, 1x scatola per la polvere
- Αλουμινιέβα основа
- Изпуснание на прах
- Аксесоари: 1x 80# шлифовъчна хартия, 1x кутия за прах, регулируема дръжка

FINISHING SANDER
ΤΡΙΒΕΙΟ ΠΑΛΜΙΚΟ
LEVIGATRICE A PALMO
ΣΛΑΪΦΜΑШИΝΑ ЗА ДОВЪΡШΙΤΕΛΝΗ ΡΑΒΟΤΗ

MODEL	ΜΟΝΤΕΛΟ	MODELLO	ΜΟΔΕΛ	BSS2120
Code	Κωδικός	Codice	Κод	050971
Input power	Ισχύς	Potenza di ingresso	Захранване	380W
Pad Size	Πέλμα	Dimensione del pad	Размер на подложката	113x22 5mm
No Load Speed	Στροφές	Numero di giri a vuoto	Обороти на празен ход	6000-11000rpm
Oscillating Diameter	Διάμετρος ταλάντωσης	Diametro di oscillazione	Диаметър на осцилиране	Ø2mm
Packing	Συσκευασία	Imballaggio	Опаковка	6



ADJUSTABLE
ΡΥΘΜΙΖΟΜΕΝΟ
REGOLABILE
ΡΕГУΛΙРУЕМ

- Maximum cutting depth (wood) 55mm
- Cutting speed 6 positions
- Includes wrench allen key & dust tube
- Μέγιστο βάθος κοπής (ξύλο) 55mm
- Ταχύτητα κοπής 6 θέσεις
- Περιλαμβάνει κλειδί allen & σωλήνα σκόνης

- Profondità massima di taglio (legno) 55mm
- Velocità di taglio 6 posizioni
- Include chiave per viti Allen e tubo per la polvere
- Максимална дълбочина на рязане (дърво) 55 мм
- Скорост на рязане 6 позиции
- Включва гаечен ключ и тръба за прах



ADJUSTABLE
ΡΥΘΜΙΖΟΜΕΝΟ
REGOLABILE
РЕГУЛИРУЕМ

JIG SAW ADJUSTABLE

ΣΕΓΑ

SEGHETTO ALTERNATIVO REGOLABILE

РЕГУЛИРУЕМ ПРОБОДЕН ТРИОН

MODEL	ΜΟΝΤΕΛΟ	MODELLO	ΜΟΔΕΛ	BJS4100
Code	Κωδικός	Codice	Κод	042655
Voltage	Τάση	Tensione	Напряжение	230V
Power	Ισχύς	Potenza	Захранване	400W
Cutting	Κοπή	Taglio	Рязане	55mm
No-load speed	Στροφές	Numero di giri a vuoto	Обороти на празен ход	500-3000rpm
Packing	Συσκευασία	Imballaggio	Опаковка	10

- Change of blade without wrench
- Locking switch for continuous operation
- Αλλαγή λάμας χωρίς κλειδί
- Κλειδώμα διακόπτη για συνεχή λειτουργία

- Cambio della lama senza chiave
- Interruttore di bloccaggio per funzionamento continuo
- Смяна на острието без гаечен ключ
- Блокиращ превключвател за непрекъсната работа



ADJUSTABLE
ΡΥΘΜΙΖΟΜΕΝΟ
REGOLABILE
РЕГУЛИРУЕМ

JIG SAW ADJUSTABLE

ΣΕΓΑ

SEGHETTO ALTERNATIVO REGOLABILE

РЕГУЛИРУЕМ ПРОБОДЕН ТРИОН

MODEL	ΜΟΝΤΕΛΟ	MODELLO	ΜΟΔΕΛ	BJS6700
Code	Κωδικός	Codice	Κод	042440
Voltage	Τάση	Tensione	Напряжение	230V
Power	Ισχύς	Potenza	Захранване	710W
Cutting	Κοπή	Taglio	Рязане	65mm
Oscillations	Ταλαντώσεις	Oscillazioni	Κοлебания	800-100rpm
Packing	Συσκευασία	Imballaggio	Опаковка	5

- Tool free blade change system
- Αλλαγή λάμας χωρίς κλειδί
- Sistema di cambio di lama senza utensili
- Система за смяна на острието без инструменти



ADJUSTABLE
ΡΥΘΜΙΖΟΜΕΝΟ
REGOLABILE
РЕГУЛИРУЕМ

RECIPROCATING SAW

ΣΠΑΘΟΣΕΓΑ

SEGA A GATTUCCIO

САБЛЕВИДЕН ТРИОН

MODEL	ΜΟΝΤΕΛΟ	MODELLO	ΜΟΔΕΛ	BRS6600
Code	Κωδικός	Codice	Κод	042433
Voltage	Τάση	Tensione	Напряжение	230V
Input power	Ισχύς	Potenza d'ingresso	Входяща мощност	650W
Cutting	Κοπή	Taglio	Рязане	115mm
No-load stroke rate	Ταλαντώσεις	Velocità di corsa a vuoto	Скорост на хода на празен ход	900-3000rpm
Packing	Συσκευασία	Imballaggio	Опаковка	5

- Extension rod
- Transparent cover coat
- Front locking device
- Includes 1pc Dust bag, 1pc carton brush, 1pc clamp, 1 pair extension alu wings

- Ράβδος επέκτασης
- Διαφανές κάλυμμα
- Μπροστινό κλείδωμα
- Περιλαμβάνει: Σακούλα σκόνης, βούρτσα, σφιγκτήρα, ζευγάρι φτερών αλουμινίου προέκτασης

- Asta di prolunga
- Rivestimento trasparente
- Dispositivo di bloccaggio anteriore.
- Sacchetto per la polvere, spazzola, pinza, 1 paio di ali di prolunga in alluminio

- Удължителна пръчка
- Прозрачно покривно покритие
- Предно заключващо устройство
- Включва 1 бр. торбичка за прах, 1 бр. четка за картони, 1 бр. скоба, 1 чифт удължаващи крила от алуминий

**ΦΑΛΤΣΟΠΡΙΟΝΟ 2 ΕΡΓΑΣΙΩΝ
COMPOUND MITER SAW
SEGA DA BANCO A DUE FUNZIONI
КОМБИНИРАН МИТРИЧЕН ТРИОН**

MODEL	ΜΟΝΤΕΛΟ	MODELLO	ΜΟΔΕΛ	BDX2150
Code	Κωδικός	Codice	Κод	053552
Voltage	Τάση	Tensione	Напряжение	230V/50hz
Power	Ισχύς	Potenza d'ingresso	Входяща мощност	1200W
No Load Speed	Στροφές	Numero di giri a vuoto	Обороти на празен ход	5300rpm
Disk Diameter	Διάμετρος Δίσκου	Diametro del disco	Диаметър на диска	210mm *30*24T
Cutting capacity	Κοπή	Capacità di taglio	Καпацитет на рязане	0° x90°: 55x120mm , 45°x0°: 30x120mm , 45°x45°: 55x65mm
Table cutting depth	Κοπή τραπέζιού	Profondità di taglio del tavolo	Дълбочина на рязане на масата	30mm
Weight	Βάρος	Peso	Тегло	10Kg
Packing	Συσκευασία	Imballaggio	Οпаковна	1



- Aluminium base
- Accessories: dust bag, wrench, wood clamp, extension bars
- Βάση αλουμινίου
- Περιλαμβάνει: Σακούλα σκόνης, Κάθετη μέγερη, Κάτω προστατευτικό ασφαλείας, Σφιγκτήρα ράβδου

- Base di alluminio
- Accessori: sacchetto per la polvere, chiave, pinza per legno, barre di prolunga
- Αλουμινιευα основа
- Аксесоари: торба за прах, гаечен ключ, скоба за дърво, удължителни

**MITER SAW SINGLE BEVEL COMPOUND
ΦΑΛΤΣΟΠΡΙΟΝΟ ΠΑΓΚΟΥ
TRONCATRICE
МИТРИЧЕН ТРИОН С ΕΔΙΝ ΣΚΟΣ
ΣЪΕΔΙΝΗΝΙΕ**

MODEL	ΜΟΝΤΕΛΟ	MODELLO	ΜΟΔΕΛ	BDX2130
Code	Κωδικός	Codice	Κод	050230
Input Power	Ισχύς	Potenza di ingresso	Захранване	1500W
Voltage	Τάση	Tensione	Напряжение	220V/50Hz
No-load speed	Στροφές	Numero di giri a vuoto	Обороти на празен ход	5000rpm
Disk Diameter	Διάμετρος Δίσκου	Diametro del disco	Диаметър на диска	Ø210x30mm x 24T
Cutting Ability	Κοπή	Capacità di taglio	Способност за рязане	0°/0°: 120x60 45°/ 0°: 83x60 0°/45°: 120x34 45°/45°: 83x34
Weight	Βάρος	Peso	Тегло	6Kg
Packing	Συσκευασία	Imballaggio	Οпаковна	1



- Accessories: 1pc depth gauge, 1pc width guide, 1pc spanner, 1 wrench
- Περιλαμβάνει: 1x ρυθμιστή βάθους πλάνισματος, 1x ρυθμιστή πλάτους πλάνισματος, 1 κλειδί

- Accessori: 1pz misuratore di profondità 1pz guida di larghezza, 1pz chiave per bulloni, 1 chiave
- Аксесоари: 1 бр. дълбокомер, 1 бр. водач за ширина, 1 бр. гаечен ключ, 1 гаечен ключ

**PLANNER
ΠΛΑΝΗ
PIALLA
ΠΛΑΝΙΡΑΨ**

MODEL	ΜΟΝΤΕΛΟ	MODELLO	ΜΟΔΕΛ	BPL7100
Code	Κωδικός	Codice	Κод	042662
Input power	Ισχύς	Potenza d'ingresso	Входяща мощност	800W
No-load speed	Στροφές	Numero di giri a vuoto	Обороти на празен ход	16000rpm
Planing width	Μαχαίρι	Larghezza di piallatura	Ширина на рендосване	82mm
Planing depth	Βάθος εργασίας	Profondità di piallatura	Дълбочина на рендосване	0-2mm
Packing	Συσκευασία	Imballaggio	Опаковка	4



- Temperature settings I: 350°C, 250l/min - II: 550°C, 550l/min
- Includes: 1pc reflector nozzle, 1pc scraper, 1pc cone nozzle, 1pc glass protector nozzle, 1pc fishtail nozzle, 1pc scraper hook, 1pc putty knife
- Ρυθμίσεις θερμοκρασίας I: 350°C, 250l/min - II: 550°C, 550l/min
- Περιλαμβάνει: Ακροφύσιο ανάκλασης, ξύστρα, 1τεμ κωνικό ακροφύσιο - ακροφύσιο προστασίας γυαλιού, ακροφύσιο επιφανείας, σπάτουλα στόκου

- Impostazioni di temperatura I: 350°C, 250l/min - II: 550°C, 550l/min
- Include: 1 pz ugello riflettore, 1 pz raschietto, 1 pz ugello a cono, 1 pz ugello protettore di vetro, 1 pz ugello fishtale, 1 pz gancio per raschietto, 1 pz spatola
- Температурни настройки I: 350°C, 250l/min - II: 550°C, 550l/min
- Включва: 1 бр. отражателна дюза, 1 бр. стъргалка, 1бр. конусовидна дюза, 1бр. дюза за защита на стъклото, 1бр. дюза с рибена опашка, 1бр. кука за стъргане, 1бр. шпакла

**HEAT GUN
ΠΙΣΤΟΛΙ ΘΕΡΜΟΥ ΑΕΡΑ
PISTOLA TERMICA
ΤΟΠΛΙΝΗΝ ΠΙΣΤΟΛΕΤ**

MODEL	ΜΟΝΤΕΛΟ	MODELLO	ΜΟΔΕΛ	BHG2200
Code	Κωδικός	Codice	Κод	042549
Input Power	Ισχύς	Potenza d'ingresso	Входяща мощност	2000W
Packing	Συσκευασία	Imballaggio	Опаковка	5



- Soft grip
- High quantity bearing
- 40pcs accessories
- Μαλακή εργονομική λαβή
- Περιλαμβάνει 40 εξαρτήματα

- Presa morbida
- Cuscinetti di alta quantità
- Accessori 40pz
- Мено захващане
- Лагер с високо количество
- 40 бр. аксесоари

**ROTARY TOOL KIT
ΠΟΛΥΕΡΓΑΛΕΙΟ
KIT DI UTENSILI ROTANTI
ΚΟΜΠΛΕΚΤ ΡΟΤΑЦИΟΝΗИ ИНСТРУМЕНТИ**

MODEL	ΜΟΝΤΕΛΟ	MODELLO	ΜΟΔΕΛ	BMG1360
Code	Κωδικός	Codice	Κод	043072
Voltage/frequency	Τάση	Tensione/frequenza	Напряжение	230V
Input power	Ισχύς	Potenza d'ingresso	Входяща мощност	135W
No load speed	Στροφές	Numero di giri a vuoto	Обороти на празен ход	10000-32000rpm
Packing	Συσκευασία	Imballaggio	Опаковка	10





**CHAIN BLOCK
ΠΑΛΑΓΚΟ ΑΛΥΣΙΔΑΣ 2Τ & 1Τ
PARANCO MANUALE A CATENA
ΒΕΡΙЖЕН БЛОК**

MODEL	ΜΟΝΤΕΛΟ	MODELLO	ΜΟΔΕΛ	BPA9131	BPA9231
Code	Κωδικός	Codice	Κод	049340	049333
Endurance/ Height	Αντοχή/Ύψος	Resistenza/ Altezza	Издръжливост/ височина	1Ton, 3m	2Ton, 3m
Chain Diameter	Διάμετρος Αλυσίδας	Diametro della catena	Диаметър на веригата	5.6mm	5.6mm
Weight	Βάρος	Peso	Τεγλο	10Kg	14Kg
Packaging	Συσκευασία	Imballagio	Οпаковка	1	1



**RACHET TIE DOWN BAND ΙΜΑΝΤΕΣ
ΠΡΟΣΔΕΞΗΣ ΚΑΣΤΑΝΙΑΣ
NASTRO A CRICCHETTO
ΛΕΝΤΑ ΖΑ ΠΡΙΒΉΡΖΒΑΝΕ НА ΡΑΚΕΤΙ**

MODEL	ΜΟΝΤΕΛΟ	MODELLO	ΜΟΔΕΛ	BRB1010
Code	Κωδικός	Codice	Κод	028468
Breaking Stength	Αντοχή	Resistenza alla frattura	Дължина на счулване	1Ton
Size	Διαστάσεις	Taglia	Размер	25mm x 5m
Packing	Συσκευασία	Imballagio	Οпаковка	36

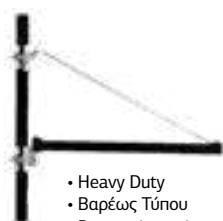

**HOIST FRAME
ΒΡΑΧΙΟΝΑΣ ΠΑΛΑΓΚΟΥ
TELAIO DELL'ARGANO
ΡΑΜΚΑ НА ПОΔΕΜΝΙΚΑ**

- Heavy Duty
- Βαρύως Τύπου
- Per uso intensivo
- Тежък товар

BPP2500	BPP6000
007838	000303
75cm/600kg	75cm/600kg
110cm/250kg	

**ELECTRIC HOIST
ΗΛΕΚΤΡΙΚΟ ΠΑΛΑΓΚΟ
PARANCO ELETTRICO
ΕΛΕΚΤΡΙЧЕСКИ ПОΔΕΜΝИК**

MODEL	ΜΟΝΤΕΛΟ	MODELLO	ΜΟΔΕΛ	BPA2000	BPA4012	BPA6000
Code	Κωδικός	Codice	Κод	027430	036203	000228
Endurance/ Height	Αντοχή/ Ύψος	Resistenza/ Altezza	Издръжливост/ височина	200kg, 12m	400kg, 12m	600kg, 18m
Power	Ισχύς	Potenza	Захранване	480W	950W	1200W
Dimensions	Διάστασεις	Dimensioni	Размери	L37x W23xH15cm	L42xW16x- H25cm	L43x W26xH17cm
Weight	Βάρος	Peso	Τεγλο	9.6kg	15.3kg	17.1kg
Packaging	Συσκευασία	Imballagio	Οпаковка	1	1	1



- Cutting Performance: Solid : 50mm / Hollow : 110mm / Square Aluminum 110*130mm
- Soft Start

- Ικανότητα Κοπής μασίφ 50mm / σωλήνας 110mm / τετράγωνο αλουμίνιο 110*130mm
- Ομαλή εκκίνηση

- Prestazioni di taglio: Solido: 50mm / Cavo: 110mm / Alluminio quadrato 110*130mm
- Avvio morbido Magnetic Bits Holder, BMC case

- Производителност при рязане: Твърда: 50 мм / куха: 110 мм / квадратен алуминий 110 * 130 мм
- Плавен старт

SOFT-START



METAL SAW
ΔΙΣΚΟΠΡΙΟΝΟ ΜΕΤΑΛΛΟΥ
SEGA PER METALLI
ΤΡΙΟΝ ΖΑ ΜΕΤΑΛ

MODEL	ΜΟΝΤΕΛΟ	MODELLO	ΜΟΔΕΛ	BCS2030
Code	Κωδικός	Codice	Κод	054061
Input power	Ισχύς	Potenza di ingresso	Захранване	2300W
Disk Diameter	Διάμετρος Δίσκου	Diametro del disco	Диаметър на диска	Ø355x3x25.4mm
No-load speed	Στροφές	Numero di giri a vuoto	Скорост на празен ход	3800rpm
Packing	Συσκευασία	Imballaggio	Опаковка	1

CONCRETE MIXER
ΜΠΕΤΟΝΙΕΡΑ ΗΛΕΚΤΡΙΚΗ
BETONIERA ELETTRICA
ΒΕΤΟΝΟΒΉΡΚΑЧКА

MODEL	ΜΟΝΤΕΛΟ	MODELLO	ΜΟΔΕΛ	BMX1205	BMX1410
Code	Κωδικός	Codice	Κод	053484	061335
Power	Ισχύς	Potenza di ingresso	Захранване	550W	650W
Drum Capacity	Χωτικότητα Κάδου	Capacità di contenitore	Καпацитет на барабана	125Lt	140Lt
Drum Thickness Upper/lower	Πάχος Κάδου Άνω/κάτω Μέρους	Spessore del contenitore (sopra/sotto)	Дебелина на барабана Горна/долна	1.1/1.7mm	1.1/1.7mm
Drum Diameter	Διάμετρος Κάδου	Diametro del contenitore	Диаметър на барабана	Ø570mm	Ø570mm
Drum Mouth Diameter	Διάμετρος Στοιχίου Κάδου	Diametro dell'imboccatura del contenitore	Диаметър на устието на барабана	Ø380mm	Ø380mm
Ring Gear & Cog-wheel Material	Υλικό Δακτυλιδιού & Γραναζιού	Materiale dell'anello e della scanalatura	Ματεριал на пръстеновидното и зъбното колело	Cast Iron/ Μαντέμι/ Ghisa	Cast Iron/ Μαντέμι/ Ghisa
Thermal Protection	Θερμική Προστασία	Protezione termica	Термична защита	130°	130°
Protection Level	Βαθμός Στεγανότητας	Livello di protezione	Ниво на защита	Ip44	Ip44
Weight	Βάρος	Peso	Тегло	50kg	51kg
Packing	Συσκευασία	Imballaggio	Опаковка	1	1



- Includes 6 slots W/20/25/32/40/50/63mm , Base, Tube cutter, Key, Screw-driver, Gloves, Meter 3m, Metal case carrying case
- Περιλαμβάνει 6 υποδοχές W/20/25/32/40/50/63mm , Βάση, Κόφτη σωλήνων, Κλειδί, Κατσαβίδι, Γάντια, Μέτρο 3m, Μεταλλική θήκη μεταφοράς
- Include 6 fessure W/20/25/32/40/50/63mm , Base, tagliatore di tubi, chiave, cacciavite, guanti, Metro 3m, Valigetta di trasporto in metallo
- Включва 6 слота W/20/25/32/40/50/63 мм, Основа, Резец за тръби, Ключ, Отвертка, Ръкавици, Метър 3m, Метален калъф за носене



**PIPE WELDING MACHINE
ΣΥΓΚΟΛΛΗΤΙΚΟ ΣΩΛΗΝΩΝ
SALDATRICE DI TUBI**

МАШИНА ЗА ЗАВАРЯВАНЕ НА ТРЪБИ

MODEL	ΜΟΝΤΕΛΟ	MODELLO	ΜΟΔΕΛ	BWM3063
Code	Κωδικός	Codice	Κод	022909
Voltage	Τάση	Tensione	Напряжение	230V
Power	Ισχύς	Potenza	Захранване	1500W
Packing	Συσκευασία	Imballaggio	Οпаковка	5

- Includes: 1pc dust bag
- Περιλαμβάνει σακούλα συλλογής σκόνης
- Include: 1pz sacchetto per la polvere
- Включва 1 бр. торбичка за прах



**ELECTRIC BLOWER VACUUM
ΦΥΣΗΤΗΡΑΣ ΑΝΑΡΡΟΦΗΤΗΡΑΣ
SOFFIATORE ELETTRICO VUOTO
ΕΛΕΚΤΡΙЧЕСКИ ВАКУУМ ВЕНТИЛАТОР**

MODEL	ΜΟΝΤΕΛΟ	MODELLO	ΜΟΔΕΛ	BPB6600
Code	Κωδικός	Codice	Κод	042563
Input power	Ισχύς	Potenza d'ingresso	Входяща мощност	500W
No-load speed	Στροφές	Numero di giri a vuoto	Скорост на празен ход	13000rpm
Air flow	Ροή αέρα	Flusso d'aria	Въздушен поток	2.8m ³ /min
Packing	Συσκευασία	Imballaggio	Οпаковка	6

- Includes: accessories
- Περιλαμβάνει: εξαρτήματα
- Include: accessori
- Включва: аксесоари



**ELECTRIC BLOWER VACUUM
ΦΥΣΗΤΗΡΑΣ ΑΝΑΡΡΟΦΗΤΗΡΑΣ
SOFFIATORE ELETTRICO VUOTO
ΕΛΕΚΤΡΙЧЕСКИ ВАКУУМ
ВЕНТИЛАТОР**

MODEL	ΜΟΝΤΕΛΟ	MODELLO	ΜΟΔΕΛ	BPB6700
Code	Κωδικός	Codice	Κод	053675
Input power	Ισχύς	Potenza d'ingresso	Входяща мощност	800W
No-load speed	Στροφές	Numero di giri a vuoto	Скорост на празен ход	5000-16500rpm
Air flow	Ροή αέρα	Flusso d'aria	Въздушен поток	4m ³ /min
Packing	Συσκευασία	Imballaggio	Οпаковка	4



The smallest and lightest inverter in the world, fits in your hand!!
Το μικρότερο και ελαφρύτερο inverter στον κόσμο, χωράει στο χέρι σας!
L'inverter più piccolo e leggero al mondo, sta nella tua mano!
Най-малкият и най-лекият инвертор в света, който се побира в ръката ви!!

- Digital Screen
- Includes cables
- Ψηφιακή Οθόνη
- Περιλαμβάνει καλώδια
- Schermo Digitale
- Include i cavi
- Цифров екран
- Включва кабели

SCAN HERE
TO SEE IT WORK



INVERTER
TECHNOLOGY

1,9Kg



UNIQUE PRODUCT
ΜΟΝΑΔΙΚΟ ΠΡΟΪΟΝ
PRODOTTO UNICO
УНИКАЛЕН ПРОДУКТ

S-MINI INVERTER WELDER
ΗΛΕΚΤΡΟΚΟΛΛΗΣΗ ΜΙΝΙ
SALDATRICE INVERTER VENTILATA
ИНВЕРТОРЕН ЗАВАРЪЧЕН АПАРАТ

MODEL	ΜΟΝΤΕΛΟ	MODELLO	ΜΟΔΕΛ	BIW1545
Code	Κωδικός	Codice	Κοδ	043157
Output	Απόδοση	Uscita	Изход	140A/45%
Rated Input	Τάση	Ingresso Nominale	Номинален вход	230V
Maximum Welding Rod	Μέγιστο Ηλεκτρόδιο	Saldatura Massima Rod	Μακσимальен заваръчен прът	3.2mm
Packing	Συσκευασία	Imballaggio	Οпаковка	8



- Digital Screen
- Includes cables
- Ψηφιακή Οθόνη
- Περιλαμβάνει καλώδια
- Schermo Digitale
- Include i cavi
- Цифров екран
- Включва кабели

INVERTER
TECHNOLOGY



S-MINI INVERTER WELDER
ΗΛΕΚΤΡΟΚΟΛΛΗΣΗ ΜΙΝΙ
SALDATRICE INVERTER VENTILATA
ИНВЕРТОРЕН ЗАВАРЪЧЕН АПАРАТ

MODEL	ΜΟΝΤΕΛΟ	MODELLO	ΜΟΔΕΛ	BIW1570
Code	Κωδικός	Codice	Κοδ	060420
Output	Απόδοση	Uscita	Изход	170A/45%
Rated Input	Τάση	Ingresso Nominale	Номинален вход	230V
Maximum Welding Rod	Μέγιστο Ηλεκτρόδιο	Saldatura Massima Rod	Μακσимальен заваръчен прът	4mm
Packing	Συσκευασία	Imballaggio	Οпаковка	8



• Applied Welding Rod • No Gas / No Gas
• TIG Operation Using Suitable Welding Tong
(not included)

• No Gas / Χωρίς Αέριο • Λειτουργία TIG με χρήση κατάλληλης τσιμπιδας (δεν περιλαμβάνεται)
• Asta di saldatura applicata

• No Gas / No Gas • Funzionamento TIG usando una pinza di saldatura adatta (non inclusa)

• Приложен заваръчен прът - без газ / без газ
• Работа с TIG с помощта на подходящ заваръчен език (не е включен в комплекта)

MIG/MAG/MMA WELDER
ΗΛΕΚΤΡΟΚΟΛΛΗΣΗ MIG/MAG/ MMA
MIG/MAG/MMA SALDATRICE
MIG/MAG/MMA ЗАВАРЧИК

MODEL	ΜΟΝΤΕΛΟ	MODELLO	ΜΟΔΕΛ	BIW1135
Code	Κωδικός	Codice	Κод	034698
Rated Duty Cycle	Απόδοση	Corrente nominale	Номинален работен цикъл	130A
Rated Input	Τάση	Tensione nominale	Напряжение	230V
Wire Dia.	Κουλούρα	Diametro del cavo	Диаметър на проводника	450gr/1000gr Diameter 0,8-0,9mm
Weight	Βάρος	Peso	Τεγλο	7.7kg
Packing	Συσκευασία	Imballaggio	Οпаковна	1



• For use with BIW1135
• Κατάλληλο για BIW1135
• Da usare con BIW1135
• За използване с BIW1135

TIG TORCH
ΤΣΙΜΠΙΔΑ TIG
TORCIA TIG
ΦΑΚΕΛ TIG



MODEL	ΜΟΝΤΕΛΟ	MODELLO	ΜΟΔΕΛ	BIW1136
Code	Κωδικός	Codice	Κод	043164
Packing	Συσκευασία	Imballaggio	Οпаковна	20

- Includes: 2pcs soldering tips, 10g soldering reel, 10g soldering flux
- LED Light
- Περιλαμβάνει 2x μύτες συγκόλλησης, 10gr σύρμα και πάστα συγκόλλησης
- Ενσωματωμένο LED
- Include: 2pcs punte di saldatura, 10g bobina di saldatura, 10g flusso di saldatura
- Luce LED
- Включва: 2 бр. накрайници за запояване, 10 г макарα за запояване, 10 г флюс за запояване
- LED светлина



SOLDERING GUN SET
ΚΟΛΛΗΤΗΡΙ ΠΙΣΤΟΛΙ
SET DI PISTOLA PER SALDATURA
ΚΟΜΠΛΕΚΤ ΠΙΣΤΟΛΕΤΙ ЗА ЗАΠΟЯВАНЕ

MODEL	MONTELO	MODELLO	ΜΟΔΕΛ	BSG2100
Code	Κωδικός	Codice	Κод	042556
Input Power	Ισχύς	Potenza d'ingresso	Входяща мощност	100W
Cable length	Μήκος καλωδίου	Lunghezza di cavo	Дължина на кабела	1.5m
Packing	Συσκευασία	Imballaggio	Οпаковка	4

- Cone tip
- Κωνική μύτη
- Punta a cono
- Конусовиден връх



ALUMINUM RAFTER SQUARE
ΚΟΛΛΗΤΗΡΙ ΣΤΥΛΟ, ΜΥΤΗ
QUADRATO IN ALLUMINIO
ΑΛΟΥΜΙΝΙΕΒΑ ΓΡΕΔΑ ΚΒΑΔΡΑΤ

MODEL	MONTELO	MODELLO	ΜΟΔΕΛ	BSG2050
Code	Κωδικός	Codice	Κод	049739
Input Power	Ισχύς	Potenza d'ingresso	Входяща мощност	30W
Warm up	Προθέρμανση	Riscaldamento	Загрыване	3-5min
Packing	Συσκευασία	Imballaggio	Οпаковка	40

- With switch and light
- Με διακόπτη και φως
- Con interruttore e luce
- С превключвател и светлина



GLUE GUN
ΠΙΣΤΟΛΙ ΘΕΡΜΟΚΟΛΛΑΣ
PISTOLA A COLLA
ΠΙΣΤΟΛΕΤ ЗА ЛЕПЕНЕ

MODEL	MONTELO	MODELLO	ΜΟΔΕΛ	BGG8010
Code	Κωδικός	Codice	Κод	049746
Input Power	Ισχύς	Potenza d'ingresso	Входяща мощност	100W
Stick size	Ράβδοι	Dimensione del bastone	Размер на пръчката	Ø10.8-11.5mm
Packing	Συσκευασία	Imballaggio	Οпаковка	36



**STEEL VICE FIXED WITH ANVIL
ΜΕΓΓΕΝΗ ΣΤΑΘΕΡΗ ΜΕ ΑΜΟΝΙ
MORSA IN ACCIAIO FISSATA CON
INCUDINE**

MODEL	ΜΟΝΤΕΛΟ	MODELLO	ΜΟΔΕΛ	BBV2000	BBV2100	BBV2200	BBV2300
Code	Κωδικός	Codice	Κод	026280	026297	026303	020264
Opening	Άνοιγμα	Apertura	Откриване на	75mm	100mm	125mm	150mm
Weight	Βάρος	Peso	Тегло	3Kg	4Kg	5Kg	6Kg
Packing	Συσκευασία	Imballaggio	Οпаковка	4	4	2	2



**WELDING HELMET
ΗΛΕΚΤΡΟΝΙΚΗ ΜΑΣΚΑ
ΗΛΕΚΤΡΟΚΟΛΛΗΣΗΣ
CASCO DI SALDATURA
ЗАВАРЪЧНА ΚΑΣΚ**

Model	ΜΟΝΤΕΛΟ	Modello	ΜΟΔΕΛ	BWH1000
Code	Κωδικός	Codice	Κод	016830
Screen	Οθόνι	Schermata	Εκран	90x32mm
Protection	Προστασία	Protezione	Защита	UV DIN11
Packing	Συσκευασία	Imballaggio	Οпаковка	20

- Swivels: 360°
- Περιστροφή 360°
- Βάση με Βεντούζα
- Girevole: 360°
- Завъртане: 360°
- Основа с вендуза



**VACUUM BASE VICES
ΜΕΓΓΕΝΗ
MORSA A BASE DI VUOTO
ΠΟΒΔΙΓΑΧИ ЗА ВАКУМНА ΟСНОВА**

MODEL	ΜΟΝΤΕΛΟ	MODELLO	ΜΟΔΕΛ	BBV1000
Code	Κωδικός	Codice	Κод	029465
Jaw Opening	Άνοιγμα Σιαγώνων	Apertura della ganascia	Отваряне на челюстта	60mm
Jaw Width	Πλάτος Σιαγώνων	Larghezza della ganascia	Ширина на челюстта	70mm
Packing	Συσκευασία	Imballaggio	Οпаковане	12

- Auto Darkening
- Ηλεκτρονική αυτόματης σκίασης
- Oscuramento automatico
- Автоматично затъмняване



**WELDING HELMET
ΗΛΕΚΤΡΟΝΙΚΗ ΜΑΣΚΑ
CASCO DA SALDATURA
ЗАВАРЪЧНА ΚΑΣΚΑ**

MODEL	ΜΟΝΤΕΛΟ	MODELLO	ΜΟΔΕΛ	BIW1500
Code	Κωδικός	Codice	Κод	037347
Screen	Οθόνι	Schermo	Εκран	90x35mm
Protection	Προστασία	Protezione	Защита	UV DIN11
Packing	Συσκευασία	Imballaggio	Οпаковка	16

**PROTECTIVE PLASTIC MASK SET BIW1500
ΠΡΟΣΤΑΤΕΥΤΙΚΟ ΠΛΑΣΤΙΚΟ ΣΕΤ ΜΑΣΚΑΣ
BIW1500
SET DI MASCHERE PROTETTIVE IN PLASTICA
BIW1500
КОМПЛЕКТ ЗАЩИТНИ ПЛАСТΜΑСОВИ
ΜΑСΚИ BIW1500
BIW1501
045298**

**BATTERY CHARGER / ΦΟΡΤΙΣΤΗΣ ΑΥΤΟΜΑΤΟΣ
CARICATORE PER BATTERIA / ЗАРЯДНО
УСТРОЙСТВО ЗА БАТЕРИИ**

MODEL	ΜΟΝΤΕΛΟ	MODELLO	ΜΟΔΕΛ	BBC1260
Code	Κωδικός	Codice	Κод	053644
Voltage Input	Τάση Εισόδου	Tensione di ingresso	Входно напрежение	220V AC, 50/60Hz, 280W MAX
Voltage Output	Τάση Εξόδου	Tensione di uscita	Исходно напрежение	"6V, 2A/5A; 12V, 2A/5A/10A; 12V, 15A, 300s (Boost)."
Battery Capacity	Χωρητικότητα Μπαταρίας	Capacità della batteria	Капацитет на батерията	2-150AH (6V), 2-300AH (12V)
Charger Type	Τύπος Φόρτισης	Tipo di caribatterie	Тип зарядно устройство	8 Steps & Full-Automatic Charging 8 Θέσεις & Αυτόματη Φόρτιση 8 scale & ciclo di ricarica automatico completo 8 стъпки и пълно автоматично зареждане
Accessories	Περιλαμβάνει	Accessori	Ακcesoари	1.85m AC cable and 1.5m DC cable
Packing	Συσκευασία	Imballaggio	Οпаковка	8

- Protection against short-circuit, overload, overheating and over-voltage
- Digital Display.
- Error indications
- IP20 protection
- Προστασία από βραχυκύκλωμα, υπερφόρτωση, υπερθέρμανση και υπέρταση
- Ψηφιακή οθόνη
- Ενδείξεις σφάλματος
- Προστασία IP20
- Protezione da cortocircuito, sovraccarico, surriscaldamento e sovratensione
- Display digitale
- Indicazione di errore
- Protezione IP20
- Защита срещу късо съединение, претоварване, прегревяване и свръхнапрежение
- Цифров дисплей.
- Индикации за грешка
- Защита IP20



- Protection against short-circuit, overload, overheating and over-voltage
- Digital Display.
- P54 housing protection

- Προστασία από βραχυκύκλωμα, υπερφόρτωση, υπερθέρμανση και υπέρταση
- Ψηφιακή οθόνη
- Προστασία IP54

- Protezione da cortocircuito, sovraccarico, surriscaldamento e sovratensione
- Display digitale
- Protezione degli alloggi IP54

- Защита срещу късо съединение, претоварване, прегревяване и свръхнапрежение
- Цифров дисплей.
- Защита на корпуса P54

**BATTERY CHARGER
ΦΟΡΤΙΣΤΗΣ-ΣΥΝΤΗΡΗΤΗΣ ΑΥΤΟΜΑΤΟΣ
CARICATORE PER BATTERIA
ЗАРЯДНО УСТРОЙСТВО ЗА БАТЕРИИ**

MODEL	ΜΟΝΤΕΛΟ	MODELLO	ΜΟΔΕΛ	BBC4005
Code	Κωδικός	Codice	Κод	053651
Voltage Input	Τάση Εισόδου	Tensione di ingresso	Входно напрежение	220V AC, 50/60Hz, 70W MAX
Voltage Output	Τάση Εξόδου	Tensione di uscita	Исходно напрежение	6V,1A / 12V,1A/4A
Battery Capacity	Χωρητικότητα Μπαταρίας	Capacità della batteria	Капацитет на батерията	2-120AH
Charger Type	Τύπος Φόρτισης	Tipo di caribatterie	Тип зарядно устройство	8 Steps & Full-Automatic Charging 8 Θέσεις & Αυτόματη Φόρτιση 8 scale & ciclo di ricarica automatico completo 8 стъпки и пълно автоматично зареждане
Packing	Συσκευασία	Imballaggio	Οпаковка	1



- Designed for charging types: AGM, LEAD-ACID(MF, GEL,ACG,VRLA), ALKALINE.
- IP20 Housing protection
- Φορτιστής κατάλληλος για μπαταρίες: AGM, LEAD-ACID(MF, GEL,ACG,VRLA), ALKALINE.
- Προστασία IP20
- Progettato per i tipi di carica: AGM, PIOMBO-ACIDO (MF, GEL, ACG, VRLA), ALCALINE.
- Protezione dell'alloggiamento IP20
- Проектиран за видове зареждане: AGM, PIOMBO-ACIDO (MF, GEL, ACG, VRLA), ALCALINE.
- IP20 Защита на жилищата

**BATTERY CHARGER
ΦΟΡΤΙΣΤΗΣ ΜΠΑΤΑΡΙΩΝ
CARICABATTERIE
ЗАРЯДНО УСТРОЙСТВО ЗА БАТЕРИИ**

MODEL	ΜΟΝΤΕΛΟ	MODELLO	ΜΟΔΕΛ	BBC1520
Code	Κωδικός	Codice	Κод	062004
Voltage Input	Τάση εισόδου	Ingresso di tensione	Входно напрежение	220V AC, 50Hz, 450W MAX
Voltage output	Τάση εξόδου	Uscita di tensione	Исходно напрежение	12/24V, 8/12A
Battery capacity	Χωρητικότητα μπαταρίας	Capacità della batteria	Капацитет на батерията	2-150AH
Weight	Βάρος	Peso	Тегло	4.6kg
Packing	Συσκευασία	Imballaggio	Οпаковка	1



- Use Only For Water Soluble Paints
- Includes - 1pc viscosity measuring cup
- Χρήση μόνο με Υδατοδιαλυτά Χρώματα
- Περιλαμβάνει κύπελλο μέτρησης ιξώδους

- Utilizzare solo per vernici idrosolubili
- Include: 1pc tazza di misurazione di viscosità
- Използвайте само за водоразтворими бои
- Включва • 1 бр. чаша за измерване на вискозитета

HVLP HAND HELD SPRAY GUN
ΠΙΣΤΟΛΙ ΒΑΦΗΣ
HVLP PISTOLA A SPRUZZO A MANO
ΡЪЧЕН ΠΙΣΤΟΛΕΤ ЗА ΠРЪСΚΑΝΕ HVLP

MODEL	ΜΟΝΤΕΛΟ	MODELLO	ΜΟΔΕΛ	BPG8100
Code	Κωδικός	Codice	Κод	042525
Input power	Ισχύς	Potenza d'ingresso	Входяща мощност	400W
Paint reservoir	Δοχείο βαφής	Serbatoio di pittura	Резервоар за боя	800ml
Max flow	Μέγιστη ροή	Flusso max	Μακσимальен дебит	800ml/min
Max. Viscosity	Μέγιστο ιξώδες	Max. Viscosità	Μακσ. Вискозитет	60din/sec
Nozzle	Ακροφύσιο	Ugello	Накрайник	Ø1.8/2.6mm
Packing	Συσκευασία	Imballaggio	Οпаковка	6



- Use Only For Water Soluble Paints
- Includes: 1pc viscosity measuring cup, 1pc 1.8m hose, 1pc shoulder belt
- Χρήση μόνο με Υδατοδιαλυτά Χρώματα
- Περιλαμβάνει: κύπελλο μέτρησης ιξώδους, 1.8m σωλήνα, ανάρτηση ώμου

- Utilizzare solo per vernici idrosolubili
- Include: 1pc tazza di misurazione di viscosità, 1pc 1.8m tubo flessibile, 1pc cintura a spalla
- Използвайте само за водоразтворими бои
- Включва: 1 бр. мерителна чаша за вискозитет, 1 бр. маркуч с дължина 1,8 м, 1 бр. раменен колан

HVLP FLOOR BASED SPRAY GUN
ΠΙΣΤΟΛΙΑ ΒΑΦΗΣ
HVLP PISTOLA A SPRUZZO A
ΠΙΣΤΟΛΕΤ ЗА ΠРЪСΚΑΝΕ НА ПОΔОВА
ΟСНОВА HVLP ΜΑΝΟ

MODEL	ΜΟΝΤΕΛΟ	MODELLO	ΜΟΔΕΛ	BPG9100
Code	Κωδικός	Codice	Κод	042532
Voltage	Τάση	Tensione	Напряжение	230V
Input Power	Ισχύς	Potenza d'ingresso	Входяща мощност	800W
Paint Reservoir	Δοχείο βαφής	Serbatoio di pittura	Резервоар за боя	800ml
Max. Flow	Μέγιστη ροή	Flusso max	Μακσ. Дебит	900ml/min
Max. Viscosity	Μέγιστο ιξώδες	Max. Viscosità	Μακσ. Вискозитет	80din/sec
Nozzle	Ακροφύσιο	Ugello	Дюза	Ø1.8/2.6mm
Packing	Συσκευασία	Imballaggio	Οпаковка	4



ELECTRIC MIXER
ΑΝΑΔΕΥΤΗΡΑΣ ΗΛΕΚΤΡΙΚΟΣ
MISCELATORE ELETTRICO
ΕΛΕΚΤΡΙЧЕСКИ ΜΙΚΣΕΡ

MODEL	ΜΟΝΤΕΛΟ	MODELLO	ΜΟΔΕΛ	BEM1450
Code	Κωδικός	Codice	Κод	042488
Input Power	Ισχύς	Potenza	Захранване	1400W
No Load Speed	Στροφές	Gira	Обороти на празен ход	180-400rpm/300-700rpm
Mixing Paddle Diameter	Διάμετρος Αναδευτήρα	Diametro della paletta di Miscelazione	Диаметър на смесващата лопатна	Ø140mm
Tool Fitting	Σύνδεση	Attacco	Μонтаж на инструмента	M14
Packing	Συσκευασία	Imballaggio	Οпаковка	2



- Soft Start
- Switch Lock
- Overload Protection
- Suitable Materials: Plaster, Cement/ Mortar Tile Adhesive, Render

- Προεκκίνηση
- Διακόπτης Ασφαλείας
- Προστασία Υπερφόρτωσης
- Κατάλληλο για Τσιμέντο, Κόλλα, Υλικό Στεγανοποίησης

- Avvio Morbido
- Blocco dell'interruttore
- Protezione da Sovraccarico
- Materiali adatti: InTonaco, Cemento/Malta adesivo per piastrelle, Renderr

- Πлавен старт
- Заклочване на превключвателя
- Защита от претоварване
- Подходящи материали: Мазилна, лепило за циментови/разтворни плочки, мазилка

- Spray gun with adjustable nozzle
- High pressure hose 3m
- Power cable 5m
- Πιστόλι ψεκασμού με ρυθμιζόμενο ακροφύσιο
- Σωλήνας υψηλής πίεσης 3m
- Καλώδιο τροφοδοσίας 5m
- Pistola a spruzzo con ugello regolabile
- Tubo flessibile ad alta pressione 3m
- Cavo di alimentazione 5m
- Пистолет за пръскане с регулируема дюза
- Маркуч за високо налягане 3 м
- Захранващ кабел 5 м

**HIGH PRESSURE WASHER
ΠΛΑΣΤΙΚΟ ΥΨΗΛΗΣ ΠΙΕΣΗΣ
IDROPULTRICE AD ALTA PRESSIONE
МИЯЛНА МАШИНА ПОД ВИСОКО НАЛЯΓАНЕ**

MODEL	ΜΟΝΤΕΛΟ	MODELLO	ΜΟΔΕΛ	BPW1700
Code	Κωδικός	Codice	Κод	042303
Input Power	Ισχύς	Potenza d'ingresso	Входяща мощност	1400W
Maximum pressure operating pressure	Μέγιστη πίεση λειτουργίας	Pressione massima Pressione di funzionamento	Μακximално работно налягане	105Bar
Flow	Ροή	Flusso	Πоток	330lt/H (Maximum 408lt/H)
Packing	Συσκευασία	Imballaggio	Οпаковка	1



- Πιστόλι ψεκασμού με ρυθμιζόμενο ακροφύσιο
- Spray gun with adjustable nozzle
- Pistola a spruzzo con ugello regolabile
- Пистолет за пръскане с регулируема дюза

**HIGH PRESS
ΠΛΑΣΤΙΚΟ ΥΨΗΛΗΣ ΠΙΕΣΗΣ URE WASHER
IDROPULTRICE AD ALTA PRESSIONE
МИЯЛНА МАШИНА ПОД ВИСОКО НАЛЯΓАНЕ**

MODEL	ΜΟΝΤΕΛΟ	MODELLO	ΜΟΔΕΛ	BPW2210
Code	Κωδικός	Codice	Κод	045472
Power	Ισχύς	Potenza	Захранване	1600W
Maximum pressure operating pressure	Μέγιστη πίεση λειτουργίας	Pressione massima Pressione di funzionamento	Μακximално работно налягане	135Bar
Max. flow	Μεγ. ροή	Flusso max.	Μακximален поток	408lt/H
Packing	Συσκευασία	Imballaggio	Οпаковка	1



**WET & DRY VACUUM CLEANER
ΣΚΟΥΠΙΑ ΥΓΡΩΝ-ΣΤΕΡΕΩΝ
ASPIRAPOLVERE A UMIDO E A SECCO
ΠΡΑΧΟΣΜΥΚΑЧКА ЗА ΜΟΚΡΟ И СУΧΟ
ΠΟЧИСТВАНЕ**

MODEL	ΜΟΝΤΕΛΟ	MODELLO	ΜΟΔΕΛ	BVC2610
Code	Κωδικός	Codice	Κод	049814
Power	Ισχύς	Potenza	Захранване	1200W
Vacuum	Αναρρόφηση	Aspirazione	Вакуум	16Кра
Bucket Capacity	Χωρητικότητα Κάδου	Capacità della benna	Καπαцитет на кофата	20Lt
Bucket Material	Υλικό Κάδου	Materiale della benna	Ματεριал на кофата	SS
Hose DIA	Διάμετρος Σωλήνα	Diametro del tubo flessibile	Диаметър на маркуча	32mm
Noise level	Επίπεδο Θορύβου	Livello di rumore	Ниво на шума	80db
Cord length	Μήκος Καλωδίου	Lunghezza del cavo	Дължина на кабела	4m
Packing	Συσκευασία	Imballaggio	Οпаковка	1

- HEPA filter • Includes: 1pc Wet & Dry floor nozzle, 2pcs Plastic tube, 1pc Soft hose 1.5m, 1pc Foam filter, 1pc Crevice nozzle, 1pc Dust bag
- Φίλτρο HEPA • Περιλαμβάνει: 1τεμ πέλμα δαπέδου υγρών/ στερεών, 2τεμ πλαστικό σωλήνα, 1τεμ εύκαμπτο σωλήνα 1.5m, 1τεμ Φίλτρο αφουγγάρι, 1 εξάρτημα γωνιών, 1τεμ σακούλα σκόνης
- Filtro HEPA • Include: 1 pz bocchetta per pavimenti a umido e a secco, 2 pz tubo in plastica, 1 pz tubo morbido da 1,5m, 1 pz filtro in schiuma, 1 pz bocchetta per interstizi, 1 pz sacchetto per la polvere
- HEPA филтър • Включва: 1 бр. дюза за мокър и сух под, 2 бр. пластмасова тръба, 1 бр. мек маркуч 1,5 м, 1 бр. филтър от пяна, 1 бр. дюза за процеπι, 1 бр. торбичка за прах

**DUST BAG 20LT
ΣΑΚΟΥΛΑ ΣΚΟΝΗΣ 20LT
SACCO POLVERE 20LT
ΤΟΡΒΙЧКА ЗА ΠΡΑΧ 20LT
HEPA ΦΙΛΤΡЪ
BVC2611**



- Autostop function and self-priming function
- Long handle and wheels
- Includes: Patio cleaner, quick connect spray gun, 5m high pressure hose, 435ML outside soap bottle, transparent water inlet filter, Long handle and wheels
- Λειτουργία αυτόματης διακοπής λειτουργίας και λειτουργία αυτόματης αναρρόφησης
- Μακρύ χερούλι και τροχοί
- Περιλαμβάνει: Βούρτσα πατώματος, πιστόλι ψεκασμού ταχείας σύνδεσης, 5m σωλήνας υψηλής πίεσης, 435ML εξωτερικό μπουκάλι σαπουνιού, διαφανές φίλτρο εισαγωγής νερού
- Funzione di spegnimento automatico e funzione di aspirazione automatica
- Maniglia lunga e ruote
- Include: Detergente per patio, pistola ad attacco rapido, tubo flessibile ad alta pressione da 5 m, flacone di sapone esterno da 435 ml, filtro trasparente per l'ingresso dell'acqua, impugnatura lunga e ruote.
- Функция за автоматично спиране и функция за самозасмукване
- Дълга дръжка и коλέла
- Включва: Почистващо устройство за тераси, бързо свързващ се пистолет за пръскане, 5 м маркуч за високо налягане, 435ML външна бутилка за сапун, прозрачен филтър за входяща вода, дълга дръжка и коλέла



HIGH PRESSURE WASHER
ΠΛΑΣΤΙΚΟ ΥΨΗΛΗΣ ΠΙΕΣΗΣ
IDROPULTRICE AD ALTA PRESSIONE
МИЯЛНА МАШИНА ПОД ВИСОКО НАЛЯΓАНЕ

MODEL	ΜΟΝΤΕΛΟ	MODELLO	ΜΟΔΕΛ	BPW2610
Code	Κωδικός	Codice	Κод	053279
Power	Ισχύς	Potenza di ingresso	Захранване	2000W
Max pressure	Μέγιστη πίεση	Pressione massima	Μακσимально налягане	150bar
Max Flow	Μέγιστη παροχή	Flusso massimo	Μακσимальен дебит	450Lt/h
Packing	Συσκευασία	Imballaggio	Οпаковна	1

- Autostop function and self-priming function
- Long handle and wheels
- Quick connect spray gun, 5m high pressure hose, 435ML outside soap bottle, transparent water inlet filter, Long handle and wheels
- Λειτουργία αυτόματης διακοπής λειτουργίας και λειτουργία αυτόματης αναρρόφησης
- Μακρύ χερούλι και τροχοί
- Πιστόλι ψεκασμού ταχείας σύνδεσης, 5m σωλήνας υψηλής πίεσης, 435ML εξωτερικό μπουκάλι σαπουνιού, διαφανές φίλτρο εισαγωγής νερού
- Funzione di spegnimento automatico e funzione di aspirazione automatica
- Maniglia lunga e ruote
- Pistola ad attacco rapido, tubo flessibile ad alta pressione da 5 m, flacone di sapone esterno da 435 ml, filtro trasparente per l'ingresso dell'acqua, impugnatura lunga e ruote.
- Функция за автоматично спиране и функция за самозасмукване
- Дълга дръжка и коλέла
- Пистолет за пръскане с бърза връзка, 5-метров маркуч за високо налягане, 435ML външна бутилка за сапун, прозрачен филтър за входяща вода, дълга дръжка и коλέла



HIGH PRESSURE WASHER
ΠΛΑΣΤΙΚΟ ΥΨΗΛΗΣ ΠΙΕΣΗΣ
IDROPULTRICE AD ALTA PRESSIONE
МИЯЛНА МАШИНА ПОД ВИСОКО НАЛЯΓАНЕ

MODEL	ΜΟΝΤΕΛΟ	MODELLO	ΜΟΔΕΛ	BPW3210
Code	Κωδικός	Codice	Κод	053286
Power	Ισχύς	Potenza di ingresso	Захранване	2400W
Max pressure	Μέγιστη πίεση	Pressione massima	Μακσимально налягане	180bar
Max Flow	Μέγιστη παροχή	Flusso massimo	Μακσимальен дебит	480Lt/h
Packing	Συσκευασία	Imballaggio	Οпаковна	1

**BENCH DRILL
ΚΟΛΩΝΑΤΟ ΔΡΑΠΑΝΟ ΠΑΓΚΟΥ
TRAPANO COLONNA
ΤΡΕΝΙΡΟΒΨΧΝΑ ΠΕΪΚΑ**

- Induction Motor
- Επαγωγικό Μοτέρ
- Motore a induzione
- Индукционен двигател

MODEL	ΜΟΝΤΕΛΟ	MODELLO	ΜΟΔΕΛ	BKD1310
Code	Κωδικός	Codice	Κοδ	053804
Voltage	Τάση	Tensione	Наπρeнение	230V
Power	Ισχύς	Potenza di ingresso	Захранване	350W
No Load Speed	Στροφές	Numero di giri a vuoto	Обороти на празен ход	600-2600rpm
Gears	Ταχύτητες	Velocità di perforazione variabile	Πρeдавки	5
Chuck Diameter	Τσοκ	Dimensione del mandrino	Диаметър на патронника	13mm B16
Chuck travel	Διαδρομή Τσοκ	Corsa del mandrino	Ход на патронника	50mm
Swing	Απόσταση Κώνου Κολώνας	Oscillazione	Люлеене	254mm
Column diameter	Διάμετρος Κολώνας	Diametro della colonna	Диаметър на колоната	46mm
Table Tilt Adjustment Range	Εύρος Ρύθμισης Κλίσης Τραπεζιού	Inclinazione del tavolo	Διαпазон на регулиране на наклона на масата	45° Left - Right
Table Size	Διαστάσεις Τραπεζιού	Dimensione della tabella	Размер на таблицата	160x160mm
Base Size	Διαστάσεις Βάσης	Dimensione della base	Размер на основата	295x190mm
Max Drill Capacity	Μέγιστη Διάμετρος Διάτρησης	Capacità massima del trapano	Максимален капацитет на сверлото	13mm
Height	Ύψος	Altezza della macchina	Височина	590mm
Weight	Βάρος	Peso	Тeγλο	14Kg
Packing	Συσκευασία	Imballaggio	Οπακoвка	1



- Transparent Guards
- Διάφανοι Προφυλακτήρες
- Protezioni trasparenti
- Прозрачни предпазители

**BAND SAW
ΠΡΙΟΝΟΚΟΡΔΕΛΑ ΞΥΛΟΥ
SEGA A NASTRO
ΛΕΝΤΟΒ ΤΡΙΟΗ**

MODEL	ΜΟΝΤΕΛΟ	MODELLO	ΜΟΔΕΛ	BBS2100
Code	Κωδικός	Codice	Κοδ	053828
Power	Ισχύς	Potenza di ingresso	Захранване	350W
Blade Size	Πριονοκορδέλα	Dimensione della Lama	Размер на оstriето	1400mm
Blade Speed	Ταχύτητα	Velocità della Lama	Скорост на оstriето	1500rpm
Max cutting height	Μέγιστο Ύψος Κοπής	Altezza Massima di Taglio	Максимална височина на рязане	80mm
Table Tilt	Κλίση Τραπεζιού	Inclinazione del tavolo	Наклон на масата	0 - 45°
Table Size	Διαστάσεις Τραπεζιού	Dimensione della tabella	Размер на таблицата	300x300mm
Weight	Βάρος	Peso	Тeγλο	15Kg
Packing	Συσκευασία	Imballaggio	Οπακoвка	1



- With Flexible Shaft
- Transparent Guards
- Με Εύκαμπτο Άξονα
- Διάφανοι Προφυλακτήρες
- Con albero flessibile
- Protezioni trasparenti
- С гъвкав вал
- Прозрачни предпазители



BENCH GRINDER
ΔΙΔΥΜΟΣ ΤΡΟΧΟΣ
LEVIGATRICE DA BANCO SENZA SPAZZOLE
НАСТОЛНА ШΛΑЙΦΜΑШИΝΑ

MODEL	ΜΟΝΤΕΛΟ	MODELLO	ΜΟΔΕΛ	BDT1200
Code	Κωδικός	Codice	Κод	053835
Power	Ιαχύς	Potenza di ingresso	Захранване	120W
Grinding Wheel	Διαστάσεις Πέτρας	Mola	Шлифовъчен диск	Ø75x20x-Ø10mm
No Load Speed	Στροφές	Numero di giri a vuoto	Обороти на празен ход	0-9900rpm
Packing	Συσκευασία	Imballaggio	Опаковка	1

- With Flexible Shaft
- Transparent Guards
- Με Εύκαμπτο Άξονα
- Διάφανοι Προφυλακτήρες
- Con albero flessibile
- Protezioni trasparenti
- С гъвкав вал
- Прозрачни предпазители



BENCH GRINDER WITH BRUSH
ΔΙΔΥΜΟΣ ΤΡΟΧΟΣ ΜΕ ΒΟΥΡΤΣΑ
LEVIGATRICE DA BANCO SENZA SPAZZOLE
НАСТОЛНА ШΛΑЙΦΜΑШИΝΑ С ЧЕТКА

MODEL	ΜΟΝΤΕΛΟ	MODELLO	ΜΟΔΕΛ	BDT1515
Code	Κωδικός	Codice	Κод	053842
Power	Ιαχύς	Potenza di ingresso	Захранване	250W
Wheel Size	Διαστάσεις Πέτρας	Mola	Размер на колелото	Ø150x16x-Ø12,7mm
No Load Speed	Στροφές	Numero di giri a vuoto	Обороти на празен ход	2980rpm
Packing	Συσκευασία	Imballaggio	Опаковка	1

- Induction Motor
- Transparent Guards
- Επαγωγικό Μοτέρ
- Διάφανοι Προφυλακτήρες
- Motore a induzione
- Protezioni trasparenti
- Индукционен двигател
- Прозрачни предпазители

BENCH GRINDER WITH BELT
ΔΙΔΥΜΟΣ ΤΡΟΧΟΣ ΜΕ ΤΑΙΝΙΑ
LEVIGATRICE DA BANCO SENZA SPAZZOLE
НАСТОЛНА ШΛΑЙΦΜΑШИΝΑ С ΡΕΜЪК

MODEL	ΜΟΝΤΕΛΟ	MODELLO	ΜΟΔΕΛ	BDT1520
Code	Κωδικός	Codice	Κод	053859
Power	Ιαχύς	Potenza di ingresso	Захранване	250W
Wheel Size	Διαστάσεις Πέτρας	Mola	Размер на колелото	Ø150x20x-Ø12,7mm
Belt size	Διαστάσεις Ταινίας	Dimensione della cintura	Размер на колана	50x686mm
No Load Speed	Στροφές	Numero di giri a vuoto	Обороти на празен ход	2980rpm
Packing	Συσκευασία	Imballaggio	Опаковка	1



- Transparent Guards
- Διάφανοι Προφυλακτήρες
- Protezioni trasparenti
- Прозрачни предпазители

BENCH GRINDER
ΔΙΔΥΜΟΣ ΤΡΟΧΟΣ
TRITACARNE DA BANCO
НАСТОЛНА ШΛΑЙΦΜΑШИΝΑ

MODEL	ΜΟΝΤΕΛΟ	MODELLO	ΜΟΔΕΛ	BDT1510
Code	Κωδικός	Codice	Κод	053811
Power	Ιαχύς	Potenza di ingresso	Захранване	200W
Wheel Size	Διαστάσεις Πέτρας	Mola	Размер на колелото	Ø150x20x-Ø12,7mm
Weight	Βάρος	Peso	Тегло	14Kg
Packing	Συσκευασία	Imballaggio	Опаковка	1



**AIR COMPRESSOR
ΑΕΡΟΣΥΜΠΙΕΣΤΗΣ ΜΟΝΟΜΠΛΟΚ ΜΕ ΛΑΔΙ
COMPRESSORE D'ARIA
ВЪЗДУШЕН КОМПРЕСОР**

MODEL	ΜΟΝΤΕΛΟ	MODELLO	ΜΟΔΕΛ	BAT5002
Code	Κωδικός	Codice	Κод	042389
Power	Ισχύς	Potenza	Захранване	2hp
Air Supply	Παροχή	Fornitura d'aria	Доставка на въздух	188lt/min
Capacity	Χωρητικότητα	Capacità	Καпацитет	24lt
Bar Pressure	Πίεση	Pressione di bar	Бар Налягане	8Bar
Packaging Weight	Βάρος	Peso d'imballaggio	Опаковна Τεγλο	22kg
Dimensions	Διάσταση	Dimensioni	Размери	L61xW27.5xH57cm
Packing	Συσκευασία	Imballaggio	Οпаковна	1



**AIR COMPRESSOR
ΑΕΡΟΣΥΜΠΙΕΣΤΗΣ ΜΟΝΟΜΠΛΟΚ ΜΕ ΛΑΔΙ
COMPRESSORE D'ARIA
ВЪЗДУШЕН КОМПРЕСОР**

MODEL	ΜΟΝΤΕΛΟ	MODELLO	ΜΟΔΕΛ	BAT5012
Code	Κωδικός	Codice	Κод	042396
Power	Ισχύς	Potenza	Захранване	2hp
Air Supply	Παροχή	Fornitura d'aria	Доставка на въздух	188lt/min
Capacity	Χωρητικότητα	Capacità	Καпацитет	50lt
Bar Pressure	Πίεση	Pressione di bar	Бар Налягане	8Bar
Packaging Weight	Βάρος	Peso d'imballaggio	Οпаковна Τεγλο	30kg
Dimensions	Διάσταση	Dimensioni	Размери	L70xW31xH-66cm
Packing	Συσκευασία	Imballaggio	Οпаковна	1



- Double-Cylinder
- Δίκυλινδρος
- Doppio cilindro
- Двоен цилиндръ

**AIR COMPRESSOR
ΑΕΡΟΣΥΜΠΙΕΣΤΗΣ ΜΟΝΟΜΠΛΟΚ
COMPRESSORE D'ARIA
ВЪЗДУШЕН КОМПРЕСОР**

MODEL	ΜΟΝΤΕΛΟ	MODELLO	ΜΟΔΕΛ	BAT5015
Code	Κωδικός	Codice	Κод	053323
Power	Ισχύς	Potenza di ingresso	Захранване	3Hp/2.2kW
Max Air Flow	Παροχή	Flusso d'aria massimo	Μακσимальен въздушен поток	336Lt/min
Tank Capacity	Χωρητικότητα	Capacità del serbatoio	Καпацитет на резервоара	100Lt
Max Pressure	Πίεση	Pressione massima	Μακσимально налягане	8bar
Weight	Βάρος	Peso	Τεγλο	40Kg
Packing	Συσκευασία	Imballaggio	Οпаковна	1



AIR SPRAY PAINT GUN DOWN POT
ΠΙΣΤΟΛΙ ΒΑΦΗΣ ΚΑΤΩ ΔΟΧΕΙΟ
PISTOLA A SPRUZZO AD ARIA
ΝΑ ΒΟЯ ΗΔΟΛУ ΓΉΡΗ

MODEL	ΜΟΝΤΕΛΟ	MODELLO	ΜΟΔΕΛ	BAT6145	BAT6150
Code	Κωδικός	Codice	Κод	055839	055846
Bottom cup	Κάτω δοχείο	Tazza inferiore	Долна чаша	1.0Lt	1.0Lt
Avg Air Consumption	Μέση κατανάλωση αέρα	Consumo d'aria medio	Средна консумация на въздух	4,2 - 7,1 cfm	4,2 - 7,1 cfm
Max. working pressure	Μεγ. Πίεση λειτουργίας	Pressione massima di esercizio	Μακσимально работно налягане	45-60psi	45-60psi
Nozzle	Ακροφύσιο	Ugello	Дюза	Ø1.8mm	Ø2.0mm
Packing	Συσκευασία	Imballaggio	Οпаковка	10	10



AIR SPRAYER GUN
ΑΕΡΟΓΡΑΦΟΣ ΑΝΩ ΔΟΧΕΙΟ
PISTOLA A SPRUZZO AD ARIA COMPRESSA
ΒΉЗДУШНА ΠΡΉСКАЧКА

MODEL	ΜΟΝΤΕΛΟ	MODELLO	ΜΟΔΕΛ	BAT6135	BAT6140
Code	Κωδικός	Codice	Κод	055815	055822
Top cup	Άνω δοχείο	Tazza superiore	Горна чаша	0.6Lt	0.6Lt
Avg Air Consumption	Μέση κατανάλωση αέρα	Consumo d'aria medio	Средна консумация на въздух	4,2 - 7,1 cfm	4,2 - 7,1 cfm
Max. working pressure	Μεγ. Πίεση λειτουργίας	Pressione massima di esercizio	Μακσимально работно налягане	45-60psi	45-60psi
Nozzle	Ακροφύσιο	Ugello	Дюза	Ø1.8mm	Ø2.0mm
Packing	Συσκευασία	Imballaggio	Οпаковка	10	10



AIR SPRAYER GUN
ΑΕΡΟΓΡΑΦΟΣ ΑΝΩ ΔΟΧΕΙΟ
PISTOLA A SPRUZZO AD ARIA COMPRESSA
ΒΉЗДУШНА ΠΡΉСКАЧКА

MODEL	ΜΟΝΤΕΛΟ	MODELLO	ΜΟΔΕΛ	BSG1000
Code	Κωδικός	Codice	Κод	012474
Air Pressure	Πίεση Αέρα	Pressione d'aria	Налягане на въздуха	3Bar
Air Consumption	Κατανάλωση Αέρα	Consumo d'aria	Консумация на въздух	1-4CFM
Paint Reservoir	Χωρητικότητα	Serbatoio di pittura	Резервоар за боя	100ml
Nozzle	Μπек	Ugello	Дюза	0.8mm
Packing	Συσκευασία	Imballaggio	Οпаковка	20



**AIR IMPACT WRENCH
ΑΕΡΟΚΛΕΙΔΟ
AVVITATORE AD ARIA COMPRESSA
ΠΝΕΥΜΑΤΙΧΕΝ ΓΑΪΚΟΒΕΡΤ**



MODEL	ΜΟΝΤΕΛΟ	MODELLO	ΜΟΔΕΛ	BAT6100
Code	Κωδικός	Codice	Κод	055747
Torque	Μέγιστη Ροπή	Coppia massima	Въртящ момент	360Nm
Chuck	Καρέ	Lavoro	Патронник	1/2"
Sockets	Καρυδιάκια	Calzse	Фасунги	10
Packing	Συσκευασία	Imballaggio	Опаковна	20



**AIR IMPACT WRENCH
ΑΕΡΟΚΛΕΙΔΟ
AVVITATORE AD IMPULSI AD ARIA COMPRESSA
ΠΝΕΥΜΑΤΙΧΕΝ ΓΑΪΚΟΒΕΡΤ**



MODEL	ΜΟΝΤΕΛΟ	MODELLO	ΜΟΔΕΛ	BAT6120
Code	Κωδικός	Codice	Κод	055785
Torque	Μέγιστη Ροπή	Coppia massima	Въртящ момент	1000Nm
Square Drive	Καρέ	Azionamento quadrato	Κвадратно задвижване	1/2"
No-load speed	Στροφές	Numero di giri a vuoto	Скорост на празен ход	8500rpm
Working torque	Ροπή λειτουργίας	Coppia di lavoro	Работен въртящ момент	610Nm
Air Inlet (NPT)	Παροχή αέρα	Ingresso aria	Вход за въздух (NPT)	1/4"
Air Hose (ID)	Λάστιχο αέρα	Tubo aria (ID)	Маркуч за въздух (ID)	3/8"
Working Pressure	Πίεση λειτουργίας	Pressione di esercizio	Работно налягане	6.3bar
Packing	Συσκευασία	Imballaggio	Опаковна	10



**AIR DIE MINI GRINDER
ΕΥΘΥΣ ΛΕΙΑΝΤΗΡΑΣ ΑΕΡΟΣ
MINI SMERIGLIATRICE AD ARIA COMPRESSA
ВЪЗДУШНА ΜΙΝΙ ШЛИФОВЪЧНА
ΜΑШИΝΑ**



MODEL	ΜΟΝΤΕΛΟ	MODELLO	ΜΟΔΕΛ	BAT6110
Code	Κωδικός	Codice	Κод	055761
No Load Speed	Στροφές	Numero di giri a vuoto	Обороти на празен ход	25000rpm
Packing	Συσκευασία	Imballaggio	Опаковна	20





8PC AIR KIT WITH QUICK COUPLER
ΚΙΤ ΑΕΡΟΣ 8ΤΕΜ
KIT ARIA 8 PEZZI CON ATTACCO RAPIDO
8БР. КОМПЛЕКТ ЗА ВЪЗДУХ С БЪРЪЗ
КУПЛУНГ

MODEL	ΜΟΝΤΕΛΟ	MODELLO	ΜΟΔΕΛ	BHT1570
Code	Κωδικός	Codice	Κοδ	030331
Packing	Συσκευασία	Imballaggio	Οпаковна	10



AIR RATCHET WRENCH MINI
ΑΕΡΟΚΑΣΤΑΝΙΑ
CHIAVE A CRICCHETTO ARIA MINI
ВЪЗДУШЕН ΓΑΕЧЕН ΚΛΥЧ С
ΤΡΕΣЧΟΤΚΑ ΜΙΝΙ

MODEL	ΜΟΝΤΕΛΟ	MODELLO	ΜΟΔΕΛ	BAT6105
Code	Κωδικός	Codice	Κοδ	055754
Torque	Μέγιστη Ροπή	Coppia massima	Въртящ момент	68Nm
Chuck	Καρέ	Lavoro	Πατρoνник	1/2"
Packing	Συσκευασία	Imballaggio	Οпаковна	20



SANDBLAST GUN WITH TANK
ΠΙΣΤΟΛΙ ΑΜΜΟΒΟΛΗΣ ΜΕ ΔΟΧΕΙΟ
PISTOLA PER SABBIAIATURA CON SERBATOIO
ΠΙΣΤΟΛΕΤ ЗА ПЯСЪКОСТРУЕНЕ С
РЕЗЕРВОАР

MODEL	ΜΟΝΤΕΛΟ	MODELLO	ΜΟΔΕΛ	BAT6155
Code	Κωδικός	Codice	Κοδ	055853
Bottom cup	Κάτω δοχείο	Tazza inferiore	Долна чаша	0.7Lt
Avg Air Consumption	Μέση κατανάλωση αέρα	Consumo d'aria medio	Средна консумация на въздух	4,2 - 7,1 cfm
Max. working pressure	Μεγ. Πίεση λειτουργίας	Pressione massima di esercizio	Μακσимально работно налягане	60-110psi
Nozzle length	Μήκος ακροφυσίου	Lunghezza dell'ugello	Дължина на дюзата	84mm
Nozzle	Ακροφύσιο	Ugello	Дюзa	0.2-0.6mm
Packing	Συσκευασία	Imballaggio	Οпаковна	10





**PLASTIC BELOW GUN
ΦΥΣΗΤΗΡΑΣ ΑΕΡΟΣ
SOFFIATORE D'ARIA
ПЛАСТМАСОВ ПИСТОЛЕТ ЗА
ОБДУХВАНЕ**

MODEL	ΜΟΝΤΕΛΟ	MODELLO	ΜΟΔΕΛ	BAT6160
Code	Κωδικός	Codice	Κод	055860
Nozzle	Ακροφύσιο	Ugello	Дюза	27cm
Packing	Συσκευασία	Imballagio	Опаковка	50



**PLASTIC BELOW GUN
ΦΥΣΗΤΗΡΑΣ ΑΕΡΟΣ
SOFFIATORE D'ARIA
ПЛАСТМАСОВ ПИСТОЛЕТ ЗА
ОБДУХВАНЕ**

MODEL	ΜΟΝΤΕΛΟ	MODELLO	ΜΟΔΕΛ	BAT6165
Code	Κωδικός	Codice	Κод	055877
Nozzle	Ακροφύσιο	Ugello	Дюза	10cm
Packing	Συσκευασία	Imballagio	Опаковка	50



**INFLATING GUN
ΑΕΡΟΜΕΤΡΟ
MANOMETRO
ΠΙΣΤΟΛΕΤ ЗА НАДУВАНЕ**

MODEL	ΜΟΝΤΕΛΟ	MODELLO	ΜΟΔΕΛ	BAT6170
Code	Κωδικός	Codice	Κод	055884
Max. pressure	Μεγ. Πίεση	Pressione massima	Μακσимально налягане	12Bar
Frame	Καρέ	Telaio	Рамка	1/4"
Maximum Pressure	Μέγιστη Πίεση	Pressione massima	Μακσимально налягане	170psi
Packing	Συσκευασία	Imballagio	Опаковка	30



**INFLATING GUN (DIGITAL GAUGE)
ΑΕΡΟΜΕΤΡΟ ΨΗΦΙΑΚΟ
PISTOLA DI GONFIAGGIO
(MANOMETRO DIGITALE)
ΠΙΣΤΟΛΕΤ ЗА НАДУВАНЕ
(ЦИФРОВ ΜΑΝΟΜΕΤΪΡ)**

MODEL	ΜΟΝΤΕΛΟ	MODELLO	ΜΟΔΕΛ	BAT6115
Code	Κωδικός	Codice	Κод	055778
Pressure	Πίεση	Pressione	Налягане	0-14Bar
Packing	Συσκευασία	Imballagio	Опаковка	20



AIR STAPLER
ΚΑΡΦΩΤΙΚΟ ΑΕΡΟΣ
STAPPATORE D'ARIA
ВЪЗДУШЕН ΤΕΛΒΟΔ

MODEL	ΜΟΝΤΕΛΟ	MODELLO	ΜΟΔΕΛ	BAT6125
Code	Κωδικός	Codice	Κод	055792
Nail type	Τύπος βελονάκι	Tipo di chiodo	Тип нокти	12 (10-50mm)
Staple type	Τύπος δίχαλου	Tipo di graffa	Вид на телбода	90 (16-40mm)
Torque	Μέγιστη Ροπή	Coppia massima	Въртящ момент	1000Nm
Max. working pressure	Μεγ. Πίεση λειτουργίας	Pressione massima di lavoro	Μακσимально работно налягане	60-100psi
Max. pressure	Μεγ. Πίεση	Pressione massima	Μακσимально налягане	120psi
Dimensions	Διαστάσεις	Dimensioni	Размери	55x245x250mm
Weight	Βάρος	Peso	Τεγλο	1.48kg
Packing	Συσκευασία	Imballaggio	Οпаковка	10



AIR STAPLER
ΚΑΡΦΩΤΙΚΟ ΑΕΡΟΣ
STAPPATORE D'ARIA
ВЪЗДУШЕН ΤΕΛΒΟΔ

MODEL	ΜΟΝΤΕΛΟ	MODELLO	ΜΟΔΕΛ	BAT6130
Code	Κωδικός	Codice	Κод	055808
Staple type	Τύπος δίχαλου	Tipo di graffa	Вид на телбода	80 (8-16mm)
Max. working pressure	Μεγ. Πίεση λειτουργίας	Pressione massima di lavoro	Μακσимально работно налягане	70-110psi
Max. pressure	Μεγ. Πίεση	Pressione massima	Μακσимально налягане	120psi
Weight	Βάρος	Peso	Τεγλο	0.85kg
Packing	Συσκευασία	Imballaggio	Οпановка	10



PE AIR HOSE 10M
ΣΠΙΡΑΛ 10M ΜΕ ΤΑΧΥΣΥΝΔΕΣΜΟ
PE TUBO DELL' ARIA 10M
МАРКУЧ ЗА ВЪЗДУХ PE 10M

MODEL	ΜΟΝΤΕΛΟ	MODELLO	ΜΟΔΕΛ	ΒΑΗ1010
Code	Κωδικός	Codice	Κοδ	028307
Packing	Συσκευασία	Imballagio	Οпаковκα	30



PE AIR HOSE 15M
ΣΠΙΡΑΛ 15M ΜΕ ΤΑΧΥΣΥΝΔΕΣΜΟ
PE TUBO DELL' ARIA 15M
МАРКУЧ ЗА ВЪЗДУХ PE 15M

MODEL	ΜΟΝΤΕΛΟ	MODELLO	ΜΟΔΕΛ	ΒΑΗ1015
Code	Κωδικός	Codice	Κοδ	028314
Packing	Συσκευασία	Imballagio	Οпаковκα	30



AIR GREASE PUMP
ΑΕΡΟΓΡΑΣΑΔΟΡΟΣ
POMPA PER GRASSO AD ARIA
ВЪЗДУШНА ΠΟΜΠΑ ΖΑ ΓΡΕΣ

MODEL	ΜΟΝΤΕΛΟ	MODELLO	ΜΟΔΕΛ	BGG6000
Code	Κωδικός	Codice	Κοδ	014249
Dimensions	Διαστάσεις	Dimensioni	Размери	37x17.5x7cm
Capacity	Χωρητικότητα Δοχείου	Capacità	Καпацитет	0.4lt
Air Consumption	Κατανάλωση Αέρα	Consumo d'aria	Консумация на въздух	6CFM
Inlet	Εισαγωγή	Entrata	Вход	3/8"
Packing	Συσκευασία	Imballagio	Οпаковκα	10



PRESSURE SWITCH
ΠΙΕΣΟΣΤΑΤΗΣ
PRESSOSTATO
ПРЕВКЛЮЧВАТЕЛ ЗА НАЛΓΑΓΑΝΕ

MODEL	ΜΟΝΤΕΛΟ	MODELLO	ΜΟΔΕΛ	BPS4400
Code	Κωδικός	Codice	Κοδ	013099
Socket	Υποδοχή	Presca	Гнездо	4x1/4"
Packing	Συσκευασία	Imballagio	Οпаковκα	50

- Double-Cylinder
- Δικύλινδρος
- Doppio cilindro
- Двүцилиндров

AIR COMPRESSOR 12V
ΑΕΡΟΣΥΜΠΙΕΣΤΗΣ ΑΥΤΟΚΙΝΗΤΟΥ 12V
COMPRESSORE D'ARIA 12V PER AUTO
12V ДВОЕН ЦИЛИНДЪР АВТОМОБИЛЕН
ВЪЗДУШЕН КОМПРЕСОР



MODEL	ΜΟΝΤΕΛΟ	MODELLO	ΜΟΔΕΛ	ΒΑΡ1200
Code	Κωδικός	Codice	Κод	025726
Rated Current	Ρεύμα	Corrente nominale	Номинален ток	25A
Cylinder Diameter	Διάμετρος Κυλίνδρου	Diametro del cilindro	Диаметър на цилиндъра	2*Ø30mm
Max Pressure	Μέγιστη Πίεση	Pressione massima	Μακσимально налягане	150psi
Max Duty Cycle	Μέγιστος Κύκλος Λειτουργίας	Ciclo di lavoro massimo	Μακσимальен работен цикъл	40min
Air Hose	Σωλήνας Αέρα	Tubo aria	Марнуч за въздух	0,25m+5m PU
Cord	Καλώδιο	Cavo	Καβελ	3m
Weight	Βάρος	Peso	Τегло	3,5Kg
Packing	Συσκευασία	Imballaggio	Οпаковна	4

- Foldable plastic base
- Universal valve
- Αναδιπλούμενη πλαστική βάση
- Βαλβίδα γενικής χρήσης βαλβίδα
- Base pieghevole in plastica
- Valvola di uso generale
- Сгъваема пластмасова основа
- Универсален клапан

HAND/FLOOR PUMP
ΤΡΟΜΠΑ ΧΕΙΡΟΣ
ΔΑΠΕΔΟΥ
ΑΥΝΙΤΑΤΟΡΕ ΑΔ ΙΜΠΛΣΙ
ΡЪЧНА/ΠΟΔΩΑ ΠΟΜΠΑ



MODEL	ΜΟΝΤΕΛΟ	MODELLO	ΜΟΔΕΛ	ΒΗΡ5001
Code	Κωδικός	Codice	Κод	052852
Total height	Συνολικό υψος	Altezza totale	Обща височина	600mm
Steel tube diameter	Διαμετρος χαλυβδίνου σωληνα	Diametro del tubo d'acciaio	Диаметър на стоманената тръба	Ø45mm
Max.Pressure	Μέγιστη πίεση	Pressione massima	Μακς. Налягане	160psi
Packing	Συσκευασία	Imballaggio	Οпаковна	1



ELECTRIC MULTIFUNCTIONAL SHARPENER
ΤΡΟΧΙΣΤΙΚΟ ΠΟΛΛΑΠΛΩΝ ΧΡΗΣΕΩΝ
TEMPERINO ELETTRICO MULTIFUNZIONALE
ΕΛΕΚΤΡΙΧΕΣΚΑ ΜΝΟΓΟΦΥΝΚΤΙΟΝΑΛΗ
ΟΣΤΡΙΛΚΑ

MODEL	ΜΟΝΤΕΛΟ	MODELLO	ΜΟΔΕΛ	ΒΜS6500
Code	Κωδικός	Codice	Κод	013006
Input Power	Ισχύς	Potenza di ingresso	Захранване	65W
No Load Speed	Στροφές	Numero di giri a vuoto	Обороти на празен ход	6500rpm
Drill Diameter	Για τρυπάνια	Diametro della punta	Диаметър на свредлото	3-13mm
Chisel & Plane Blade Width	Για πλάτος καλεμιού/λεπίδας	Larghezza della lama dello scalpello e della pialla	Широчина на острието на Chisel & Plane	6-51mm
Packing	Συσκευασία	Imballaggio	Οпаковна	4



- 17pcs 1/2" Sockets 36l:10-11-12-13-14-15-16-17-18-19-21-22-24-27-30mm
- 1pc 1/2" Sliding Bar 250mm • 1pc 1/2" Universal Joint • 1pc 1/2*2" Extension Bar • 1pc 1/2*10" Extension Bar • 1pc 1/2" Ratchet Handle • 13pcs 1/4" Sockets 20.5l:4-4.5-5-5.5-6-7-8-9-10-11-12-13-14mm • 1pc 1/4" Sliding Bar 110mm • 1pc 1/4" Universal Joint • 1pc 1/4*5" Extension Bar • 1pc 1/4*4" Extension Bar • 1pc 1/4" Ratchet Handle • 1pc Spinner Handle • 1pc 6" Long Nose Plier • 1pc 6" Diagonal Cutting Plier • 1pc 6" Combination Plier • 9pcs Combination Spanner:6/8/9/10/11/12/13/14/17mm • 6pc Hex Key Set Ball End:2.0*100mm,2.5*100mm,3.0*100mm,4.0*150mm,5.0*150mm,6.0*150mm,6.150 Material • 7pc Screwdrivers: PhΦ8*150mm,Φ6*100mm,Φ3*75mm, Φ6*38mm, SlΦ6*100mm,Φ5*100mm,Φ3*75mm

- Καρυδάκια 1/2" : 10-11-12-13-14-15-16-17-18-18-19-21-22-24-27-30mm 17τεμ
- Σωληνωτό 1/2" 250mm • Πολύσπαστο 1/2" • Προέκταση 1/2" * 50mm • Προέκταση 1/2" * 250mm • Μανέλα 1/2" • Καρυδάκια 1/4" :4-4.5-5-5.5-6-7-8-9-10-11-12-13-14mm 13τεμ • Σωληνωτό 1/4" 110mm • Πολύσπαστο 1/4" • Προέκταση 1/4" 120mm • Προέκταση 1/4" 100mm • Μανέλα 1/4" • Κατσαβίδι για καρυδάκια • Μυτοτοίμηδο 150mm • Πλαγιόκοφτης 150mm • Πένσα 150mm • Σετ Γερμανοπολύγωνα : 6/8/9/10/11/12/13/14/17mm 9τεμ • Σετ Allen κλειδών μπίλιας 2.0*100mm,2.5*100mm,3.0*100mm,4.0*150mm,5.0*150mm,6.0*150mm,6.150 6τεμ • Κατσαβίδια: PhΦ8*150mm,Φ6*100mm, Φ3*75mm,Φ6*38mm,SlΦ6*100mm,Φ5*100mm,Φ3*75mm

- 17pz 1/2" bussole 36l: 10-11-12-13-14-15-16-17-18-19-21-22-24-27-30mm • 1pc 1/2" barra di scorrimento 250mm - 1pc 1/2" giunto universale • 1pc 1/2*2" barra di estensione • 1pc 1/2*10" Extension Bar • 1pc 1/2" Ratchet Handle - 13pcs 1/4" Sockets 20.5l:4-4.5-5-5.5-6-7-8-9-10-11-12-13-14mm - 1pz 1/4" barra di scorrimento 110mm • 1pz 1/4" giunto universale • 1pz 1/4*5" barra di estensione • 1pz 1/4*4" barra di estensione • 1pz 1/4" impugnatura a cricchetto • 1pz impugnatura a rotazione • 1pz 6" pinza a becchi lunghi • 1pz 6" pinza da taglio diagonale • 1pz 6" pinza combinata • 9pz chiave combinata: 6/8/9/10/11/12/13/14/17mm • 6pz set di chiavi esagonali a sfera: 2.0*100mm, 2.5*100mm, 3.0*100mm, 4.0*150mm, 5.0*150mm, 6.0*150mm, 6.150 Materiale • 7pc Cacciaviti: PhΦ8*150mm, Φ6*100mm, Φ3*75mm, Φ6*38mm, SlΦ6*100mm, Φ5*100mm, Φ3*75mm



**TOOL TROLLEY - 66 PCS
ΕΡΓΑΛΕΙΟΦΟΡΕΑΣ- 66 ΤΕΜ
CARRELLO PORTA ATTREZZI - 66 PZ
КОЛИЧКА ЗА ИНСТРУМЕНТИ - 66 БР.**

MODEL	ΜΟΝΤΕΛΟ	MODELLO	ΜΟΔΕΛ	BWR7100SET
Code	Κωδικός	Codice	Κοδ	053712
Dimensions	Διαστάσεις	Dimensione	Размери	64x36x62cm
Weight	Βάρος	Peso	Τεγλο	36kg
Packing	Συσκευασία	Imballaggio	Οπακoвка	1



TOOLS SET 102 PCS IN CASE
ΕΡΓΑΛΕΙΑ ΣΕΤ 102 ΤΕΜ ΣΕ ΒΑΛΙΤΣΑ
SET DI STRUMENTI 102 PEZZI IN CASE
КОМПЛЕКТ ИНСТРУМЕНТИ 102 БР. В КАЛЪФ

MODEL	ΜΟΝΤΕΛΟ	MODELLO	ΜΟΔΕΛ	BHT5020
Code	Κωδικός	Codice	Κод	053699
Packing	Συσκευασία	Imballagio	Οпаковκα	4



428 PCS HAND TOOL SET
ΣΕΤ 428ΤΕΜ ΕΡΓΑΛΕΙΩΝ ΣΕ ΤΡΟΛΕΥ ΑΛΟΥΜΙΝΙΟΥ
SET DI UTENSILI A MANO 428 PEZZI
КОМПЛЕКТ РЪЧНИ ИНСТРУМЕНТИ 428 БР.

MODEL	ΜΟΝΤΕΛΟ	MODELLO	ΜΟΔΕΛ	BHT5050
Code	Κωδικός	Codice	Κод	053705
Packing	Συσκευασία	Imballagio	Οпаковκα	1





NAKAYAMA  [®]
PRO

GARDEN MACHINES
ΜΗΧΑΝΗΜΑΤΑ ΚΗΠΟΥ
MASCHINE DA GIARDINO
ГРАДИНСКИ МАШИНИ

NAKAYAMA PRO

Means unsurpassed performance / Σημαίνει αξεπέραστη απόδοση
Significa prestazioni insuperabili / Означава ненадмината работа

Chainsaw chain 0.325"-1.5mm
US Steel
Αλυσίδα 0.325" - 1.5mm US Steel
Catena per motosega 0.325"-
1.5mm US Accia
Верига 0,325" - 1,5 мм
американска стомана

2-Stroke Professional Engine 54.cc
Horsepower 3.5Hp
Επαγγελματικός Διχρονος Κινητήρας
54.5cc Ίπποι 3.5Hp
Motore professionale a 2 tempi 54.cc
Potenza 3.5Hp
2-тактов професионален двигател 54.сс
Конски сили 3.5Hp

Ergonomic Non- Slip handle
Αντιολισθητική επίστρωση λαβής
Rivestimento manico antiscivolo
Εργοномична неплъзгаща се дръжка

Professional Paper Air filter
(Maximum Engine Protection)
Επαγγελματικό Φίλτρο Αέρος Χάρτινο
(Μέγιστη Προστασία Κινητήρα)
Filtro dell'aria professionale in carta
(massima protezione del motore)
Професионален хартиен въздушен
филтър (максимална защита на
двигателя)



Chain Bar 50cm with 4-fold rivet
Λάμα 50cm με 4πλο ρίγτσι
Barra a catena 50cm with rivetto a 4 pieghe
Верижна шина 50cm с 4-кратен нит



Easy Start System
Εύκολη εκκίνηση/ Easy Start
Sistema di avviamento facile
Система за лесно стартиране

Weight 5.2kg
Βάρος 5.2Kg
Peso 5.2kg
Тегло 5,2 кг

Gasoline Oil Plugs
with key holder for easy use
Τάπες Βενζίνης Λαδιού
με υποδοχή κλειδιού για εύκολη
χρήση
Tappi per olio di benzina con
portachiavi per un facile utilizzo
Накрайници за бензин и масло
с държач за ключове за лесна
употреба



Compact Steel Shaft 10mm with 11 Teeth
Συμπαγής Ατσάλινος Άξονας 10mm με 11 Δόντια
Albero compatto in acciaio 10mm con 11 denti
Компактен стоманен вал 10 mm с 11 зъба



Angular Transmission PRO GEAR T
Γωνιακή μετάδοση κίνησης PRO GEAR T
Trasmissione angolare PRO GEAR T
Ъглова трансмисия PRO GEAR T

Balance XM System Machine Weight Adjustment Depending on Ground Slope
Balance XM System Ρύθμιση Βάρους Μηχανήματος Ανάλογα με την Κλίση Εδάφους
Regolazione del peso della macchina con il sistema balance XM in funzione della pendenza del terreno
Регулиране на теглото на машината в зависимост от наклона на терена със системата Balance XM



Auto Head - TAP2 Automatic Supply
one touch cutting line
Κεφαλή Auto - TAP2 Αυτόματη Τροφοδοσία
μεινέζας με ένα άγγιγμα
Testa automatica - TAP2 fornitura
automatica linea di taglio (ONE TOUCH)
Автоматична глава - TAP2 Автоматична
линия за рязане с едно докосване



Compact Steel Shaft 10mm
with 11 Teeth
Συμπαγής Ατσάλινος Άξονας
10mm με 11 Δόντια Albero
compatto in acciaio
10mm con 11 denti
Компактен стоманен вал 10
mm с 11 зъба

ANTI-VIB Tech3 Professional Anti-vibration System
suitable for Long Use
ANTI-VIB Tech3 Επαγγελματικό Σύστημα Αντιδόν-
σης κατάλληλο για Πολύωρη Χρήση
ANTI-VIB Tech3 Sistema professionale
antivibrazione adatto per un uso prolungato
ANTI-VIB Tech3 Професионална антивибрационна
система, подходяща за продължителна употреба

With a cutting system including mulching, collection, standard side discharge and rear discharge functions.



Self-propelled
Αυτοκινούμενη
Semoviente
Самоходни

Ergonomic Handle / Εργονομική Λαβή
Impugnatura ergonomica
Εργονομична дръжка

Bucket fullness indicator
Ένδειξη πληρότητας κάδου
Indicatore di pienezza del secchio
Индикатор за пълнота на кофата

Throttle control panel with 2 cup holders
Πίνακας ελέγχου γκαζιού με 2 ποτηροθήκες
Pannello di controllo dell' acceleratore con 2 portabicchieri
Панел за управление на дросела с 2 поставки за чаши

Plastic Tank / Fabric 65lt
Κάδος πλαστικός/Υφασμα 65Lt
Serbatoio in plastica / tessuto 65lt
Пластмасов резервоар / тъкан 65lt

Sturdy metal chassis with rubber slot for easy cleaning
Στιβαρό μεταλλικό σασί με υποδοχή για λάστιχο για εύκολο καθαρισμό
Robusto telaio in metallo con fessura in gomma per una facile pulizia
Здраво метално шаси с гумен прорез за лесно почистване

Easy start from the operating position
Εύκολη εκκίνηση από την θέση χειρισμού
Facile avvio dalla posizione di lavoro
Лесно стартиране от работна позиция

EURO 5
REDUCTION
CONSUMPTION
FUEL
UP TO 40%
ECO-FRIENDLY

Central Cutting Adjustment 6
Positions Cutting height 25-75mm
Ρύθμιση Κοπής Κεντρική 6 Θέσεων
Ύψος Κοπής 25-75mm
Regolazione centrale del taglio
6 posizioni altezza di taglio 25-75mm
Централно регулиране на рязането
6 позиции Височина на рязането
25-75 mm

Cutting diameter 53cm with mulching knife and 4 modes of operation
Διάμετρος κοπής 53cm με μαχαίρι mulching και 4 τρόπους λειτουργίας
Diametro di taglio 53cm con coltello per pacciamatura e 4 modalita di funzionamento
Диаметър на рязане 53 cm с нож за мулчиране и 4 режима на работа

Large Wheels Front & Rear 200 / 280mm for easy movement even on uneven ground
Μεγάλοι Τροχοί Εμπρός & Πίσω 200/280mm για εύκολη κίνηση ακόμα και σε ανώμαλο έδαφος
Grande ruote anteriori e posteriori da 200/280 mm per un facile spostamento su terreni pianni o irregolari.
Големи предни и задни колела 200/280 мм за лесно придвижване дори по неравен терен.

Ergonomic Steering Wheel with Pro-Grip2 Handle
Adjustable Handles for Optimal Working Position
Εργονομικό Τιμόνι με Λαβή Pro-Grip2
Ρυθμιζόμενες Λαβές για Βέλτιστη Θέση Εργασίας
Volante ergonomico con impugnatura Pro-Grip 3
Maniglie regolabili per una posizione di lavoro ottimale
Εργονομичен волан с дръжка Pro-Grip2 Регулируеми дръжки за оптимална работна позиция

Carburettor with Fuel Pump for Easy Start
Καρμπυρατέρ με Αντλία Καυσίμου για Εύκολη Εκκίνηση
Carburatore con pompa del carburante per un facile avvio
Карбуратор с горивна помпа за лесно стартиране



- Automatic lubrication
- Includes plastic case, battery and charger
- Αυτόματη λίπανση
- Συμπεριλαμβάνει βαλίτσα μεταφοράς, μπαταρία και φορτιστή
- Lubrificazione automatica
- Include custodia per il trasporto, batteria e caricabatterie
- Автоматично смазване
- Включва чанта за носене, батерия и зарядно устройство



**CORDLESS MINI CHAINSAW
ΚΛΑΔΕΥΤΙΚΟ ΑΛΥΣΟΠΡΙΟΝΟ ΜΠΑΤΑΡΙΑΣ
MINI MOTOSEGA A BATTERIA
ΑΚΥΜΑΛΑΤΟΡΗ ΡΕΖΑΧΚΑ**

MODEL	ΜΟΝΤΕΛΟ	MODELLO	ΜΟΔΕΛ	EC1600
Code	Κωδικός	Codice	Κод	061694
Rated Power	Ισχύς	Potenza nominale	Захранване	800W
Battery Type/ Charger	Μπαταρία λίθιου	Tipo di batteria/ caricabatterie	Литиева батерия	21V/4Ah
Blade	Λάμα	Lama	Шина	20cm
Chain	Αλυσίδα	Catena	Верига	1/4"x1,1mm 47
Charging Time	Χρόνος φόρτισης	Tempo di ricarica	Време за зареждане	4-5 h
Weight	Βάρος	Peso	Тегло	1,5Kg
Packing	Συσκευασία	Imballaggio	Опаковане	5

- Suitable for EC1600
- Κατάλληλη για EC1600
- Adatto per EC1600
- Подходящ за EC1600



**BATTERY 21V LI-ION
ΜΠΑΤΑΡΙΑ 21V LI-ION
BATTERIA 21V LI-ION
21V ЛИТИЕВО-ЙОННИ БАТЕРИИ**

MODEL	ΜΟΝΤΕΛΟ	MODELLO	ΜΟΔΕΛ	EC1602
Code	Κωδικός	Codice	Κод	061700
Capacity	Χωρητικότητα	Tipo di batteria/ caricabatterie	Напацитет	21V/4Ah
Packing	Συσκευασία	Imballaggio	Опаковане	30



**EXTENSION
ΠΡΟΕΚΤΑΣΗ
ESTENSIONE
РАЗШИРЕНИЕ
EC1603**



**CABLE-ADAPTER
ΚΑΛΩΔΙΟ - ΑΝΤΑΠΟΡΑΣ
ADATTATORE PER CAVI
ΚΑΒΕΛΕΝ ΑΔΑΠΤΕΡ
EC1605**



**BATTERY 10Ah
ΜΠΑΤΑΡΙΑ 10Ah
BATTERIA 10Ah
БАТЕРИЯ 10Ah
EC1601**



**BATTERY BELT
ΖΩΝΗ ΜΠΑΤΑΡΙΩΝ
CINGHIA DELLA BATTERIA
БАТЕРИЕН ΡΕΜЪК
EC1604**



**CHAINSAW BAR
ΛΑΜΑ
BARRA PER CATENA
ШИНА ЗА ВЕРИЖЕН
ТРИОН
0616940060**

**CHARGER
ΦΟΡΤΙΣΤΗΣ
CARICATORE
ЗАРЯДНО УСТРОЙСТВО
0616940198**



**CHAINSAW CHAIN
ΑΛΥΣΙΔΑ
CATENA
ΒΕΡΙΓΑ ЗА ВЕРИЖЕН
ТРИОН
072829**



CHAINSAW BAR
ΛΑΜΑ
BARRA PER CATENA
ШИНА ЗА ВЕРИЖЕН
ТРИОН
064725



CHAINSAW CHAIN
ΑΛΥΣΙΔΑ
CATENA
ΒΕΡΙΓΑ ЗА ВЕРИЖЕН ΤΡΙΟΝ
064718



Δείτε το
VIDEO



BRUSHLESS

BATTERY CHAINSAW
ΑΛΥΣΟΠΡΙΟΝΟ ΚΛΑΔΕΥΤΙΚΟ
MOTOSEGA DA ROTATURA A BATTERIA
ΦΡΕΖ ЗА ВЕРИЖЕН ΤΡΙΟΝ

MODEL	ΜΟΝΤΕΛΟ	MODELLO	ΜΟΔΕΛ	EC3000
Code	Κωδικός	Codice	Κод	042099
Battery Type/ Charger	Μπαταρία λιθίου	Tipo di batteria/ caricabatterie	Литиева батерия	20V
Chainsaw Bar	Λάμα	Barra della Mo- tosega	Шина	20cm
Chain Pitch	Βήμα Αλυσίδας	Passo della Catena	Стъпка на веригата	1/4" 1,1mm 58
Chain Speed	Ταχύτητα Αλυσίδας	Velocità della Catena	Скорост на веригата	11m/s
Weight	Βάρος	Peso	Тегло	1,9Kg
Packing	Συσκευασία	Imballaggio	Опаковане	5

- Pro Body
- Battery & Charger are not included
- Σώμα Pro
- Δεν περιλαμβάνει Μπαταρία και Φορτιστή

- Corpo Pro
- Batteria e caricatore non sono inclusi

- Pro Body
- Не включва батерия и зарядно устройство

SOLO

- Battery level LED
- LED στάθμης μπαταρίας
- LED del livello della
batteria
- Светодиод за нивото на
батерията



BATTERY 20V LI-ION
ΜΠΑΤΑΡΙΑ 20V LI-ION
BATTERIA 20V LI-ION
20V ЛИТИЕВО-ЙОННИ БАТЕРИИ

MODEL	ΜΟΝΤΕΛΟ	MODELLO	ΜΟΔΕΛ	EC3005
Code	Κωδικός	Codice	Κод	042105
Capacity	Χωρητικότητα	Capacità	Καпацитет	4.0Ah
Packing	Συσκευασία	Imballaggio	Опаковане	24

- Full charge LED indicator
- Ένδειξη LED πλήρους φόρτισης
- Indicatore LED di piena carica
- LED индикатор за пълно
зарядване

CHARGER 20V LI-ION
ΦΟΡΤΙΣΤΗΣ 20V LI-ION
CARICATORE 20V LI-ION
20V ЛИТИЕВО-ЙОННО
ЗАРЯДНО УСТРОЙСТВО



MODEL	ΜΟΝΤΕΛΟ	MODELLO	ΜΟΔΕΛ	EC3010
Code	Κωδικός	Codice	Κод	042112
Charging Current	Ρεύμα Εξόδου	Corre- nte di Carica	Изоходен ток	4.0A
Packing	Συσκευασία	Imballaggio	Опаковане	24



- Chain lubrication
- Includes plastic case, battery and charger
- Λίπανση αλυσίδας
- Συμπεριλαμβάνει βαλίτσα μεταφοράς, μπαταρία και φορτιστή
- Lubrificazione della catena
- Include custodia per il trasporto, batteria e caricabatterie
- Смазване на веригата
- Включва чанта за носене, батерия и зарядно устройство



Δείτε το VIDEO



**CORDLESS MINI CHAINSAW
ΚΛΑΔΕΥΤΙΚΟ ΑΛΥΣΟΠΡΙΟΝΟ ΜΠΑΤΑΡΙΑΣ
MINI MOTOSEGA A BATTERIA**

MODEL	ΜΟΝΤΕΛΟ	MODELLO	ΜΟΔΕΛ	EC1500
Code	Κωδικός	Codice	Κод	053101
Chain Bar	Λάμα	Catena Bar	Шина	13cm
Battery Type/ Charger	Μπαταρία λιθίου	Tipo di batteria/ caricabatterie	Литиева батерия	16.8V / 2Ah
Chain Speed	Ταχύτητα αλυσ.	Velocità della catena	Скорост на веригата	11m/sec
Chain Size	Αλυσίδα	Dimensione della catena	Верига	1/4" 1,1mm 32
Weight	Βάρος	Peso	Тегло	880gr
Packing	Συσκευασία	Imballaggio	Опаковане	6



**CHAINSAW BAR
ΛΑΜΑ
BARRA PER CATENA
ШИНА ЗА ВЕРИЖЕН
ТРИОН
0531010037**



**CHAINSAW CHAIN
ΑΛΥΣΙΔΑ
CATENA
ВЕРИГА ЗА ВЕРИЖЕН ТРИОН
072812**



**CHARGER
ΦΟΡΤΙΣΤΗΣ
CARICATORE
ЗАРЯДНО УСТРОЙСТВО
0531010042**

- Suitable for EC1500
- Κατάλληλη για EC1500
- Adatto per EC1500
- Подходящ за EC1500



**BATTERY / ΜΠΑΤΑΡΙΑ
BATTERIA / БАТЕРИЯ**

MODEL	ΜΟΝΤΕΛΟ	MODELLO	ΜΟΔΕΛ	EC1501
Code	Κωδικός	Codice	Κод	053118
Capacity	Χωρητικότητα	Tipo di batteria/ caricabatterie	Капацитет	16.8V / 2Ah
Packing	Συσκευασία	Imballaggio	Опаковане	8



- Suitable for EC1500
- Κατάλληλη για EC1500
- Adatto per EC1500
- Подходящ за EC1500

**TELESCOPIC EXTENSION BAR
ΠΡΟΕΚΤΑΣΗ ΤΗΛΕΣΚΟΠΙΚΗ
BARRA DI PROLUNGA TELESCOPICA
ТЕЛЕСКОПИЧЕН УДЪЛЖИТЕЛ**

MODEL	ΜΟΝΤΕΛΟ	MODELLO	ΜΟΔΕΛ	EC1500EXT
Code	Κωδικός	Codice	Κод	065227
Telescopic range	Τηλεσκοπικό εύρος	Portata telescopica	Телескопичен обхват	1,5-2,1m
Packing	Συσκευασία	Imballaggio	Опаковане	1



- Chain lubrication
- Includes plastic case, battery and charger

- Λίπανση αλυσίδας
- Συμπεριλαμβάνει βαλίτσα μεταφοράς, μπαταρία και φορτιστή

- Lubrificazione della catena
- Include custodia per il trasporto, batteria e caricabatterie

- Смазване на веригата
- Включва чанта за носене, батерия и зарядно устройство



CHAINSAW BAR
ΛΑΜΑ
BARRA PER CATENA
ШИНА ЗА ВЕРИЖЕН
ТРИОН
0556550047

CHARGER
ΦΟΡΤΙΣΤΗΣ
CARICATORE
ЗАРЯДНО УСТРОЙСТВО
0556550050

CHAINSAW CHAIN
ΑΛΥΣΙΔΑ
CATENA
ВЕРИГА ЗА ВЕРИЖЕН ТРИОН
072836



CORDLESS MINI CHAINSAW ΚΛΑΔΕΥΤΙΚΟ ΑΛΥΣΟΠΡΙΟΝΟ ΜΠΑΤΑΡΙΑΣ MINI MOTOSEGA A BATTERIA

MODEL	ΜΟΝΤΕΛΟ	MODELLO	ΜΟΔΕΛ	EC1550
Code	Κωδικός	Codice	Κод	055655
Battery Type/ Charger	Μπαταρία λιθίου	Tipo di batteria/ caricabatterie	Литиева батерия	21V/4Ah
Blade	Λάμα	Lama	Шина	20cm
Chain	Αλυσίδα	Catena	Верига	1/4"x1,1mm, 48T
Charging Time	Χρόνος φόρτισης	Tempo di ricarica	Време за зарядване	2 h
Weight	Βάρος	Peso	Тегло	1,5Kg
Packing	Συσκευασία	Imballaggio	Опаковане	4

- Suitable for EC1550
- Κατάλληλη για EC1550
- Adatto per EC1550
- Подходящ за EC1550



BATTERY / ΜΠΑΤΑΡΙΑ BATTERIA / БАΤΕΡΙΑ

MODEL	ΜΟΝΤΕΛΟ	MODELLO	ΜΟΔΕΛ	EC1402	EC1401
Code	Κωδικός	Codice	Κод	055662	053095
Battery Type/ Charger	Μπαταρία λιθίου	Tipo di batteria/ caricabatterie	Литиева батерия	21V/4Ah	21V/2Ah
Packing	Συσκευασία	Imballaggio	Опаковане	20	20





- Includes plastic case, battery and charger
- Συμπεριλαμβάνει βαλίτσα μεταφοράς, μπαταρία και φορτιστή
- Include custodia per il trasporto, batteria e caricabatterie
- Включва чанта за носене, батерия и зарядно устройство

CHARGER
ΦΟΡΤΙΣΤΗΣ
CARICATORE
ЗАРЯДНО УСТРОЙСТВО
0556480035



Δείτε το
VIDEO



BATTERY PRUNING SHEARS
ΨΑΛΙΔΙ ΚΛΑΔΟΥ ΜΠΑΤΑΡΙΑΣ
FORBICE DA POTATURA A BATTERIA
АКУМУЛАТОРНА ЛОЗАРСКА
НОЖИЦА ЛОЗАРСКА

MODEL	ΜΟΝΤΕΛΟ	MODELLO	ΜΟΔΕΛ	EC1300
Code	Κωδικός	Codice	Κод	053064
Battery Type/ Charger	Μπαταρία λιθίου	Tipo di batteria/cari- cabatterie	Литиева батерия	16.8V / 2Ah
Cutting Diameter	Διάμετρος κοπής	Diametro di taglio	Диаметър на рязане	0-22/0- 28mm
Working time	Χρόνος λειτουργίας	Tempo di lavoro	Време за работа	2-3h
Weight	Βάρος	Peso	Тегло	690g
Packing	Συσκευασία	Imballaggio	Οпаковане	10

- Suitable for EC1300
- Κατάλληλη για EC1300
- Adatto per EC1300
- Подходящ за EC1300



BATTERY / ΜΠΑΤΑΡΙΑ
BATTERIA / БАΤΕРИЯ

MODEL	ΜΟΝΤΕΛΟ	MODELLO	ΜΟΔΕΛ	EC1301
Code	Κωδικός	Codice	Κод	053071
Packing	Συσκευασία	Imballaggio	Οпаковане	20





- Includes plastic case, battery and charger
- Συμπεριλαμβάνει βαλίτσα μεταφοράς, μπαταρία και φορτιστή
- Include custodia per il trasporto, batteria e caricabatterie
- Включва чанта за носене, батерия и зарядно устройство

**CHARGER
ΦΟΡΤΙΣΤΗΣ
CARICATORE
ЗАРЯДНО УСТРОЙСТВО**
0556480035

**PROGRESSIVE CUT
ΠΡΟΟΔΕΥΤΙΚΗ ΚΟΠΗ
TAGLIO PROGRESSIVO
ΠΡΟΓΡΕΣΙΒΝΟ ΡΥΖΑΝΕ**

**BATTERY PRUNING SHEARS
ΨΑΛΙΔΙ ΚΛΑΔΟΥ ΜΠΑΤΑΡΙΑΣ
FORBICE DA POTATURA A BATTERIA
ΑΚΥΜΥΛΑΤΟΡΝΗ ΛΟΖΑΡΣΚΑ
НОЖИЦА ЛОΖΑΡСКА**

MODEL	ΜΟΝΤΕΛΟ	MODELLO	ΜΟΔΕΛ	EC1350
Code	Κωδικός	Codice	Κод	055648
Battery Type/ Charger	Μπαταρία λιθίου	Tipo di batteria/caricabatterie	Литиева батерия	16.8V/2Ah
Cutting Diameter	Διάμετρος κοπής	Diametro di taglio	Диаметър на рязане	0-25/0-32mm
Charging Time	Χρόνος φόρτισης	Tempo di ricarica	Време за зареждане	2-2,5 h
Working Time	Χρόνος λειτουργίας	Orario di lavoro	Време за работа	2-3 h
Weight	Βάρος	Peso	Тегло	740g
Packing	Συσκευασία	Imballaggio	Οпаковане	6



- Suitable for EC1350
- Κατάλληλη για EC1350
- Adatto per EC1350
- Подходящ за EC1350



**BATTERY / ΜΠΑΤΑΡΙΑ
BATTERIA / БАΤΕΡΙΑ**

MODEL	ΜΟΝΤΕΛΟ	MODELLO	ΜΟΔΕΛ	EC1501
Code	Κωδικός	Codice	Κод	053118
Packing	Συσκευασία	Imballaggio	Οпаковане	8



- Suitable for EC1350
- Κατάλληλη για EC1350
- Adatto per EC1350
- Подходящ за EC1350

**TELESCOPIC EXTENSION BAR
ΠΡΟΕΚΤΑΣΗ ΤΗΛΕΣΚΟΠΙΚΗ
BARRA DI PROLUNGA TELESCOPICA
ТЕЛЕСКОПИЧЕН УДЪЛЖИТЕЛ**

MODEL	ΜΟΝΤΕΛΟ	MODELLO	ΜΟΔΕΛ	EC1500EXT
Code	Κωδικός	Codice	Κод	065227
Telescopic range	Τηλεσκοπικό εύρος	Portata telescopica	Τηλεσκοπичен обхват	1,5-2,1m
Packing	Συσκευασία	Imballaggio	Οпаковане	1



- Includes plastic case, battery and charger
- Συμπεριλαμβάνει βαλίτσα μεταφοράς, μπαταρία και φορτιστή
- Include custodia per il trasporto, batteria e caricabatterie
- Включва чанта за носене, батерия и зарядно устройство

PROGRESSIVE CUT
ΠΡΟΟΔΕΥΤΙΚΗ ΚΟΠΗ
TAGLIO PROGRESSIVO
ΠΡΟΓΡΕΣΙΒΗΟ ΡΥΖΑΝΗ



BATTERY PRUNING SHEARS
ΨΑΛΙΔΙ ΚΛΑΔΟΥ ΜΠΑΤΑΡΙΑΣ
FORBICE DA ROTATURA A BATTERIA
ΑΚΥΜΥΛΑΤΟΡΗ ΛΟΖΑΡΣΚΑ
НОЖИЦА ЛОΖΑΡСКА

MODEL	ΜΟΝΤΕΛΟ	MODELLO	ΜΟΔΕΛ	EC1400
Code	Κωδικός	Codice	Κод	053088
Battery Type/Charger	Μπαταρία λιθίου	Tipo di batteria/caricabatterie	Литиева батерия	21V / 2Ah
Cutting Diameter	Διάμετρος κοπής	Diametro di taglio	Диаметър на рязане	Ø0-30/0-40mm
Working time	Χρόνος λειτουργίας	Tempo di lavoro	Време за работа	2-3h
Weight	Βάρος	Peso	Τεγλο	970g
Packing	Συσκευασία	Imballaggio	Οпаковане	6

- Suitable for EC1400
- Κατάλληλη για EC1400
- Adatto per EC1400
- Подходящ за EC1400



BATTERY / ΜΠΑΤΑΡΙΑ
BATTERIA / БАΤΕΡΙΑ

MODEL	ΜΟΝΤΕΛΟ	MODELLO	ΜΟΔΕΛ	EC1402	EC1401
Code	Κωδικός	Codice	Κод	055662	053095
Battery Type/Charger	Μπαταρία λιθίου	Tipo di batteria/caricabatterie	Литиева батерия	21V/4Ah	21V/2Ah
Packing	Συσκευασία	Imballaggio	Οпаковане	20	20



MOVING BLADE
ΛΕΠΙΔΑ
LAMA MOBILE
ΠΡΕΜΕΣΤΒΑΝΗ ΗΑ
ΟΣΤΡΙΕΤΟ
EC1403

CHARGER
ΦΟΡΤΙΣΤΗΣ
CARICATORE
ЗАРЯДНО УСТРОЙСТВО
0556550050



- Suitable for EC1400
- Κατάλληλη για EC1400
- Adatto per EC1400
- Подходящ за EC1400

TELESCOPIC EXTENSION BAR
ΠΡΟΕΚΤΑΣΗ ΤΗΛΕΣΚΟΠΙΚΗ
BARRA DI PROLUNGA TELESCOPICA
ТЕΛΕΣΚΟΠΙЧЕН УДЪЛЖИТЕЛ

MODEL	ΜΟΝΤΕΛΟ	MODELLO	ΜΟΔΕΛ	EC1400EXT
Code	Κωδικός	Codice	Κод	053125
Telescopic range	Τηλεσκοπικό εύρος	Portata telescopica	Τηλεσκοπичен обхват	1,5-2,1m
Packing	Συσκευασία	Imballaggio	Οпаковане	1

NZ1100 - Olive harvesting machine designed to be used with wheeled generator **NZ1000** or with generator **GB1310**. Lightweight, weighing 2.8 kg, 2.3m high, aluminum pipe, urchin-type head, powerful Italian motor Magneti Marelli, long 14.5m cable and multiplying gears made of high strength steel, resulting in high performance (from 200kg/h) with low average consumption (10A).

NZ1200 - Intended for use with battery only.

NZ1100

"Αχινός" - Δυναμό μπαταρίας σχεδιασμένο για χρήση με τροχήλατο δυναμό **NZ1000** ή γεννήτρια **GB1310**. Το πιο ελαφρύ με βάρος 2.8kg, ύψος 2.3m, σωλήνα αλουμινίου, μπάλες αχινού, ισχυρό ιταλικό μοτέρ Magneti Marelli, μακρύ καλώδιο 14.5m και γρανάζια πολλαπλασιασμού ισχύος από ισχυρό χάλυβα με αποτέλεσμα μεγάλη απόδοση (από 200kg/h) με χαμηλή μέση κατανάλωση (10A)

NZ1200 - Αποκλειστικά για σύνδεση με μπαταρία.

NZ1100 - Abbacchiatore di olive progettata per essere utilizzata con la dinamo a carrello **NZ1000** o il generatore **GB1310**. La più leggera con un peso di 2,8 kg, un'altezza di 2,3 m, un tubo in alluminio, sfere di ricci di mare, un potente motore italiano Magneti Marelli, un cavo lungo 14,5 m e robusti ingranaggi moltiplicatori di potenza in acciaio che garantiscono prestazioni elevate (a partire da 200 kg/h) con un consumo medio ridotto (10 A).

NZ1200 - Esclusivamente per il collegamento alla batteria.

NZ1100 - Машина за събиране на маслини, проектирана да се използва с колесен генератор **NZ1000** или генератор **GB1310**. Най-лекият с тегло 2,8 kg, височина 2,3 m, алуминиева тръба, топчета от морски таралеж, мощен италиански двигател Magneti Marelli, кабел с дължина 14,5 m и зъбни колела за умножаване на мощността, изработени от здрава стомана, което води до висока производителност (от 200 kg/h) при ниска средна консумация (10 A)

NZ1200 - Ексклузивно за свързване към батерия

OLIVE HARVESTING MACHINE "STAR" TYPE "T" 12V ΕΛΑΙΟΡΑΒΔΙΣΤΙΚΟ ΔΥΝΑΜΟ/ΜΠΑΤΑΡΙΑΣ 12V "STAR" ΤΥΠΟΥ "T" ΠΑΛΜΙΚΟ ΑΧΙΝΟΣ ΑΒΒΑΣΧΙΑΤΟΡΕ ΔΙ ΟΛΙΒΕ "STAR" ΤΙΡΟ "T" 12V ΑΚΥΜΟΥΛΑΤΟΡ/ΖΑΧΡΑΗΒΑΨ ΠΑΚΕΤ ПУЛСИРАЩ ΜΟΡΣΚΙ ΤΑΡΑΛΕЖ

MODEL	ΜΟΝΤΕΛΟ	MODELLO	ΜΟΔΕΛ	NZ1100	NZ1200
Code	Κωδικός	Codice	Κод	051367	051374
Height	Ύψος	Altezza	Височина	2.3m	2.3m
Weight	Βάρος	Peso	Τегло	2.8Kg	2.8Kg
Cable Length	Μήκος Καλωδίου	Lunghezza del cavo	Дължина на кабела	14.5m	14.5m
Packing	Συσκευασία	Imballaggio	Οпакование	1	1



Δείτε το VIDEO



MAGNETI MARELLI



ΕΛΛΗΝΙΚΗΣ ΚΑΤΑΣΚΕΥΗΣ

- Suitable for NZ1100
- Κατάλληλη για NZ1100
- Adatto per NZ1100
- Подходящ за NZ1100
- Anti-vibration wheeled base
- Τροχήλατη αντιδονητική βάση
- Base antivibrazione con ruote
- Подвижна антивибрационна основа

OLIVE HARVESTER GENERATOR 12V/70A ΤΡΟΧΗΛΑΤΗ ΓΕΝΝΗΤΡΙΑ ΕΛΑΙΟΡΑΒΔΙΣΤΙΚΩΝ 12V/70A GENERATORE PER ABBACCHIATORI DI OLIVE 12V/70A 12V/70A ΠΟΔΒΙΓΕΝ ΓΕΝΕΡΑΤΟΡ

MODEL	ΜΟΝΤΕΛΟ	MODELLO	ΜΟΔΕΛ	NZ1000
Code	Κωδικός	Codice	Κод	051350
Displasmnt	Κυβισμός	Esposizione	Работен обем	196cc
Power	Ισχύς	Potenza	Захранване	6.5Hp
Packing	Συσκευασία	Imballaggio	Οпакование	1



- Ability to use 4 harvesting machines simultaneously
- LED voltmeter display

- Δυνατότητα Ταυτόχρονης Χρήσης 4 Ραβδιστικών
- Οθόνη Βολτόμετρου LED

- Possibilità di utilizzare 4 rabinieri contemporaneamente
- Display voltmetro a LED

- Възможност за използване на 4 равина едновременно
- LED дисплей на волтметъра



POWER GENERATOR
ΓΕΝΗΤΡΙΑ ΒΕΝΖΙΝΗΣ
GENERATORE DI ENERGIA
ΒΕΝΖΙΝΟΒ ΓΕΝΕΡΑΤΟΡ

MODEL	ΜΟΝΤΕΛΟ	MODELLO	ΜΟΔΕΛ	GB1330
Code	Κωδικός	Codice	Κод	064039
Motor	Κινητήρας	Motore	Двигател	4stroke
Displacement	Κυβισμός	Esposizione	Работен обем	196cc
Output Power	Ιαχύς Εξόδου	Potenza nominale	Исходна мощност	DC 3x12V
Max output	Τάση	Uscita massima	Напряжение	100A
Wheels	Στροφές	Ruote	Обороти на празен ход	4"
Weight	Βάρος	Peso	Тегло	28Kg
Packing	Συσκευασία	Imballaggio	Опаковане	1

UNIQUE PRODUCT
ΜΟΝΑΔΙΚΟ ΠΡΟΪΟΝ
PRODOTTO UNICO
УНИКАЛЕН ПРОДУКТ

- Suitable for All Harvesting Machines • Ability to Use 2 Harvesting Machines Simultaneously • LED Voltmeter

- Κατάλληλη για Όλα τα Ραβδιστικά της Αγοράς • Δυνατότητα Ταυτόχρονης Χρήσης 2 Ραβδιστικών • Βολτόμετρο Οθόνη LED

- Adatto a tutte le macchine da raccolta • Possibilità di utilizzare 2 macchine per la raccolta simultaneamente • Voltmetro a LED

- Подходящ за всички рабини на пазара • Възможност за използване на 2 рабини едновременно • LED дисплей с волтметър



POWER GENERATOR
ΓΕΝΗΤΡΙΑ ΒΕΝΖΙΝΗΣ
GENERATORE DI ENERGIA
ΒΕΝΖΙΝΟΒ ΓΕΝΕΡΑΤΟΡ

MODEL	ΜΟΝΤΕΛΟ	MODELLO	ΜΟΔΕΛ	GB1310
Code	Κωδικός	Codice	Κод	036197
Motor	Κινητήρας	Motore	Мотор	2stroke
Displacement	Κυβισμός	Esposizione	Работен обем	69cc
Output Power	Ιαχύς Εξόδου	Potenza nominale	Исходна мощност	50A DC
Voltage	Τάση	Tensione	Напряжение	12V
Fuel Tank	Δοχείο Καυσίμου	Serbatoio di carburante	Резервоар за гориво	2.2Lt
No-load Speed	Στροφές	Numero di giri a vuoto	Обороти на празен ход	3000-36000rpm
Weight	Βάρος	Peso	Тегло	12kg
Packing	Συσκευασία	Imballaggio	Опаковане	1

UNIQUE PRODUCT
ΜΟΝΑΔΙΚΟ ΠΡΟΪΟΝ
PRODOTTO UNICO
УНИКАЛЕН ПРОДУКТ

DUST BAG (WITHOUT CONNECTOR)
ΣΑΚΟΣ (ΣΚΕΤΟ ΥΦΑΣΜΑ)
SACCHETTO PER LA POLVERE (SENZA CONNETTORE)
ТОРБИЧКА ЗА ПΡΑΧ (БЕЗ СЪΕΔΙΝΙΤΕΛ)
EB3601



ELECTRIC BLOWER
ΦΥΣΗΤΗΡΑΣ ΑΠΟΡΡΟΦΗΤΗΡΑΣ ΦΥΛΛΩΝ
SOFFIATORE ELETTRICO
СМУКАЧ ЗА ПОЧИСТВАНЕ НА ЛИСТАΕΛΕΤΤΡΙСО

MODEL	ΜΟΝΤΕΛΟ	MODELLO	ΜΟΔΕΛ	EB3600
Code	Κωδικός	Codice	Κод	034285
Power	Ισχύς	Potenza	Захранване	2600W
Air Speed	Ταχύτητα Αέρα	Flusso d' aria	Скорост на въздуха	80m / s
Capacity	Χωρητικότητα Σάκου	Capacità	Καпацитет на торбата	45lt
Weight	Βάρος	Peso	Τεγλο	4.1kg
Packing	Συσκευασία	Imballaggio	Οпаковане	1



GASOLINE BLOWER
ΦΥΣΗΤΗΡΑΣ ΒΕΝΖΙΝΗΣ ΕΠΙΝΩΤΙΟΣ
SOFFIATORE A BENZINA
ΒΕΝΖΙΝΟΒ ΒΕΝΤΙΛΑΤΟΡ

MODEL	ΜΟΝΤΕΛΟ	MODELLO	ΜΟΔΕΛ	BL6000
Code	Κωδικός	Codice	Κод	030256
Horsepower	Ισχύς	Potenza	Μощност	2.8Hp
Displacement	Κυβικά	Cilindrata	Работен обем	63.3cc
Air Flow	Όγκος Αέρα	Flusso d' aria	Обем на въздуха	0.3m ³ / s
Fuel Tank	Δοχείου Καυσίμου	Serbatoio del carburante	Резервоар за гориво	1.8lt
Weight	Βάρος	Peso	Τεγλο	10.8kg
Packing	Συσκευασία	Imballaggio	Οпаковане	1



- Euro 5
- Fuel Tank 230ml
- Chain Oil Container 160ml
- Retention Zone included

- Euro 5
- Δοχείο Καυσίμου 230ml
- Δοχείο Λαδιού Αλυσίδας 160ml
- Περιλαμβάνεται Ζώνη Συγκράτησης

- Euro 5
- Serbatoio del carburante 230ml
- Contenitore olio catena 160ml
- Zona di ritenzione inclusa

- Евро 5
- Резервоар за гориво 230 мл
- Резервоар за масло за веригата 160ml
- Включен задържащ нолан

Δείτε το VIDEO



EASY START



**GASOLINE CHAINSAW
ΑΛΥΣΟΠΡΙΟΝΟ ΚΛΑΔΕΥΤΙΚΟ
BENZINHS
MOTOSEGA A BENZINA
БЕНЗИНОВА РЕЗАЧКА ТРИОН**

MODEL	ΜΟΝΤΕΛΟ	MODELLO	ΜΟΔΕΛ	PC3530
Code	Κωδικός	Codice	Κод	030652
Motor	Κινητήρας	Motore	Двигател	25.4cc 2stroke
Horsepower	Ίπποι	Potenza	Μощност	1.35hp
Bar	Λάμα	Barra	Шина	25cm Carving
Chain	Αλυσίδα	Catena	Верига	1/4" - 1.3mm - 60T
Weight	Βάρος	Peso	Тегло	3kg
Packing	Συσκευασία	Imballaggio	Опаковане	1

**CHAINSAW BAR
ΛΑΜΑ
BARRA PER CATENA
ШИНА ЗА ВЕРИЖЕН
ТРИОН
0306520151**

**CHAINSAW CHAIN
ΑΛΥΣΙΔΑ
CATENA
ΒΕΡΙΓΑ ЗА ВΕΡΙЖЕН
ТРИОН
038214**

- Easy Start
- Professional air filter
- Εύκολη εκκίνηση
- Επαγγελματικό χάρτινο φίλτρο αέρος
- Avvio facile
- Filtro d'aria professionale
- Лесно стартиране
- Професионален хартиен въздушен филтър



EASY START



Δείτε το VIDEO



**GASOLINE CHAINSAW
ΑΛΥΣΟΠΡΙΟΝΟ ΒΕΝΖΙΝΗΣ
MOTOSEGA A BENZINA
БЕНЗИНОВА РЕЗАЧКА ТРИОН**

MODEL	ΜΟΝΤΕΛΟ	MODELLO	ΜΟΔΕΛ	PC4100
Code	Κωδικός	Codice	Κод	036456
Motor	Κινητήρας	Motore	Двигател	39.6cc 2stroke
Horsepower	Ίπποι	Potenza	Μощност	2Hp
Blade	Λάμα	Lama	Шина	40cm
Chain	Αλυσίδα	Catena	Верига	3/8 LP - 1.3mm-56T
Weight	Βάρος	Peso	Тегло	4.3kg
Packing	Συσκευασία	Imballaggio	Опаковане	1

**CHAINSAW BAR
ΛΑΜΑ
BARRA PER CATENA
ШИНА ЗА ВΕΡΙЖЕН
ТРИОН
0364560163**

**CHAINSAW CHAIN
ΑΛΥΣΙΔΑ
CATENA
ΒΕΡΙΓΑ ЗА ВΕΡΙЖЕН
ТРИОН
031598**

- Euro 5
- Easy Start
- Professional Air Filter

- Euro 5
- Εύκολη εκκίνηση
- Επαγγελματικό χάρτινο φίλτρο αέρος

- Euro 5
- Avvio facile
- Filtro d'aria professionale

- Евро 5
- Лесно стартиране
- Професионален хартиен въздушен филтър

EASY START



Δείτε το VIDEO



**GASOLINE CHAINSAW
ΑΛΥΣΟΠΡΙΟΝΟ ΒΕΝΖΙΝΗΣ
MOTOSEGA A BENZINA
БЕНЗИНОВА РЕЗАЧКА ТРИОН**

MODEL	ΜΟΝΤΕΛΟ	MODELLO	ΜΟΔΕΛ	PC4610
Code	Κωδικός	Codice	Κод	036463
Motor	Κινητήρας	Motore	Двигател	45.6cc 2stroke
Horsepower	Ίπποι	Potenza	Μощност	2.4Hp
Bar	Λάμα	Barra	Шина	45cm
Chain	Αλυσίδα	Catena	Верига	0.325" - 1.3mm x- 72T
Weight	Βάρος	Peso	Тегло	4.3kg
Packing	Συσκευασία	Imballaggio	Опаковане	1

**CHAINSAW BAR
ΛΑΜΑ
BARRA PER CATENA
ШИНА ЗА ВЕРИЖЕН
ТРИОН
0364630207**

**CHAINSAW CHAIN
ΑΛΥΣΙΔΑ
CATENA
ΒΕΡΙΓΑ ЗА ВΕΡΙЖЕН ΤΡΙΟΝ
031635**

- Euro 5
- Easy Start
- Professional Air Filter

- Euro 5
- Εύκολη εκκίνηση
- Επαγγελματικό χάρτινο φίλτρο αέρος

- Euro 5
- Avvio facile
- Filtro d'aria professionale

- Евро 5
- Лесно стартиране
- Професионален хартиен въздушен филтър

EASY START



Δείτε το VIDEO



**GASOLINE CHAINSAW
ΑΛΥΣΟΠΡΙΟΝΟ ΒΕΝΖΙΝΗΣ
MOTOSEGA A BENZINA
БЕНЗИНОВА РЕЗАЧКА ТРИОН**

MODEL	ΜΟΝΤΕΛΟ	MODELLO	ΜΟΔΕΛ	PC5610
Code	Κωδικός	Codice	Κод	036470
Motor	Κινητήρας	Motore	Двигател	54.5cc 2stroke
Horsepower	Ίπποι	Potenza	Μощност	3.5Hp
Bar	Λάμα	Barra	Шина	50cm
Chain	Αλυσίδα	Catena	Верига	0.325" - 1.5mm- 78T
Weight	Βάρος	Peso	Тегло	5.2kg
Packing	Συσκευασία	Imballaggio	Опаковане	1

**CHAINSAW BAR
ΛΑΜΑ
BARRA PER CATENA
ШИНА ЗА ВΕΡΙЖЕН
ТΡΙΟΝ
0364700206**

**CHAINSAW CHAIN
ΑΛΥΣΙΔΑ
CATENA
ΒΕΡΙΓΑ ЗА ВΕΡΙЖЕН ΤΡΙΟΝ
031666**

- Side Chain Tensioner
- Automatic / adjustable oil pump
- Πλευρικός ρεγυλατόρος αλυσίδας
- Αντλία λαδιού αυτόματη / ρυθμιζόμενη
- Tendicatena laterale
- Pompa dell'olio automatica/regolabile
- Реостат за страничната верига
- Автоматична/регулируема маслена помпа

GASOLINE CHAINSAW
ΑΛΥΣΟΠΡΙΟΝΟ ΚΛΑΔΕΥΤΙΚΟ ΒΕΝΖΙΝΗΣ
MOTOSEGA A BENZINA
ΒΕΝΖΙΝΟΒΑ ΡΕΖΑΧΚΑ ΤΡΙΟΝ

MODEL	ΜΟΝΤΕΛΟ	MODELLO	ΜΟΔΕΛ	PC3100
Code	Κωδικός	Codice	Κод	029052
Motor	Κινητήρας	Motore	Двигател	25.4cc 2stroke
Horsepower	Ίπποι	Potenza effettiva	Μощност	1.3Hp
Bar	Λάμα	Barra	Шина	25cm Carving
Chain	Αλυσίδα	Catena	Верига	3/8"LP - 1.3mm - 40T
Weight	Βάρος	Peso	Тегло	3kg
Packing	Συσκευασία	Imballaggio	Опаковане	2



CHAINSAW BAR
ΛΑΜΑ
BARRA PER CATENA
ШИНА ЗА ВЕРИЖЕН
ΤΡΙΟΝ
P010-50SR

CHAINSAW CHAIN
ΑΛΥΣΙΔΑ
CATENA
ΒΕΡΙΓΑ ЗА ВΕΡΙЖЕН ΤΡΙΟΝ
013594

Δείτε το VIDEO



- Oil level indicator
- Side Chain Tensioner
- Automatic / adjustable oil pump
- Δείκτης στάθμης λαδιού
- Πλευρικός ρεγυλατόρος αλυσίδας
- Αντλία λαδιού αυτόματη / ρυθμιζόμενη
- Indicatore del livello dell'olio
- Tendicatena laterale
- Pompa dell'olio automatica/regolabile
- Индикатор за нивото на маслото
- Страничен регулатор на веригата
- Автоматична/регулируема маслена помпа

GASOLINE CHAINSAW
ΑΛΥΣΟΠΡΙΟΝΟ ΒΕΝΖΙΝΗΣ
MOTOSEGA A BENZINA
ΒΕΝΖΙΝΟΒΑ ΡΕΖΑΧΚΑ ΤΡΙΟΝ

MODEL	ΜΟΝΤΕΛΟ	MODELLO	ΜΟΔΕΛ	PC4600
Code	Κωδικός	Codice	Κод	029069
Motor	Κινητήρας	Motore	Двигател	45cc 2stroke
Horsepower	Ίπποι	Potenza effettiva	Μощност	2.45Hp
Bar	Λάμα	Barra	Шина	45cm
Chain	Αλυσίδα	Catena	Верига	0.325" - 1.3mm - 72T
Weight	Βάρος	Peso	Тегло	4.6kg
Packing	Συσκευασία	Imballaggio	Опаковане	2



CHAINSAW BAR
ΛΑΜΑ
BARRA PER CATENA
ШИНА ЗА ВΕΡΙЖЕН
ΤΡΙΟΝ
031697

CHAINSAW CHAIN
ΑΛΥΣΙΔΑ
CATENA
ΒΕΡΙΓΑ ЗА ВΕΡΙЖЕН ΤΡΙΟΝ
031635

Δείτε το VIDEO



- Oil level indicator
- Side Chain Tensioner
- Automatic / adjustable oil pump
- Δείκτης στάθμης λαδιού
- Πλευρικός ρεγυλατόρος αλυσίδας
- Αντλία λαδιού αυτόματη / ρυθμιζόμενη
- Indicatore del livello dell'olio
- Tendicatena laterale
- Pompa dell'olio automatica/regolabile
- Индикатор за нивото на маслото
- Страничен регулатор на веригата
- Автоматична/регулируема маслена помпа

GASOLINE CHAINSAW
ΑΛΥΣΟΠΡΙΟΝΟ ΒΕΝΖΙΝΗΣ
MOTOSEGA A BENZINA
ΒΕΝΖΙΝΟΒΑ ΡΕΖΑΧΚΑ ΤΡΙΟΝ

MODEL	ΜΟΝΤΕΛΟ	MODELLO	ΜΟΔΕΛ	PC5600
Code	Κωδικός	Codice	Κод	029076
Motor	Κινητήρας	Motore	Двигател	50cc 2stroke
Horsepower	Ίπποι	Potenza effettiva	Μощност	2.6Hp
Bar	Λάμα	Barra	Шина	50cm
Chain	Αλυσίδα	Catena	Верига	0.325" - 1.5mm - 76T
Weight	Βάρος	Peso	Тегло	5kg
Packing	Συσκευασία	Imballaggio	Опаковане	2



CHAINSAW BAR
ΛΑΜΑ
BARRA PER CATENA
ШИНА ЗА ВΕΡΙЖЕН
ΤΡΙΟΝ
049586

CHAINSAW CHAIN
ΑΛΥΣΙΔΑ
CATENA
ΒΕΡΙΓΑ ЗА ВΕΡΙЖЕН ΤΡΙΟΝ
073055

Δείτε το VIDEO





GASOLINE CHAINSAW ΑΛΥΣΟΠΡΙΟΝΟ ΒΕΝΖΙΝΗΣ MOTOSEGA A BENZINA БЕНЗИНОВА РЕЗАЧКА ТРИОН

MODEL	ΜΟΝΤΕΛΟ	MODELLO	ΜΟΔΕΛ	PC6700
Code	Κωδικός	Codice	Κод	029083
Motor	Κινητήρας	Motore	Двигател	56.3cc 2stroke
Horsepower	Ίπποι	Potenza	Μощност	3.8HP
Blade	Λάμα	Lama	Шина	55cm
Chain	Αλυσίδα	Catena	Верига	0,325" 1,5mm
Weight	Βάρος	Peso	Тегло	5Kg
Packing	Συσκευασία	Imballaggio	Οпаковане	2



Δείτε το VIDEO



**CHAINSAW BAR
ΛΑΜΑ
BARRA PER CATENA
ШИНА ЗА ВЕРИЖЕН
ТРИОН**
0265607002

**CHAINSAW CHAIN
ΑΛΥΣΙΔΑ
CATENA
ΒΕΡΙΓΑ ЗА ВΕΡΙЖЕН ТРИОН**
038443

- Metal handle support
- Μεταλλική στήριξη λαβής
- Supporto della maniglia in metallo
- Метална опора на дръжката

ELECTRIC CHAINSAW ΑΛΥΣΟΠΡΙΟΝΟ ΗΛΕΚΤΡΙΚΟ MOTOSEGA ELETTRICA ΕΛΕΚΤΡΙЧЕСКИ ВΕΡΙЖЕН ТРИОН

MODEL	ΜΟΝΤΕΛΟ	MODELLO	ΜΟΔΕΛ	EC2350
Code	Κωδικός	Codice	Κод	034322
Power	Ισχύς	Potenza	Захранване	2400W
Blade	Λάμα	Lama	Шина	45cm
No-load Speed	Στροφές	Numero di giri a vuoto	Обороты на празен ход	7600rpm
Chain	Αλυσίδα	Catena	Верига	3/8" LP - 1.3mm - 62T
Chain Speed	Ταχύτητα Αλυσίδας	Velocità della catena	Бърза верига	13.5m/s
Tank Capacity	Δοχείο Λαδιού	Capacità del serbatoio	Κονтейнер за масло	250ml
Weight	Βάρος	Peso	Тегло	4.4Kg
Packing	Συσκευασία	Imballaggio	Οпаковане	2



**EURO 5
REDUCTION
CONSUMPTION
FUEL
UP TO 40%
ECO-FRIENDLY**

**CHAINSAW CHAIN
ΑΛΥΣΙΔΑ
CATENA
ΒΕΡΙΓΑ ЗА ВΕΡΙЖЕН ТРИОН**
073062

**PUSH BOARD+GUIDE BAR 18" SET
ΛΑΜΑ 18" ΜΕ ΤΑΧΥΤΗΤΩΤΗΡΑ
SET TAVOLA DI SPINTA+BARRA DI GUIDA 18
КОМПЛЕКТ ДЪСКА ЗА БУΤΑΝΕ+ΒΟΔΑЧ 18"**
EC2351

ELECTRIC CHAINSAW ΑΛΥΣΟΠΡΙΟΝΟ ΗΛΕΚΤΡΙΚΟ MOTOSEGA ELETTRICA ΕΛΕΚΤΡΙЧЕСКИ ВΕΡΙЖЕН ТРИОН

MODEL	ΜΟΝΤΕΛΟ	MODELLO	ΜΟΔΕΛ	EC2035
Code	Κωδικός	Codice	Κод	042600
Power	Ισχύς	Potenza d'ingresso	Захранване	1800W
Bar	Λάμα	Barra	Шина	35cm
No-Load Speed	Στροφές	Numero di giri a vuoto	Обороты на празен ход	7,600rpm
Chain Speed	Ταχύτητα Αλυσίδας	Velocità della catena	Скорост на веригата	13.5m / s
Chain	Αλυσίδα	Catena	Верига	3/8"LP 1.3mm
Oil Tank Capacity	Δοχείο Λαδιού	Capacità del serbatoio dell'olio	Κονтейнер за масло	90ml
Packing	Συσκευασία	Imballaggio	Οпаковане	1



Δείτε το VIDEO



**CHAINSAW BAR
ΛΑΜΑ
BARRA PER CATENA
ШИНА ЗА ВΕΡΙЖЕН
ТРИОН**
PO14-50SR

**CHAINSAW CHAIN
ΑΛΥΣΙΔΑ
CATENA
ΒΕΡΙΓΑ ЗА ВΕΡΙЖЕН ТРИОН**
031567

**CHAIN SAW SHARPENER
ΤΡΟΧΙΣΤΙΚΟ ΑΛΥΣΙΔΑΣ
AFFILACATENE
ШЛИФОВЪЧНА ВЕРИΓΑ**

MODEL	ΜΟΝΤΕΛΟ	MODELLO	ΜΟΔΕΛ	ES3010
Code	Κωδικός	Codice	Κод	049241
Rate Power	Ισχύς	Potenza	Захранване	220W
No-Load Speed	Στροφές	Numero di giri a vuoto	Обороти на празен ход	7500rpm/min
Diametre Of Wheel	Διάμετρος Τροχού	Diametro del disco	Диаметър на колелото	Ø100*10*3.2mm
Cable Length	Μήκος καλωδίου	Lunghezza del cavo	Дължина на кабела	0.35m
Packing	Συσκευασία	Imballaggio	Опаковане	6



**CHAIN SAW SHARPENER
ΤΡΟΧΙΣΤΙΚΟ ΑΛΥΣΙΔΑΣ
AFFILACATENE
ШЛИФОВЪЧНА ВЕРИΓΑ**

MODEL	ΜΟΝΤΕΛΟ	MODELLO	ΜΟΔΕΛ	ES2310
Code	Κωδικός	Codice	Κод	036289
Power	Ισχύς	Potenza d'ingresso	Захранване	230W
Disc	Δίσκος	Disco	Диск	Ø145x22.2mm
Packing	Συσκευασία	Imballaggio	Οпаковане	3



**SHARPENER DISC
ΔΙΣΚΟΣ ΤΡΟΧΙΣΤΙΚΟΥ
ΜΟΛΑ
ШЛИФОВАЩ ДИСК**

MODEL	ΜΟΝΤΕΛΟ	MODEL	ΜΟΔΕΛ	ES3011	ES9100	ES9150
Code	Κωδικός	Codice	Κод	049265	028635	028642
Diameter	Διάμετρος	Diametro	Диаметър	Ø100mm 100*10*3.2mm	Ø145mm	Ø100mm
Center	Κέντρο	Centro	Център	10mm	22.2mm	22.2mm
Width	Πάχος	Larghezza	Дебелина	3.2mm	3.2mm	3.2mm
Packing	Συσκευασία	Imballaggio	Οпаковане	100	200	100



- Foldable for easy storage
- Πτυσσόμενο για εύκολη αποθήκευση
- Pieghevole per un immagazzinamento facile
- Сгъваем за лесно съхранение



**UPGRATED HEAVY DUTY STAND
ΚΑΒΑΛΕΤΟ ΚΟΠΗΣ ΞΥΛΩΝ
CAVALLETTO TAGLIALEGNA
ΜΑΣΙΝΗ ΖΑ ΡΥΖΑΝΕ ΗΑ ΔΈΡΒΑ**

MODEL	ΜΟΝΤΕΛΟ	MODELLO	ΜΟΔΕΛ	CS1500
Code	Κωδικός	Codice	Κοδ	014423
Open Size	Ανοιχτό μέγεθος	Formato aperto	Όττορεν ραζμερ	80x81x80cm
Iron Frame Thickness	Πάχος σιδερένιου πλαισίου	Spessore del telaio in ferro	Δεβελινα ηα ζεζυαζηηα ραμκα	1.1mm
Material	Υλικό	Materiale	Ματεριαλ	Γαλβανισμένος σιδερος
Capacity	Αντοχή	Capacità	Υαηοστ	150Kg
Packing	Συσκευασία	Imballaggio	Όπακωαηε	1



- Rotating head
- Περιστρεφόμενη κεφαλή
- Testa girevole
- Βъртяща се глава

**ELECTRIC POLE
ΚΟΝΤΑΡΟΠΡΙΟΝΟ ΗΛΕΚΤΡΙΚΟ
SEGA A PALO ELETTRICO
ΕΛΕΚΤΡΙΧΕΣΚΑ ΡΕΖΑΧΚΑ**

MODEL	ΜΟΝΤΕΛΟ	MODELLO	ΜΟΔΕΛ	ES7250
Code	Κωδικός	Codice	Κοδ	034339
Power	Ισχύς	Motore	Ζαηραηαηε	750W
Bar	Λάμα	Barra	Σηηα	20cm
Chain	Αλυσίδα	Catena	Βεριγα	3/8 "LP 1.3mm - 33T
Chain speed	Ταχύτητα αλυσίδας	Velocità della catena	Σηοροστ ηα βεριγαηα	11m / sec
Overall length	Συηολικό Μήκος	Lunghezza totale	Όβσα δέζλγιηα	2.85m
Oil Tank Capacity	Δοηείο λαδιού	Capacità del serbatoio dell'olio	Ρεζερβοαορ ζα μασλο	250ml
Packing	Συσκευασία	Imballaggio	Όπακωαηε	2

**CHAINSAW BAR
ΛΑΜΑ
BARRA PER CATENA
ΣΗΗΑ ΖΑ ΒΕΡΙΖΕΗ
ΤΡΙΟΗ
0343390109**

**CHAINSAW CHAIN
ΑΛΥΣΙΔΑ
CATENA
ΒΕΡΙΓΑ ΖΑ ΒΕΡΙΖΕΗ
ΤΡΙΟΗ
072720**



**GASOLINE POLE
KONTAROPRIONO BENZINHΣ
SEGA A PALO A BENZINA
БЕНЗИНОВА ΡΕΖΑΧΚΑ**

MODEL	ΜΟΝΤΕΛΟ	MODELLO	ΜΟΔΕΛ	PS2600
Code	Κωδικός	Codice	Κод	029113
Displacement	Κυβισμός	Potenza	Работен обем	25,4cc
Power	Ισχύς	Potenza effettiva	Захранване	1.1Hr
Blade	Λάμα	Lama	Шина	25cm
Chain	Αλυσίδα	Catena	Верига	1/4", 1.1mm-58
Width	Συνολικό Μήκος	Larghezza	Обща дължина	2.2m
Packing	Συσκευασία	Imballaggio	Опаковане	1

**CHAINSAW BAR
ΛΑΜΑ
BARRA PER CATENA
ШИНА ЗА ВΕΡΙЖΕΝ
ΤΡΙΟΗ
0291039004**

**CHAINSAW CHAIN
ΑΛΥΣΙΔΑ
CATENA
ΒΕΡΙΓΑ ЗА ВΕΡΙЖΕΝ ΤΡΙΟΗ
038252**



**CHAINSAW BAR
ΛΑΜΑ
BARRA PER CATENA
ШИНА ЗА ВΕΡΙЖΕΝ
ΤΡΙΟΗ
0384870334**

**CHAINSAW CHAIN
ΑΛΥΣΙΔΑ
CATENA
ΒΕΡΙΓΑ ЗА ВΕΡΙЖΕΝ ΤΡΙΟΗ
038252**

- Ergonomic Soft Grip handle
- Εργονομική λαβή
- Impugnatura ergonomica Soft Grip
- Εργονομична дръжка

**GASOLINE POLE SAW
KONTAROPRIONO BENZINHΣ
SEGA A PALO A BENZINA
БЕНЗИНОВА ΡΕΖΑΧΚΑ**

MODEL	ΜΟΝΤΕΛΟ	MODELLO	ΜΟΔΕΛ	PS2605
Code	Κωδικός	Codice	Κод	036487
Motor	Κινητήρας	Motore	Двигател	25.4cc 2stroke
Horsepower	Ίπποι	Potenza	Μощност	1Hr
Blade	Λάμα	Lama	Шина	25cm
Chain	Αλυσίδα	Catena	Верига	1/4", 1.1mm, 58 drivers
Pipe	Σωλήνας	Tubo	Τръβα	One-Piece 26mm
Total Length	Συνολικό Μήκος	Lunghezza totale	Обща дължина	2.2m
Packing	Συσκευασία	Imballaggio	Опаковане	1

- Suitable for PS2605
- Κατάλληλη για PS2605
- Adatto per PS2605
- Подходящ за PS2605

**EXTENSION POLE
ΠΡΟΕΚΤΑΣΗ ΚΟΝΤΑΡΟΠΡΙΟΝΟΥ
PALO DI ESTENSIONE
УДЪЛЖИΤΕΛ ΖΑ ΚΟΝΤΡΑΤΡΙΟΗ**

MODEL	ΜΟΝΤΕΛΟ	MODELLO	ΜΟΔΕΛ	PS2605EXT
Code	Κωδικός	Codice	Κод	036517
Dimensions	Διαστάσεις	Dimensioni	Размери	26mm * 76cm 9-9
Packing	Συσκευασία	Imballaggio	Опаковане	10

- Includes: semi-automatic head thread & 3T disc (255mm)
- Περιλαμβάνει: ημιαυτόματη κεφαλή μεσινέζας & 3T δίσκο (255mm)
- Include: filettatura della testa semiautomatica e disco 3T (255 mm)
- Включва: полуавтоматична глава за рязане и 3T диск (255 мм)



GASOLINE MULTITOOЛ ΠΟΛΥΜΗΧΑΝΗΜΑ ΒΕΝΖΙΝΗΣ ATTREZZO MULTIFUNZIONE A BENZINA ΒΕΝΖΙΝΟΒ ΔВИΓΑΤΕЛ

MODEL	ΜΟΝΤΕΛΟ	MODELLO	ΜΟΔΕЛ	PS5170
Code	Κωδικός	Codice	Κод	054115
Displacement	Κυβισμός	Cilindrata	Работен обем	51.7cc
Horsepower	Ισχύς	Potenza	Μощност	2.1Hp
Fuel Capacity	Δοχείο Καυσίμου	Capacità	Резервоар за гориво	1.2L
Cutting Diameter	Διάμετρος κοπής	Diametro di taglio	Диаметър на рязане	28mm
Weight	Βάρος	Peso	Тегло	15.5Kg
Packing	Συσκευασία	Imballaggio	Οпаковане	2

CHAINSAW BAR
ΛΑΜΑ
BARRA PER CATENA
ШИНА ЗА ВЕРИЖЕН
ТРИОН
038665

CHAINSAW CHAIN
ΑΛΥΣΙΔΑ
CATENA
ΒΕΡΙΓΑ ЗА ВΕΡΙЖЕН ΤΡΙΟΝ
013594

- Includes 255mm disc & Head Thread
- Περιλαμβάνει δίσκο 255mm & κεφαλή μεσινέζας
- Include disco da 255 mm & testina di filo



CHAINSAW BAR
ΛΑΜΑ
BARRA PER CATENA
ШИНА ЗА ВΕΡΙЖЕН
ТРИΟΝ
038665

CHAINSAW CHAIN
ΑΛΥΣΙΔΑ
CATENA
ΒΕΡΙΓΑ ЗА ВΕΡΙЖЕН ΤΡΙΟΝ
013594



GASOLINE COMBI TOOL ΠΟΛΥΜΗΧΑΝΗΜΑ ΒΕΝΖΙΝΗΣ 3 ΣΕ 1 UTENSILE COMBINATO A BENZINA ΒΕΝΖΙΝΟΒ ΚΟΜΒΙΝΑΡΗΝ ИΝΣΤΡУΜΕΝТ

MODEL	ΜΟΝΤΕΛΟ	MODELLO	ΜΟΔΕЛ	PS3100
Code	Κωδικός	Codice	Κод	029106
Displacement	Κυβισμός	Cilindrata del motore	Работен обем	25.4cc
Horsepower	Ισχύς	Potenza effettiva	Захранване	1.1Hp
Bar	Λάμα	Barra	Шина	25cm
Chain	Αλυσίδα	Catena	Βερίγα	3/8 "LP 1.3mm
Overall length	Συνολικό μήκος	Lunghezza totale	Обща дължина	2.2m
Packing	Συσκευασία	Imballaggio	Οпаковане	1

MULTI-MACHINE EXTENSION ΠΡΟΕΚΤΑΣΗ ΠΟΛΥΜΗΧΑΝΗΜΑΤΟΣ ESTENSIONE MULTI-MACCHINA ΡΑΖΗΡΗΝΙΕ ЗА НЯКОЛКО ΜΑШИΝΙ

MODEL	ΜΟΝΤΕΛΟ	MODELLO	ΜΟΔΕЛ	PS2600EXT	PS2500EXT
Code	Κωδικός	Codice	Κод	029120	012801
Length / Shaft	Μήκος / Υποδοχή	Lunghezza / Portautensili	Дължина / прием	76 cm (square frame)	100 cm (9 teeth)
For the models	Για μοντέλο	Per i modelli	За модел	PS3100/ PS5100	PS2500/ PS2600
Packing	Συσκευασία	Imballaggio	Οпаковане	20	20



**SEMI-AUTOMATIC NYLON HEAD
ΗΜΙΑΥΤΟΜΑΤΗ ΚΕΦΑΛΗ ΜΕΣΙΝΕΖΑΣ
TESTA SEMIAUTOMATICA IN NYLON
ПОЛУАΥΤΟΜΑΤΙΧНА ΗΛΙΛΟΝΟΒΑ
ГЛАВА Ø130 M12X1.75
PB7501**

Δείτε το
VIDEO



**GASOLINE BRUSH CUTTER
ΘΑΜΝΟΚΟΠΤΙΚΟ ΒΕΝΖΙΝΗΣ
DECESPUGLIATORE A BENZINA
БЕНЗИНОВ ХРАСТОРЕЗ**

MODEL	ΜΟΝΤΕΛΟ	MODELLO	ΜΟΔΕΛ	PB7700
Code	Κωδικός	Codice	Κод	033806
Motor	Κινητήρας	Motore	Двигател	63.3cc 2stroke
Horsepower	Ίπποι	Potenza effettiva	Μощност	3Hp
Tube Type	Τύπος Σωλήνα	Tipo di tubo	Тип тръба	One-piece Ø28mm
Weight	Βάρος	Peso	Тегло	10.8kg
Packing	Συσκευασία	Imballaggio	Опаковане	1

- Air cooled
- EURO 5
- Ergonomic steering wheel Type U
- Includes semi-automatic head, 3T disc and ergonomic kit
- Professional anti-vibration

- Αερόψυκτος
- EURO 5
- Τιμόνι Ρυθμιζόμενο Εργονομικό Τύπου U
- Περιλαμβάνει ημιαυτόματη κεφαλή, δίσκο 3T και εργονομική εξάρτηση
- Επαγγελματική αντιδόνηση

- Raffreddato ad aria
- EURO 5
- Volante Regolabile Ergonomico tipo U
- Include testa semiautomatica, disco 3T e kit ergonomico
- Antivibrazione professionale

- Въздушно охлаждане
- EURO 5
- Εργονομичен волан тип U
- Включва полуавтоматична глава, диск 3T и εργονομичен комплект
- Професионална антивибрационна система



**SEMI-AUTOMATIC NYLON HEAD
ΗΜΙΑΥΤΟΜΑΤΗ ΚΕΦΑΛΗ ΜΕΣΙΝΕΖΑΣ
TESTA SEMIAUTOMATICA IN NYLON
ПОЛУАΥΤΟΜΑΤΙΧНА ΗΛΙΛΟΝΟΒΑ
ГЛАВА Ø130 M12X1.75
PB7501**

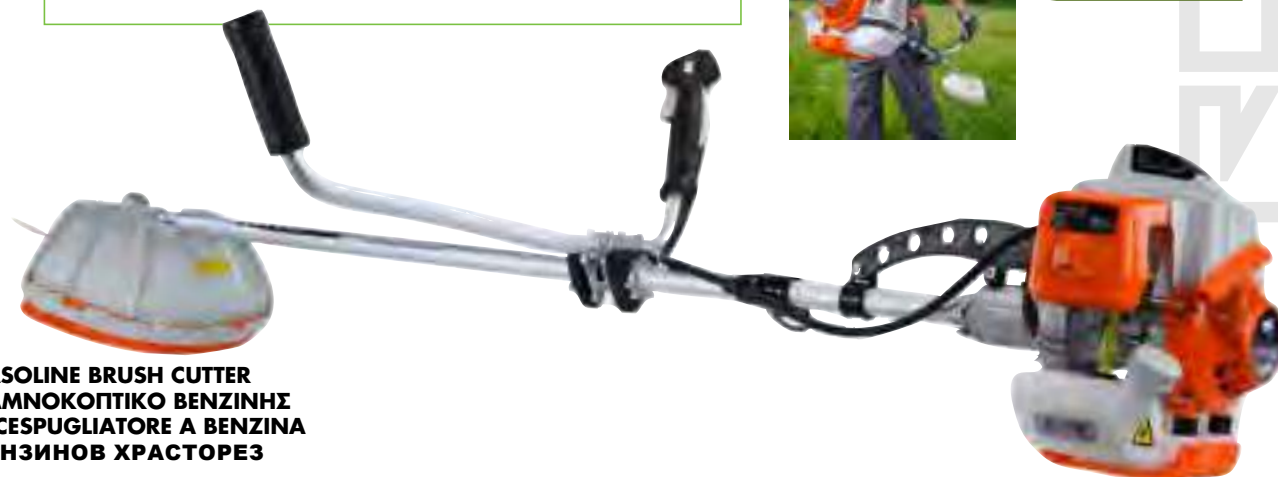

**GASOLINE BRUSH CUTTER
ΘΑΜΝΟΚΟΠΤΙΚΟ ΒΕΝΖΙΝΗΣ
DECESPUGLIATORE A BENZINA
БЕНЗИНОВ ХРАСТОРЕЗ**

MODEL	ΜΟΝΤΕΛΟ	MODELLO	ΜΟΔΕΛ	PB7500
Code	Κωδικός	Codice	Κод	033813
Motor	Κινητήρας	Motore	Двигател	63.3cc 2stroke
Horsepower	Ίπποι	Potenza effettiva	Μощност	3Hp
Tube Type	Τύπος Σωλήνα	Tipo di tubo	Тип тръба	One-piece Ø28mm
Weight	Βάρος	Peso	Тегло	8.8kg
Packing	Συσκευασία	Imballaggio	Опаковане	1

- Air cooled
- Ergonomic, Adjustable steering wheel Type U
- Includes semi-automatic head, 3T disc and ergonomic kit
- Professional anti-vibration

- Αερόψυκτος
- Τιμόνι Ρυθμιζόμενο Εργονομικό Τύπου U
- Περιλαμβάνει ημιαυτόματη κεφαλή, δίσκο 3T και εργονομική εξάρτηση
- Τριγωνική αντιδόνηση

- Raffreddato ad aria
- Volante Regolabile Ergonomico tipo U
- Include testa semiautomatica, disco 3T e kit ergonomico
- Antivibrazione professionale

- с въздушно охлаждане
- Регулируем εργονομичен волан тип U
- Включва полуавтоматична глава, диск 3T и εργονομичен колан
- Триъгълно свиване



Δείτε το VIDEO



**GASOLINE BRUSH CUTTER
ΘΑΜΝΟΚΟΠΤΙΚΟ ΒΕΝΖΙΝΗΣ
DECESPUGLIATORE A BENZINA
ΒΕΝΖΙΝΟΒ ΧΡΑΣΤΟΡΕΞ**

MODEL	ΜΟΝΤΕΛΟ	MODELLO	ΜΟΔΕΛ	PB5600
Code	Κωδικός	Codice	Κод	033790
Motor	Κινητήρας	Motore	Двигател	52cc 2stroke
Horsepower	Ίπποι	Potenza effettiva	Мощност	2.3Hp
Fuel Tank	Δοχείο Καυσίμου	Serbatoio del carburante	Резервоар за гориво	900ml
Tube Type	Τύπος Σωλήνα	Tipo di tubo	Тип на тръбата	One-piece Ø28mm
Packing	Συσκευασία	Imballaggio	Опаковане	1

- EURO 5
- Ergonomic, Adjustable steering wheel Type U
- Includes semi-automatic head, 3T disc and ergonomic kit

- EURO 5
- Volante Regolabile Ergonomico tipo U
- Include testa semiautomatica, disco 3T e kit ergonomico

- EURO 5
- Τιμόνι Ρυθμιζόμενο Εργονομικό Τύπου U
- Περιλαμβάνει ημιαυτόματη κεφαλή, δίσκο 3T και εργονομική λαβή

- EURO 5
- Ρεγουлируем ергономичен волан тип U
- Включва полуавтоматична глава, 3T диск и ергономична дръжка



**GASOLINE BRUSH CUTTER
ΘΑΜΝΟΚΟΠΤΙΚΟ ΒΕΝΖΙΝΗΣ
DECESPUGLIATORE A BENZINA
ΒΕΝΖΙΝΟΒ ΧΡΑΣΤΟΡΕΞ**

MODEL	ΜΟΝΤΕΛΟ	MODELLO	ΜΟΔΕΛ	PB5450
Code	Κωδικός	Codice	Κод	033967
Motor	Κινητήρας	Motore	Двигател	52cc 2stroke
Horsepower	Ίπποι	Potenza effettiva	Мощност	2Hp
Fuel Tank	Δοχείο Καυσίμου	Serbatoio del carburante	Резервоар за гориво	900ml
Tube Type	Τύπος Σωλήνα	Tipo di tubo	Тип тръба	One-piece Ø28mm
Weight	Βάρος	Peso	Тегло	8.5kg
Packing	Συσκευασία	Imballaggio	Опаковане	1

- Ergonomic, Adjustable steering wheel Type U
- Includes semi-automatic head, 3T disc and ergonomic kit

- Volante Regolabile Ergonomico tipo U
- Include testa semiautomatica, disco 3T e kit ergonomico

- Τιμόνι Ρυθμιζόμενο Εργονομικό Τύπου U
- Περιλαμβάνει ημιαυτόματη κεφαλή, δίσκο 3T και εργονομική εξάρτηση

- Ρεγουлируем ергономичен волан тип U
- Включва полуавтоматична глава, диск 3T и ергономичен колан

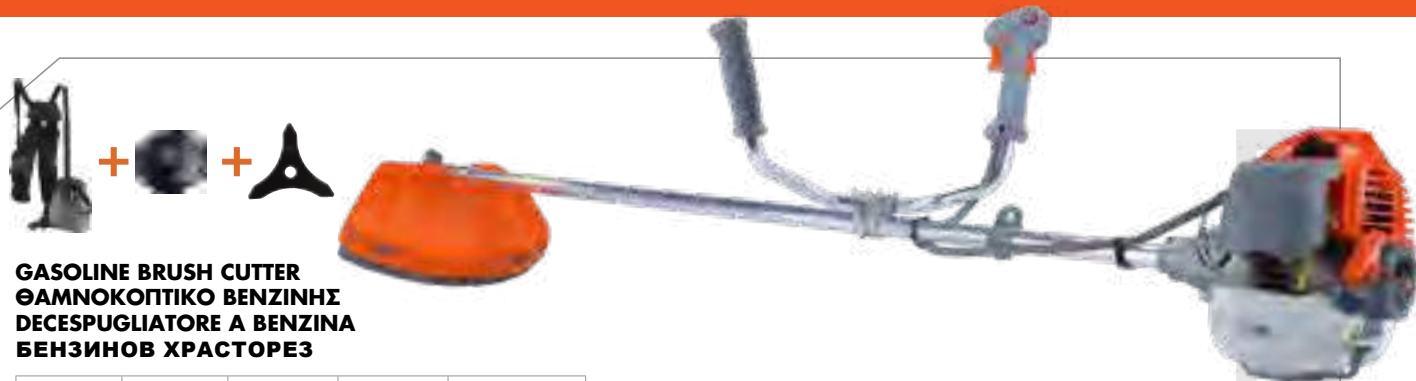

**GASOLINE BRUSH CUTTER
ΘΑΜΝΟΚΟΠΤΙΚΟ ΒΕΝΖΙΝΗΣ
DECESPUGLIATORE A BENZINA
ΒΕΝΖΙΝΟΒ ΧΡΑΣΤΟΡΕΞ**

MODEL	ΜΟΝΤΕΛΟ	MODELLO	ΜΟΔΕΛ	PB5221
Code	Κωδικός	Codice	Κод	033783
Motor	Κινητήρας	Motore	Двигател	52cc Two-stroke
Horsepower	Ίπποι	Potenza effettiva	Мощност	2Hp
Tube type	Τύπος Σωλήνα	Tipo di tubo	Тип тръба	One piece Ø28mm
Weight	Βάρος	Peso	Тегло	7.6kg
Packing	Συσκευασία	Imballaggio	Опаковане	1

- Ergonomic steering wheel for ultimate control
- Includes TAP + GO semi-automatic head, 3T disc and enhanced suspension

- Εργονομικό τιμόνι για απόλυτο έλεγχο
- Περιλαμβάνει ημιαυτόματη κεφαλή TAP+GO, δίσκο 3T και ενισχυμένη εξάρτηση

- Volante ergonomico per il massimo controllo
- Include la testa semi-automatica TAP + GO, il disco 3T e la sospensione migliorata

- Εργονομичен волан за максимален контрол
- Включва полуавтоматична глава TAP+GO, диск 3T и подсилен колан

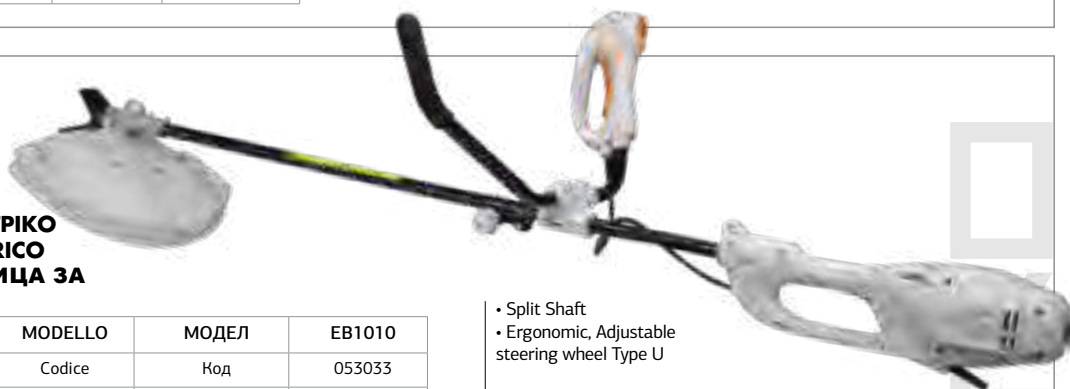

**ELECTRIC BRUSH CUTTER
ΘΑΜΝΟΚΟΠΤΙΚΟ ΗΛΕΚΤΡΙΚΟ
DECESPUGLIATORE ELETTRICO
ΕΛΕΚΤΡΙΧΕΣΚΑ ΝΟΖΙЦΑ ЗА ЖИВ ПЛЕТ**

MODEL	ΜΟΝΤΕΛΟ	MODELLO	ΜΟΔΕΛ	EB1010
Code	Κωδικός	Codice	Κод	053033
Rate Power	Ισχύς	Codice	Захранване	1000W
No-Load Speed	Στροφές	Potenza	Обороти на празен ход	7500/min
Cutting Width	Πλάτος κοπής	Numero di giri a vuoto	Ширина на рязане	230mm blade/λεπίδα, 350mm spool/κεφαλή
Blade Type	Τύπος δίσκου	Larghezza di taglio	Тип диск	3 Teeth/3 Δόντια
Line Type	Μεσινέζα	Tipo di lama	Месина	5m x 2.0mm
Packing	Συσκευασία	Imballaggio	Опаковане	1

- Split Shaft
- Ergonomic, Adjustable steering wheel Type U

- Διαίρουμένος άξονας
- Τιμόνι Ρυθμιζόμενο Εργονομικό Τύπου U

- Albero divisibile
- Volante Regolabile Ergonomico tipo U

- Разделена ос
- Регулируем волан Εργονομичен тип U



- Includes automatic head
- Plant protection
- Περιλαμβάνει αυτόματη κεφαλή
- Προστασία φυτών

- Include la testa automatica
- Protezione delle piante
- Включва автоматична глава
- Защита на растенията

**GRASS TRIMMER
ΘΑΜΝΟΚΟΠΤΙΚΟ ΗΛΕΚΤΡΙΚΟ
TAGLIAERBA
ΕΛΕΚΤΡΙΧΕΣΚΑ ΝΟΖΙЦΑ ЗА ЖИВ ПЛЕТВА**

MODEL	ΜΟΝΤΕΛΟ	MODELLO	ΜΟΔΕΛ	ET6100
Code	Κωδικός	Codice	Κод	034278
Power	Ισχύς	Potenza d'ingresso	Захранване	550W
Cutting Diameter	Κοπή	Diametro di taglio	Рязане	32cm
Tube type	Τύπος Σωλήνα	Tipo di tubo	Вид тръба	Telescopic
Packing	Συσκευασία	Imballaggio	Опаковане	4



- Two Stroke Air Cooling Engine
- Handle: loop handle
- Belt: Double
- Automatic Head
- Δίχρονος Αερόψυκτος Κινητήρας
- Εργονομική Λαβή Κλειστού Τύπου
- Διπλή Εξάρτηση
- Αυτόματη Κεφαλή
- Motore a due tempi raffreddato ad aria
- Maniglia ergonomica di tipo chiuso
- Doppia dipendenza
- Testa automatica
- Двухтактов двигател с въздушно охлаждане
- Εργονομична дръжка от затворен тип
- Двойна зависимост
- Автоматична глава



NEW

GASOLINE BRUSH CUTTER ΘΑΜΝΟΚΟΠΤΙΚΟ ΒΕΝΖΙΝΗΣ DECESPUGLIATORE A BENZINA ΒΕΝΖΙΝΟΒΑ ΧΡΑΣΤΟΡΕΖΑ

MODEL	ΜΟΝΤΕΛΟ	MODELLO	ΜΟΔΕΛ	PB4320
Code	Κωδικός	Codice	Κод	066606
Power	Ισχύς	Energia	Μощност	1.8Hp
Displacement	Κυβισμός	Cubismo	Κυβизъм	43cc
Shaft diameter	Διάμετρος άξονα	Diametro dell'albero	Диаметър на вала	26mm
Blade	Λεπίδα	Lama	Острие	255mm (3T)
Weight	Βάρος	Peso	Τεγλο	7.4kg
Packing	Συσκευασία	Imballaggio	Οпаковане	-

GASOLINE BRUSH CUTTER ΘΑΜΝΟΚΟΠΤΙΚΟ ΒΕΝΖΙΝΗΣ DECESPUGLIATORE A BENZINA ΒΕΝΖΙΝΟΒ ΧΡΑΣΤΟΡΕΖ

MODEL	ΜΟΝΤΕΛΟ	MODELLO	ΜΟΔΕΛ	PB6210
Code	Κωδικός	Codice	Κод	024255
Displacement	Κυβισμός	Cilindrata	Работен обем	62cc
Power	Ισχύς	Potenza	Μощност	3Hp
Nylon Head	Κεφαλή Μειανέζας	Testina	Μεσιанска глава	Aluminium 4 exits/Αλουμινίου 4 εξόδων
Shaft diameter	Διάμετρος άξονα	Diametro del albero	Диаметър на вала	Ø28mm
Cutting diameter	Διάμετρος κοπής	Profondità di taglio	Диаметър на рязане	255mm (brush cutter) 440mm (grass trimmer)/Δίσκου 255mm, Μειανέζας 440mm
Handle	Λαβή	Impugnatura	Дръжка	Bicycle handle / Εργονομική Τύπου U
Belt	Εξάρτηση	Cintura	Комплект	Double/Διπλή
Packing	Συσκευασία	Imballaggio	Οпаковане	1



Δείτε το VIDEO



- Anti- Vibration system
- Ultra Luxury Strap
- Διπλή Ενισχυμένη Εξάρτηση
- Σύστημα Αντιδόνησης
- Sistema antivibrazioni
- Cinturino ultra lussuoso
- Двойно подсилен колан
- Система против отричане



**GASOLINE BRUSH CUTTER
ΘΑΜΝΟΚΟΠΤΙΚΟ ΒΕΝΖΙΝΗΣ
DECESPUGLIATORE A BENZINA
ΒΕΝΖΙΝΟΒ ΧΡΑΣΤΟΡΕΞ**

MODEL	ΜΟΝΤΕΛΟ	MODELLO	ΜΟΔΕΛ	PB6310
Code	Κωδικός	Codice	Κод	024248
Displacement	Κυβισμός	Cilindrata	Работен обем	62cc
Power	Ισχύς	Potenza	Μощност	3Hp
Nylon Head	Κεφαλή Μεσινέζας	Testina	Μεσιанска глава	Aluminium 4 exits/Αλουμινίου 4 εξόδων
Shaft diameter	Διάμετρος άξονα	Diametro del albero	Диаметър на вала	Ø28mm
Diamond Blade	Δίσκος διαμαντέ	Lama diamantata	Диамантен диск	255mm/40T
Cutting diameter	Διάμετρος κοπής	Diametro di taglio	Диаметър на рязане	255mm (brush cutter) 440mm (grass trimmer)/Δίσκου 255mm, Μεσινέζας 440mm
Handle	Λαβή	Maniglia	Дръжка	Bicycle handle / Εργονομική Τύπου U
Packing	Συσκευασία	Imballaggio	Οпаковане	1

Δείτε το VIDEO



NEW

- Nylon Head: Aluminium 4 exits
- Bicycle handle with anti-vibration
- Belt: Double
- Includes: 1PC nylon cutter & 1pc 40T Aluminun blade 255mm
- Κεφαλή μεσινέζας αλουμινίου, 4 εξόδων
- Εργονομική Λαβή Τύπου U με αντιδόνηση
- Διπλή Εξάρτηση
- Περιλαμβάνει: Ημιαυτόματη κεφαλή μεσινέζας & Δίσκο Αλουμινίου 255mm 40T

- Testa smerigliatrice in alluminio, 4 uscite
- Impugnatura ergonomica a U con antivibrazione
- Doppia dipendenza
- Diametro di taglio: Disco 255 mm, Coltello 415 mm
- Include: testa di taglio semiautomatica e disco in alluminio 255 mm 40 denti
- Глава за мелница от алуминий, 4 изхода
- Εργονομична U-тип дръжка с антивибрация
- Двойна зависимост
- Включва: полуавтоматична режеща глава и алуминиев диск 255 mm 40T

**GASOLINE BRUSH CUTTER
ΘΑΜΝΟΚΟΠΤΙΚΟ ΒΕΝΖΙΝΗΣ
DECESPUGLIATORE A BENZINA
ΒΕΝΖΙΝΟΒΑ ΧΡΑΣΤΟΡΕΞΑ**

MODEL	ΜΟΝΤΕΛΟ	MODELLO	ΜΟΔΕΛ	PB7230
Code	Κωδικός	Codice	Κод	066484
Power	Ισχύς	Energia	Μощност	3.8Hp
Displacement	Κυβισμός	Cubismo	Κυβизъм	72cc
Shaft diameter	Διάμετρος άξονα	Diametro dell'albero	Диаметър на вала	28mm
Cutting diameter (brush cutter)	Διάμετρος κοπής (Δίσκου)	Diametro di taglio (Disco)	Диаметър на рязане (Диск)	255mm
Cutting diameter (grass trimmer)	Διάμετρος κοπής (Μεσινέζας)	Diametro di taglio (Coltello)	Диаметър на рязане (Нож)	415mm
Packing	Συσκευασία	Imballaggio	Οпаковане	-

**SHAFT FOR PB7230
ΜΠΑΣΤΟΥΝΙ ΘΑΜΝΟΚΟΠΤΙΚΟΥ PB7230
BASTONE PER DECESPUGLIATORE PB7230
ΧΡΑΣΤΟΡΕΞΑ ΠΡΈΚΑ PB7230**

MODEL	ΜΟΝΤΕΛΟ	MODELLO	ΜΟΔΕΛ	PB7230-1



Δείτε το VIDEO





**ELECTRIC BLOWER
ΦΥΣΗΤΗΡΑΣ ΑΠΟΡΡΟΦΗΤΗΡΑΣ ΦΥΛΛΩΝ
SOFFIATORE ELETTRICO
СМУКАЧ ЗА ПОЧИСТВАНЕ НА ЛИСТА
ELETTRICO**

MODEL	ΜΟΝΤΕΛΟ	MODELLO	ΜΟΔΕΛ	EB3500
Code	Κωδικός	Codice	Κод	020356
Power	Ισχύς	Potenza d'ingresso	Захранване	3000W
No-load Speed	Στροφές	Numero di giri a vuoto	Обороти на празен ход	15000rpm
Air Speed	Ταχύτητα Αέρα	Velocità dell'aria	Скорост на въздуха	270Km / h
Air Flow	Όγκος Αέρα	Flusso d'aria	Обем на въздуха	13.2m ³ / min
Capacity	Χωρητικότητα Σάκου	Capacità	Καпацитет на торбата	35Lt
Packing	Συσκευασία	Imballaggio	Οпаковане	1



**GASOLINE BLOWER
ΦΥΣΗΤΗΡΑΣ ΒΕΝΖΙΝΗΣ
SOFFIATORE A BENZINA
БЕНЗИНОВ ВЕНТИЛАТОР**

MODEL	ΜΟΝΤΕΛΟ	MODELLO	ΜΟΔΕΛ	BL2510
Code	Κωδικός	Codice	Κод	053378
Displacement	Κυβισμός	Cilindrata	Работен обем	25,4cc
Power	Ισχύς	Potenza di ingresso	Μощност	1hp/0,75kw
Air Velocity	Ταχύτητα Αέρα	Velocità dell'aria	Скорост на въздуха	41m/s
Air Volume	Παροχή Αέρα	Volume d'aria	Πодаване на въздух	0,2 ³ /s
Fuel Tank	Δοχείο Καυσίμου	Serbatoio carburante	Резервоар за гориво	450ml
Packing	Συσκευασία	Imballaggio	Οпаковане	1

- Movement: forward / neutral / reverse
- Belt clutch
- Manual starting system

- Κίνηση: εμπρός/ ουδέτερη/ όπισθεν
- Συμπλέκτης μάντας
- Σύστημα εκκίνησης χειρομίζα

- Movimento: avanti/ neutro/indietro
- Frizione a cinghia
- Sistema di avviamento manuale

- Движение: напред / неутрално / назад
- Ремъчен съединител
- Система за ръчно стартиране



**SKYTHE MOWER / ΘΕΡΙΣΤΙΚΟ ΒΕΝΖΙΝΗΣ
MOTOFALCIATRICE A SCOPPIO / ΚΟΧΑ ΖΑ
ΚΟΣΗΝΕ**

MODEL	ΜΟΝΤΕΛΟ	MODELLO	ΜΟΔΕΛ	SM9800
Code	Κωδικός	Codice	Κοδ	043034
Power	Κυβισμός	Potenza	Μощност	196cc
Maximum power	Μέγιστη δύναμη	Potenza massima	Максимална мощност	6.5HP/4000rpm
Width cutting	Πλάτος κοπής	Taglio della larghezza	Ширина на рязане	100cm
Height adjustment	Ρύθμιση ύψους	Regolazione dell'Altezza	Ρεγυλιране на височината	1-8cm
EM speed	Ταχύτητα	Velocità	Скорост	FW 1.88-3.88 Km/h BW 1.6 Km/h
Ratio	Σχέση	Rapporto	Съотношение	30:1
Torque	Ροπή	Torsione	Въртящ момент	13Nm
Fuel tank	Δοχείο καυσίμου	Serbatoio del carburante	Резервоар за гориво	3.6Lt
Weight	Βάρος	Peso	Τεγλο	75kg
Packing	Συσκευασία	Imballaggio	Οпаковане	1



- Engine: Petrol
- Adjustable distance of the handle from the ground (maximum 80 cm)
- Number of blades 12 groups x 3 blades,
- Work efficiency: 1-2 acres/hour

- Κινητήρας: Βενζίνη
- Ρυθμιζόμενη απόσταση της λαβής από το έδαφος (μέγιστο 80 cm)
- Αριθμός λεπίδων 12 ομάδες x 3 λεπίδες,
- Απόδοση εργασίας: 1-2 στρέμματα/ώρα

- Motore: Benzina
- Distanza da terra dell'impugnatura regolabile (massimo 80 cm)
- Numero di lame 12 gruppi x 3 lame,
- Efficienza di lavoro: 1-2 acri/ora

- Двигател: Бензин
- Регулируемо разстояние на дръжката от земята (максимум 80 cm)
- Брой на ножовете 12 групи x 3 ножа,
- Работна ефективност: 1-2 акра/час



4-STROKE GASOLINE GRASS CHIPPER
ΑΥΤΟΚΙΝΟΥΜΕΝΟΣ ΚΑΤΑΣΤΡΟΦΕΑΣ ΧΟΡΤΩΝ
CIPPATRICE A BENZINA A 4 TEMPI
4-ΤΑΚΤΟΒΑ ΒΕΝΖΙΝΟΒΑ ΡΕΖΑΧΚΑ ΖΑ ΤΡΕΒΑ

MODEL	ΜΟΝΤΕΛΟ	MODELLO	ΜΟΔΕΛ	PB8400
Code	Κωδικός	Codice	Κод	070948
Power	Ισχύς	Energia	Мощност	5.5Hp
Tire	Ελαστικό	Pneumatico	Гума	350-4
External dimensions	Εξωτερικές διαστάσεις	Dimensioni esterne	Външни размери	1410x550x840mm
Working width	Πλάτος εργασίας	Larghezza di lavoro	Работна ширина	40cm
Cutting drum speed	Ταχύτητα τυμπάνου κοπής	Velocità del tamburo di taglio	Скорост на ренещия барабан	3200rpm
Turning radius	Ακτίνα στροφής	Raggio di sterzata	Радиус на завиване	13cm
Weight	Βάρος	Peso	Тегло	75 kg
Packing	Συσκευασία	Imballaggio	Опаковане	-

UNIQUE PRODUCT
ΜΟΝΑΔΙΚΟ ΠΡΟΪΟΝ
PRODOTTO UNICO
УНИКАЛЕН ПРОДУКТ

- Recoil Start
- Με χειρόμιζα
- Avviamento a corda
- Със стартер за откат

GASOLINE CHIPPER SHREDDER
ΘΡΥΜΜΑΤΙΣΤΗΣ ΚΛΑΔΙΩΝ ΒΕΝΖΙΝΗΣ
CIPPATRICE A BENZINA
ΒΕΝΖΙΝΟΒΑ ΤΡΟШАЧКА ЗА ΚΛΟΝΗ

MODEL	ΜΟΝΤΕΛΟ	MODELLO	ΜΟΔΕΛ	GS8600
Code	Κωδικός	Codice	Κод	029168
Motor	Κινητήρας	Motore	Двигател	4stroke OHV 196cc
Horsepower	Ισχύς	Potenza effettiva	Μощност	6.5Hp
Blade Length	Μήκος Λάμας	Lunghezza della lama	Дължина на ламите	150mm
Blade Speed	Στροφές Λάμας	Velocità della lama	Скорост на оstriето	2200rpm
Funnel Dimensions	Διαστάσεις Χοάνης	Dimensioni dell'imbuto	Размери на нуката	580x480mm
Cutting Capacity	Ικανότητα Κοπής	Capacità di taglio	Капацитет на рязане	120mm
Weight	Βάρος	Peso	Тегло	85kg
Packing	Συσκευασία	Imballaggio	Опаковане	1



- Recoil Start
- Με χειρόμιζα
- Avviamento a corda
- Със стартер за откат

GASOLINE CHIPPER SHREDDER
ΘΡΥΜΜΑΤΙΣΤΗΣ ΚΛΑΔΙΩΝ ΒΕΝΖΙΝΗΣ
CIPPATRICE A BENZINA
ΒΕΝΖΙΝΟΒΑ ΤΡΟШАЧКА ЗА ΚΛΟΝΗ

MODEL	ΜΟΝΤΕΛΟ	MODELLO	ΜΟΔΕΛ	GS9600
Code	Κωδικός	Codice	Κод	029175
Horsepower	Ισχύς	Potenza effettiva	Захранване	15Hp
Blade Length	Μήκος Λάμας	Lunghezza della lama	Дължина на оstriето	300mm
Blade Speed	Στροφές Λάμας	Velocità della lama	Скорост на оstriето	2200rpm
Funnel Dimensions	Διαστάσεις Χοάνης	Dimensioni dell'imbuto	Размери на нуката	550x440mm
Cutting Capacity	Ικανότητα Κοπής	Capacità di taglio	Капацитет на рязане	120mm
Weight	Βάρος	Peso	Тегло	175kg
Packing	Συσκευασία	Imballaggio	Опаковане	1



NEW

- Engine Type: OHV 4Stroke
- Starting system: Recoil
- Fuel Type: Unleaded
- Κινητήρας: Τετράχρονος OHV
- Σύστημα Εκκίνησης: Χειρόμυζα
- Τύπος Καυσίμου: Αμολυβδη
- Tipo di motore: OHV a 4 tempi
- Sistema di avviamento: Riavvolgimento
- Tipo di carburante: Senza piombo
- Тип двигателя: OHV 4Stroke
- Стартова система: Навиване
- Тип гориво: Необезпечен



**BRANCH SPLITTER/SHRAPPER (FIREWOOD)
ΚΛΑΔΟΤΕΜΑΧΙΣΤΗΣ/ΘΡΥΜΜΑΤΙΣΤΗΣ
(ΠΡΟΣΑΝΑΜΜΑΤΟΣ)
MACCHINA DA TAGLIO PER LEGNA DA FUOCO
МАШИНА ЗА РЯЗАНЕ НА ДЪРВА ЗА ОГРЕВ Д**

MODEL	ΜΟΝΤΕΛΟ	MODELLO	ΜΟΔΕΛ	GS8700
Code	Κωδικός	Codice	Κод	069478
Displacement	Κυβισμός	Cubismo	Изместване	212cc
Max. Output	Ισχύς	Max. Potenza	Макс. Изход	7Hp
Engine Speed	Στροφές Κινητήρα	Velocità del motore	Скорост на двигателя	3600rpm
Blades	Λεπίδες	Lama	Острие	6
Blade Speed	Ταχύτητα	Velocità della lama	Скорост на лопатката	400rpm
Chipping Diameter	Διάμετρος Θρυμματισμού	Diametro di taglio	Диаметър на стружките	60mm
Cutting length	Μήκος κοπής	Lunghezza di taglio	Дължина на рязане	50-100mm
Fuel / Oil Volume	Δοχείο καυσίμου/ λαδιού	Volume di carburante/ olio	Обем на горивото/маслото	3,6Lt /0,6 Lt
Net Weight	Βάρος	Peso netto	Нетно тегло	110Kg
Packing	Συσκευασία	Imballaggio	Опаковане	-

UNIQUE PRODUCT
ΜΟΝΑΔΙΚΟ ΠΡΟΪΟΝ
PRODOTTO UNICO
УНИКАЛЕН ПРОДУКТ



- Feed Hopper
- Wheel
- Хоάνη εισαγωγής
- Τροχοί
- Coperchio di alimentazione
- Ruote
- Входящ бункер
- Колела

**BLADE SHREDDER
ΘΡΥΜΜΑΤΙΣΤΗΣ ΗΛΕΚΤΡΙΚΟΣ
CIRPATORE ELETTRICO
ΕΛΕΚΤΡΙЧЕСКА ΤΡΩШАЧКА**

MODEL	ΜΟΝΤΕΛΟ	MODELLO	ΜΟΔΕΛ	ES2510
Code	Κωδικός	Codice	Κод	053057
Rate Power	Ισχύς	Potenza di ingresso	Захранване	2500W
No-Load Speed	Στροφές	Numero di giri a vuoto	Обороти на празен ход	5000rpm
Cutting Capacity	Ικανότητα κοπής	Capacità di taglio	Καпацитет на рязане	40mm
Cable Length	Μήκος καλωδίου	Lunghezza del cavo	Дължина на кабела	0,25m
Weight	Βάρος	Peso	Τегло	10,25Kg
Packing	Συσκευασία	Imballaggio	Опаковане	1



- 3 in 1
- Metallic Chassis
- Grass Catcher Capacity Indicator
- Wheels with Ball Bearing
- Grass Fertilizer Spreader

- 3 σε 1
- Σασι Μεταλλικό
- Ένδειξη πληροτητας κάδου
- Τροχοί με ρουλεμάν
- Περιλαμβάνει εξάρτημα χορτολίπανσης

- 3 in 1
- Telaio metallico
- Indicatore della capacità del cesto dell'erba
- Ruote con cuscinetto a sfera
- Spandiconcime per erba

- 3 в 1
- Метално шаси
- Индикатор за капацитета на кофата
- Колела със сачмени лагери
- Включва оборудване за тревни площи



**GASOLINE LAWN MOWER
ΧΛΟΟΚΟΠΤΙΚΗ ΒΕΝΖΙΝΗΣ
TOSAERBA A BENZINA
ΒΕΝΖΙΝΟΒΑ ΚΟΣΑΧΚΑ ΖΑ ΤΡΕΒΑ**

MODEL	ΜΟΝΤΕΛΟ	MODELLO	ΜΟΔΕΛ	PM4810
Code	Κωδικός	Codice	Κод	032373
Motor	Κινητήρας	Motore	Двигател	Four stroke OHV EURO 5
Displacement	Κυβισμός	Cilindrata	Работен обем	145cc
Horsepower	Ισχύς	Potenza effettiva	Μощност	4Hp
Cutting Adjustment Positions	Θέσεις Ρύθμισης Κοπής	Posizioni di regolazione del taglio	Ποзиции за регулиране на рязането	6
Cutting Height	Ύψος Κοπής	Altezza di taglio	Височина на рязане	25-75mm
Cutting Width	Πλάτος Κοπής	Larghezza di taglio	Ширина на рязане	42cm
Grass Catcher Capacity	Χωρητικότητα Κάδου	Capacità del raccoglierba	Καпацитет на кофата	45lt
Wheels	Τροχοί	Ruote	Κолела	150-180mm
Oil Tank Capacity	Δοχείο Καυσίμου	Capacità del serbatoio dell'olio	Резервоар за гориво	500ml
Packing	Συσκευασία	Imballaggio	Οпаковане	1



**17" BLADE
ΜΑΧΑΙΡΙ 17"
LAMA DA 17
17" ΟΣΤΡΙΕ**
PM4811



- Metallic Chassis
- Grass Catcher Capacity Indicator
- Wheels with Ball Bearing
- 3 in 1
- Tow-behind
- Grass Fertilizer Spreader

- Ένδειξη πληροτητας κάδου
- Σασι Μεταλλικό
- 3 σε 1
- Τροχοί με ρουλεμάν
- Περιλαμβάνει εξάρτημα χορτολίπανσης
- Ωθούμενη

- Telaio metallico
- Indicatore di capacità del cesto dell'erba
- Ruote con cuscinetto a sfera
- 3 in 1
- Traino
- Spandiconcime per erba

- Индикатор за капацитета на кофата
- Метално шаси- 3 в 1
- Колела със сачмени лагери
- Включва оборудване за тревни площи
- Задвижващ механизъм



**GASOLINE LAWN MOWER
ΧΛΟΟΚΟΠΤΙΚΗ ΒΕΝΖΙΝΗΣ
TOSAERBA A BENZINA
ΒΕΝΖΙΝΟΒΑ ΚΟΣΑΧΚΑ ΖΑ ΤΡΕΒΑ**

MODEL	ΜΟΝΤΕΛΟ	MODELLO	ΜΟΔΕΛ	PM4820
Code	Κωδικός	Codice	Κод	032380
Motor	Κινητήρας	Motore	Двигател	Four stroke OHV EURO 5
Displacement	Κυβισμός	Cilindrata	Работен обем	145cc
Horsepower	Ισχύς	Potenza effettiva	Μощност	4Hp
Cutting Adjustment Positions	Θέσεις Ρύθμισης Κοπής	Posizioni di regolazione del taglio	Ποзиции за регулиране на рязането	6
Cutting Height	Ύψος Κοπής	Altezza di taglio	Височина на рязане	25-75mm
Cutting Width	Διάμετρος Κοπής	Larghezza di taglio	Диаметър на рязане	46cm
Grass Catcher Capacity	Χωρητικότητα Κάδου	Capacità del raccoglierba	Καпацитет на кофата	65lt
Wheels	Τροχοί	Ruote	Κолела	Front / Rear 180 / 230mm
Fuel Tank Capacity	Δοχείο Καυσίμου	Capacità del serbatoio del carburante	Резервоар за гориво	1000ml
Oil Tank Capacity	Δοχείο Λαδιού	Capacità del serbatoio dell'olio	Резервоар за масло	500ml
Packing	Συσκευασία	Imballaggio	Οпаковане	1



**18" BLADE
ΜΑΧΑΙΡΙ 18"
LAMA DA 18
18" ΟΣΤΡΙΕ**
PM4821



- Self-propelled
- Metal chassis
- Bucket fullness indicator
- 3 in 1
- Αυτοκινούμενη
- Σασί Μεταλλικό
- Ένδειξη πληρότητας κάδου
- 3 σε 1
- Semovente
- Telaio in metallo
- Indicatore della capacità del cesto dell'erba
- 3 in 1
- Μоторхоум
- Μεταλλο шаси
- Индикатор за капацитета на кофата
- 3 в 1

EURO 5 ΜΕΙΩΣΗ ΚΑΤΑΝΑΛΩΣΗΣ ΚΑΥΣΙΜΟΥ ΕΩΣ 40% ΦΙΛΙΚΟ ΣΤΟ ΠΕΡΙΒΑΛΛΟΝ

GASOLINE LAWN MOWER ΧΛΟΟΚΟΠΤΙΚΗ ΒΕΝΖΙΝΗΣ ΑΥΤΟΚΙΝΟΥΜΕΝΗ TOSAERBA A SCORPIO SEMOVENTE ΒΕΝΖΙΝΟΒΑ ΚΟΣΑΧΚΑ ΖΑ ΤΡΕΒΑ ΣЪС СОБСТВЕНО ЗАДВИЖВАНЕ

MODEL	ΜΟΝΤΕΛΟ	MODELLO	ΜΟΔΕΛ	PM4830
Code	Κωδικός	Codice	Κод	032397
Motor	Κινητήρας	Motore	Двигател	4stroke OHV EURO 5
Displacement	Κυβισμός	Cilindrata	Работен обем	145cc
Horsepower	Ισχύς	Potenza effettiva	Μощност	4.0Hp
Cutting Adjustment Positions	Θέσεις Ρύθμισης Κοπής	Posizioni di regolazione del taglio	Позиции за регулиране на рязането	6
Cutting Height	Ύψος Κοπής	Altezza di taglio	Височина на рязане	25-75mm
Cutting Width	Πλάτος Κοπής	Larghezza di taglio	Ширина на рязане	46cm
Bin Capacity	Χωρητικότητα Κάδου	Capacità del raccoglierba	Καпацитет на кофата	65lt
Wheels	Τροχοί	Ruote	Κολελα	Front / Rear 180 / 230mm
Fuel Tank	Δοχείο Καυσίμου	Capacità del serbatoio del carburante	Резервоар за гориво	1lt
Oil Container	Δοχείο Λαδιού 500ml	Capacità del serbatoio dell'olio	Резервоар за масло	500ml
Packing	Συσκευασία	Imballaggio	Οпаковане	1



**18" BLADE
ΜΑΧΑΙΡΙ 18"
LAMA DA 18
18" ΟΣΤΡΙΕ
PM4821**



- Self-propelled
- Metal chassis
- Bucket fullness indicator
- Lubrication accessory
- Αυτοκινούμενη
- Σασί Μεταλλικό
- Ένδειξη πληρότητας κάδου
- Τροχοί με ρουλεμάν
- Περιλαμβάνει εξάρτημα χορτολίπανσης
- Auto-propellente
- Telaio in metallo
- Indicatore di pienezza del secchio
- Accessorio per la lubrificazione
- Μоторхоум
- Μεταλλο шаси
- Индикатор за капацитета на кофата
- Κολελα с лагери
- Включва оборудване за тревни площи

EURO 5 ΜΕΙΩΣΗ ΚΑΤΑΝΑΛΩΣΗΣ ΚΑΥΣΙΜΟΥ ΕΩΣ 40% ΦΙΛΙΚΟ ΣΤΟ ΠΕΡΙΒΑΛΛΟΝ

GASOLINE LAWN MOWER ΧΛΟΟΚΟΠΤΙΚΗ ΒΕΝΖΙΝΗΣ ΑΥΤΟΚΙΝΟΥΜΕΝΗ TOSAERBA A SCORPIO SEMOVENTE ΒΕΝΖΙΝΟΒΑ ΚΟΣΑΧΚΑ ΖΑ ΤΡΕΒΑ ΣЪС СОБСТВЕНО ЗАДВИЖВАНЕ

MODEL	ΜΟΝΤΕΛΟ	MODELLO	ΜΟΔΕΛ	PM5310
Code	Κωδικός	Codice	Κод	032403
Motor	Κινητήρας	Motore	Двигател	4stroke OHV EURO 5
Displacement	Κυβισμός	Cilindrata	Работен обем	170cc
Horsepower	Ισχύς	Potenza effettiva	Μощност	5.5Hp
Cutting Adjustment Positions	Θέσεις Ρύθμισης Κοπής	Posizioni di regolazione del taglio	Позиции за регулиране на рязането	6
Cutting Height	Ύψος Κοπής	Altezza di taglio	Височина на рязане	25-75mm
Cutting Width	Διάμετρος Κοπής	Larghezza di taglio	Диаметър на рязане	51cm
Bin Capacity	Χωρητικότητα Κάδου	Capacità del raccoglierba	Καпацитет на кофата	65lt
Wheels	Τροχοί	Ruote	Κολελα	Front / Rear 180 / 230mm
Fuel Tank	Δοχείο Καυσίμου	Serbatoio del carburante	Резервоар за гориво	1000ml
Chain Oil Container	Δοχείο Λαδιού	Contentitore dell'olio della catena	Резервоар за масло	500ml
Packing	Συσκευασία	Imballaggio	Οпаковане	1



**MONSTER
WHEELS**

**4 FOUR CUT DECK
IN ONE**

**20" BLADE
ΜΑΧΑΙΡΙ 20"
LAMA DA 20
20" ΟΣΤΡΙΕ
PM5311**



- Self-propelled
- Metal chassis
- Bucket fullness indicator
- Lubrication accessory
- 4 in 1

- Αυτοκινούμενη
- Σασί Μεταλλικό
- Ένδειξη πληρότητας κάδου
- Τροχοί με ρουλεμάν
- Περιλαμβάνει εξάρτημα χορτολίπανσης
- 4 σε 1

- Auto-propellente
- Telaio in metallo
- Indicatore di pienezza del secchio
- Accessorio per la lubrificazione
- 4 in 1

- Самоходна косачка
- Μεταλλο шаси
- Индикатор за капацитет на кофата
- Колела с лагери
- Включва приставка за торене на тревни площи • 4 в 1

EURO 5 ΜΕΙΩΣΗ ΚΑΤΑΝΑΛΩΣΗΣ ΚΑΥΣΙΜΟΥ ΕΩΣ 40% ΦΙΛΙΚΟ ΣΤΟ ΠΕΡΙΒΑΛΛΟΝ

**GASOLINE LAWN MOWER
ΧΛΟΟΚΟΠΤΙΚΗ ΒΕΝΖΙΝΗΣ ΑΥΤΟΚΙΝΟΥΜΕΝΗ
TOSAERBA A SCORPIO SEMOVENTE
ΒΕΝΖΙΝΟΒΑ ΚΟΣΑΧΚΑ ΖΑ ΤΡΕΒΑ ΣΪΣ
СОΒΣΤΒΕΝΟ ΖΑΔΒΙЖВАНЕ**

MODEL	ΜΟΝΤΕΛΟ	MODELLO	ΜΟΔΕΛ	PM5810
Code	Κωδικός	Codice	Κοδ	032410
Motor	Κινητήρας	Motore	Двигател	4stroke OHV EURO 5
Displacement	Κυβισμός	Cilindrata	Работен обем	196cc
Horsepower	Ιαχύς	Potenza effettiva	Μощност	6.5Hp
Cutting Adjustment Positions	Θέσεις Ρύθμισης Κοπής	Posizioni di regolazione del taglio	Ποзиции за регулиране на рязането	6
Cutting Height	Ύψος Κοπής	Altezza di taglio	Височина на рязане	25-75mm
Cutting Width	Πλάτος Κοπής	Larghezza di taglio	Ширина на рязане	53cm
Bin Capacity	Χωρητικότητα Κάδου	Capacità del raccogliherba	Капацитет на кофата	65Lt
Wheels	Τροχοί	Ruote	Κολελα	Front / Rear 200 / 280mm
Fuel Tank	Δοχείο Καυσίμου	Serbatoio del carburante	Резервоар за гориво	1Lt
Oil Container	Δοχείο Λαδιού	Contentitore dell'olio della catena	Резервоар за масло	600ml
Packing	Συσκευασία	Imballaggio	Οпаковане	1



MONSTER WHEELS
4 FOUR CUT DECK IN ONE

Δείτε το VIDEO



21" BLADE
ΜΑΧΑΙΡΙ 21"
LAMA DA 21"
21" ΟΣΤΡΙΕ
PM5811



- Type self-propelled
- Metal chassis
- Cutting adjustment central 6 positions
- Wheels with bearings
- Includes accessory forage (space) attachment
- Bucket fullness indicator

- Τύπος αυτοκινούμενη
- Σασί μεταλλικό
- Ρύθμιση κοπής κεντρική 6 θέσεων
- Τροχοί με ρουλεμάν
- Περιλαμβάνει εξάρτημα χορτολίπανσης
- Ένδειξη πληρότητας κάδου

- Auto-propellente
- Telaio in metallo
- Regolazione del taglio centrale a 6 posizioni
- Ruote con cuscinetti
- Include accessorio per il foraggio
- Indicatore di pienezza del secchio

- Тип самоходна машина
- Μεταλλο шаси
- Централно регулиране на рязането 6 позиции
- Колела с лагери
- Включва приставка за смазване на тревата
- Индикатор за пълнота пълнота на кофата

EURO 5 ΜΕΙΩΣΗ ΚΑΤΑΝΑΛΩΣΗΣ ΚΑΥΣΙΜΟΥ ΕΩΣ 40% ΦΙΛΙΚΟ ΣΤΟ ΠΕΡΙΒΑΛΛΟΝ

**GASOLINE LAWN MOWER
ΧΛΟΟΚΟΠΤΙΚΗ ΒΕΝΖΙΝΗΣ ΑΥΤΟΚΙΝΟΥΜΕΝΗ
TOSAERBA A SCORPIO SEMOVENTE
ΒΕΝΖΙΝΟΒΑ ΚΟΣΑΧΚΑ ΖΑ ΤΡΕΒΑ ΣΪΣ
СОΒΣΤΒΕΝΟ ΖΑΔΒΙЖВАНЕ**

MODEL	ΜΟΝΤΕΛΟ	MODELLO	ΜΟΔΕΛ	PM5860
Code	Κωδικός	Codice	Κοδ	042327
Engine Four-stroke OHV engine EURO 5	Κινητήρας	Motore	Двигател	Four-stroke OHV EURO 5
Cylinder capacity	Κυβισμός	Cylinder capacity	Работен обем	196cc
Power	Ιαχύς	Potenza effettiva	Μощност	6.5Hp
Cutting adjustment positions	Θέσεις Ρύθμισης Κοπής	Posizioni di regolazione del taglio	Ποзиции за регулиране на рязането	6
Cutting height	Ύψος Κοπής	Altezza di taglio	Височина на рязане	25-75mm
Cutting width	Πλάτος κοπής	Larghezza di taglio	Ширина на рязане	56cm
Bucket capacity	Χωρητικότητα Κάδου	Capacità del raccogliherba	Капацитет на кофата	65Lt
Wheels	Τροχοί	Ruote	Κολελα	Front/Rear 200/280mm
Packing	Συσκευασία	Imballaggio	Οпаковане	1



MONSTER WHEELS

4 FOUR CUT DECK IN ONE



NEW

**ELECTRIC LAWNMOWER
ΧΛΟΟΚΟΠΤΙΚΗ ΗΛΕΚΤΡΙΚΗ
TOSAERBA ELETTRICO
ΚΟΣΑЧКА ЗА ТРЕΒΑ ЕЛЕКТРИЧЕСКА**

MODEL	ΜΟΝΤΕΛΟ	MODELLO	ΜΟΔΕΛ	EM3220
Code	Κωδικός	Codice	Κод	066361
Input power	Ισχύς	Energia	Μощност	1200W
No load speed	Στροφές	Potenza in ingresso	Завои	3450rpm
Cutting width	Πλάτος κοπής	Larghezza di taglio	Ширина на рязане	32cm
Position settings	Ρυθμίσεις θέσης	Impostazioni di posizione	Настройки на позицията	25/45/65mm
Front/rear wheel	Μπροστινός/πίσω τροχός	Ruota anteriore/posteriore	Предно/задно колело	140mm
Collection Bag	Σάκος συλλογής	Sacco di raccolta	Κολεκционна чанта	25Lt
Packing	Συσκευασία	Imballaggio	Οпаковане	

- Tool-free installation
- Συναρμολογήση χωρίς εργαλεία
- Montaggio senza attrezzi
- Сглобяване без инструменти



**ELECTRIC LAWNMOWER
ΧΛΟΟΚΟΠΤΙΚΗ ΗΛΕΚΤΡΙΚΗ
TOSAERBA ELETTRICO
ΕΛΕКТРИЧЕСКА ΚΟΣΑЧКА ЗА ΤРЕΒΑ**

MODEL	ΜΟΝΤΕΛΟ	MODELLO	ΜΟΔΕΛ	EM3210
Code	Κωδικός	Codice	Κод	033776
Power	Ισχύς	Potenza d'ingresso	Захранване	1200W
Cutting Adjustment Positions	Θέσεις Ρύθμισης Κοπής	Posizioni di regolazione del taglio	Позиции за регулиране на рязането	3
Cutting Width	Πλάτος Κοπής	Larghezza di taglio	Ширина на рязане	33cm
Grass Catcher Capacity	Χωρητικότητα Κάδου	Capacità del raccogliherba	Καпацитет на кофата	30Lt
Wheels	Τροχοί	Ruote	Κолела	140 / 160mm
Packing	Συσκευασία	Imballaggio	Οпаковане	1



**ELECTRIC LAWNMOWER
ΧΛΟΟΚΟΠΤΙΚΗ ΗΛΕΚΤΡΙΚΗ
TOSAERBA ELETTRICO
ΕΛΕКТРИЧЕСКА ΚΟΣΑЧКА ЗА ΤРЕΒΑ**

MODEL	ΜΟΝΤΕΛΟ	MODELLO	ΜΟΔΕΛ	EM3410
Code	Κωδικός	Codice	Κод	032342
Power	Ισχύς	Potenza d'ingresso	Μощност	1400W
Cutting Adjustment Positions	Θέσεις Ρύθμισης Κοπής	Posizioni di regolazione del taglio	Позиции за регулиране на косенето	5
Cutting Width	Πλάτος Κοπής	Larghezza di taglio	Широчина на рязане	34cm
Cutting Height	Ύψος Κοπής	Altezza di taglio	Височина на рязане	25-65mm
Grass Catcher Capacity	Χωρητικότητα Κάδου	Capacità del raccogliherba	Καпацитет на кофата	35Lt
Packing	Συσκευασία	Imballaggio	Οпаковане	1



ELECTRIC LAWNMOWER
ΧΛΟΟΚΟΠΤΙΚΗ ΗΛΕΚΤΡΙΚΗ
TOSAERBA ELETRICO
ΕΛΕΚΤΡΙЧЕСКА КОСАЧКА ЗА ТРЕΒΑ

MODEL	ΜΟΝΤΕΛΟ	MODELLO	ΜΟΔΕΛ	EM4010
Code	Κωδικός	Codice	Κод	032359
Power	Ισχύς	Potenza	Захранване	1600W
Cutting Adjustment Positions	Θέσεις Ρύθμισης Κοπής	Posizioni di regolazione del taglio	Позиции за регулиране на рязането	5
Cutting Height	Πλάτος Κοπής	Altezza di taglio	Ширина на рязане	38cm
Cutting Width	Ύψος Κοπής	Larghezza di taglio	Височина на рязане	20-70mm
Bin Capacity	Χωρητικότητα Κάδου	Capacità del bidone	Καпацитет на кофата	40Lt
Wheels	Τροχοί	Ruote	Κολελα	160 / 200mm
Packing	Συσκευασία	Imballaggio	Οпаковане	1



Δείτε το VIDEO



- ABS Chassis
- Σασί ABS
- Telaio ABS
- ABS шаси

ELECTRIC LAWNMOWER
ΧΛΟΟΚΟΠΤΙΚΗ ΗΛΕΚΤΡΙΚΗ
TOSAERBA ELETRICO
ΕΛΕΚΤΡΙЧЕСКА КОСАЧКА ЗА ТРЕΒΑ

BLADE 420MM
ΜΑΧΑΙΡΙ 420MM
LAMA 420MM
ОСТРИЕ 420MM
EM4021

MODEL	ΜΟΝΤΕΛΟ	MODELLO	ΜΟΔΕΛ	EM4020
Code	Κωδικός	Codice	Κод	032366
Power	Ισχύς	Potenza	Захранване	1800W
Cutting Adjustment Positions	Θέσεις Ρύθμισης Κοπής	Posizioni di regolazione del taglio	Позиции за регулиране на рязането	11
Cutting Height	Πλάτος Κοπής	Altezza di taglio	Ширина на рязане	42cm
Cutting Width	Ύψος Κοπής	Larghezza di taglio	Височина на рязане	25-75mm
Bin Capacity	Χωρητικότητα Κάδου	Capacità del bidone	Καпацитет на кофата	50Lt
Wheels	Τροχοί	Ruote	Κολελα	170 / 210mm
Packing	Συσκευασία	Imballaggio	Οпаковане	1



- Bucket fullness indicator
- Ένδειξη Πληρότητας Κάδου
- Indicatore di pienezza del secchio
- Индикатор за пълнота на кофата

HEDGE-GRASS TRIMMER
ΨΑΛΙΔΙ ΜΠΟΡΝΤΟΥΡΑΣ-ΧΛΟΗΣ
TAGLIASIERI E TAGLIAERBA
ΤΡΙΜΕΡ ЗА ЖИВ ΠΛΕΤ И ΤРЕΒΑ

MODEL	ΜΟΝΤΕΛΟ	MODELLO	ΜΟΔΕΛ	EH1100
Code	Κωδικός	Codice	Κод	034308
Battery	Μπαταρία	Batteria	Батерия	Li-Ion 7.2V (1.5Ah)
Cutting length	Μήκος Κοπής	Lunghezza del taglio	Дължина на рязане	13.6cm
Cutting width	Πλάτος κοπής	Larghezza di taglio	Ширина на рязане	9.6cm
Autonomy	Αυτονομία	Autonomia	Автономност	40min
Packing	Συσκευασία	Imballaggio	Οпаковане	6



ELECTRIC HEDGE TRIMMER
ΨΑΛΙΔΙ ΜΠΟΡΝΤΟΥΡΑΣ ΗΛΕΚΤΡΙΚΟ
TAGLIESIEPI ELETTRICO
ЕЛЕКТРИЧЕСКА НОЖИЦА ЗА ЖИВ
ПЛЕТ

MODEL	ΜΟΝΤΕΛΟ	MODELLO	ΜΟΔΕΛ	EH4510
Code	Κωδικός	Codice	Κод	053040
Rate Power	Ισχύς	Potenza di ingresso	Входяща мощност	450W
No-Load Speed	Στροφές	Numero di giri a vuoto	Обороти на празен ход	3500±10%spm
Blade length	Μήκος λεπίδας	Lunghezza della lama	Дължина на оstriето	500mm
Blade Cutting Length	Μήκος κοπής	Lunghezza di taglio della lama	Дължина на рязане на оstriето	466mm
Blade cutting width	Πλάτος κοπής	Larghezza di taglio della lama	Ширина на рязане на оstriето	18mm
Tooth Space	Κενό δοντιών	Spazio tra i denti	Пространство между зъбите	28mm
Packing	Συσκευασία	Imballaggio	Опаковане	



- Double-cut blade
- Rotating handle
- Λάμα διπλής κοπής
- Περιστρεφόμενη λαβή
- Lama a doppio taglio
- Impugnatura rotante
- Двойно рязане на Амма
- Въртяща се дръжка

HEDGE TRIMMER / ΨΑΛΙΔΙ ΜΠΟΡΝΤΟΥΡΑΣ
TAGLIESIEPI / ΧΕΔЖ ΤΡΙΜΜΕΡ

MODEL	ΜΟΝΤΕΛΟ	MODELLO	ΜΟΔΕΛ	EH7750
Code	Κωδικός	Codice	Κод	043089
Power	Ισχύς	Potenza	Μощност	710W
Blade length	Μήκος λάμας	Lunghezza della lama	Дължина на оstriето	710mm
Cutting length	Μήκος κοπής	Lunghezza di taglio	Дължина на рязане	650mm
No load speed	Στροφές	Numero di giri a vuoto	Обороти на празен ход	1500rpm
Cutting diameter	Διάμετρος κοπής	Diametro di taglio	Диаметър на рязане	Ø24mm
Weight	Βάρος	Peso	Τεγλο	3,5kg
Packing	Συσκευασία	Imballaggio	Опаковане	1



GASOLINE HEDGE TRIMMER
ΨΑΛΙΔΙ ΜΠΟΡΝΤΟΥΡΑΣ ΒΕΝΖΙΝΗΣ
TAGLIESIEPI A BENZINA
ΒΕΝΖΙΝΟΒ ΤΡΙΜΜΕΡ ЗА ЖИВ
ПЛЕТ

MODEL	ΜΟΝΤΕΛΟ	MODELLO	ΜΟΔΕΛ	PH2570
Code	Κωδικός	Codice	Κод	054108
Displacement	Κυβισμός	Cilindrata	Работен обем	25.4cc
Horsepower	Ισχύς	Potenza	Μощност	1.2Hp
Double blade	Διπλή λάμα	Doppia lama	Двойно острие	70cm
Fuel Capacity	Δοχείο Καυσίμου	Capacità	Καпацитет на горивото	0.53L
Cutting Diameter	Διάμετρος κοπής	Diametro di taglio	Диаметър на рязане	28mm
Weight	Βάρος	Peso	Τεγλο	5.8Kg
Packing	Συσκευασία	Imballaggio	Опаковане	1



- Hot air gun, weeds & BBQ starter
- Includes 5 heads

- Πιστόλι καυτού αέρα, ζιζανίων & εκκινητής BBQ
- Περιλαμβάνει 5 κεφαλές

- Pistola ad aria calda, accenditore d'erba e barbecue
- Include 5 teste

- Пистолет за горещ въздух, пистолет за плевели и стартер за барбекю
- Включва 5 глави



WEED BURNER / HEAT GUN
ΚΑΥΣΤΗΡΑΣ ΖΙΖΑΝΙΩΝ / ΠΙΣΤΟΛΙ ΘΕΡΜΟΥ ΑΕΡΑ
BRUCIATORE D'ERBA
НАГРЕВАТЕЛ ЗА ПЛЕВЕЛИ

MODEL	ΜΟΝΤΕΛΟ	MODELLO	ΜΟΔΕΛ	WB2000
Code	Κωδικός	Codice	Κод	018681
Power	Ισχύς	Potenza d'ingresso	Захранване	2000W
Temperature - Air Flow	Θερμοκρασία - Ροή Αέρα	Temperatura - Flusso d'aria	Температура - въздушен поток	Rev. I 80 ° C - 550Lt / min
Temperature - Air Flow	Θερμοκρασία - Ροή Αέρα	Temperatura - Flusso d'aria	Температура - въздушен поток	Rev. II 600 ° C - 550Lt / min
Packing	Συσκευασία	Imballaggio	Опаковане	8

- Heavy duty construction
- Does not contain Earth Auger Drill
- Two Operators

- Κατασκευή βαρέως τύπου
- Δεν περιέχει Αριδα
- Δύο Χειριστών

- Costruzione per lavori pesanti
- Non contiene la trivella di terra
- Due operatori

- Тежка конструкция
- Не съдържа сонда за земни маси
- Двама оператори



GASOLINE EARTH AUGER
ΤΡΙΒΕΛΑ ΒΕΝΖΙΝΟΚΙΝΗΤΗ
TRIVELLA A BENZINA
ΒΕΝΖΙΝΟΒ ΖΕΜΕΝ ШНЕК

MODEL	ΜΟΝΤΕΛΟ	MODELLO	ΜΟΔΕΛ	PD6320
Code	Κωδικός	Codice	Κод	038078
Horsepower	Κυβισμός	Cilindrata	Работен обем	63.3cc
Power	Ισχύς	Potenza	Μощност	2.8Hp / 7500rpm
Weight	Βάρος	Peso	Тегло	10,4kg
Packing	Συσκευασία	Imballaggio	Опаковане	1



- Double Helix & Spring
- Διπλή Ελίκωση & Ελατήριο
- Doppia elica e molla
- Двойна спирала и пружина



EARTH AUGER DRILL (PD6320)
ΑΡΙΔΑ ΤΡΙΒΕΛΛΑΣ (PD6320)
TRIVELLA DI TERRA (PD6320)
ΖΕΜΗΟ СВРΕДЛО (PD6320)

MODEL	ΜΟΝΤΕΛΟ	MODELLO	ΜΟΔΕΛ	PD1090	PD1590	PD2090	PD2590	PD3090
Codes	Κωδικός	Codice	Κод	038085	038092	038108	038115	038122
Dimensions	Διαστάσεις	Dimensioni	Размери	Ø10x80cm	Ø15x80cm	Ø20x80cm	Ø25x80cm	Ø30x80cm
Packing	Συσκευασία	Imballaggio	Опаковане	1	1	1	1	1

- Does not contain Earth Auger Drill

- Δεν περιέχει Αρίδα

- Non contiene la trivella di terra

- Не съдържа сонда за земни маси



**GASOLINE EARTH AUGER
ΤΡΙΒΕΛΑ ΒΕΝΖΙΝΟΚΙΝΗΤΗ
TRIVELLA A BENZINA
ΒΕΝΖΙΝΟΒ ΖΕΜΕΝ ШНЕК**

MODEL	ΜΟΝΤΕΛΟ	MODELLO	ΜΟΔΕΛ	PD5230
Code	Κωδικός	Codice	Κод	043256
Engine	Κινητήρας	Motore	Μотор	Two-stroke 52cc
Horsepower	Ισχύς	Potenza effettiva	Μощност	2Hp
Fuel Tank Capacity	Δοχείο Καυσίμου	Capacità del serbatoio	Καπαцитет на резервоара	1Lt
Packing	Συσκευασία	Imballaggio	Οпаковане	1

- Suitable for / Κατάλληλο για / Adatto a / Подходящ за : MB7000, MB7100, MB9000, MB9005

**ΠΟΤΑΤΟ DIGGER
ΠΑΤΑΤΟΞΕΛΩΓΩΕΑΣ
ESTRATTORE DI PATATE
ΚΟΠΑЧКА ЗА
КАРТОФИ**



MODEL	ΜΟΝΤΕΛΟ	MODELLO	ΜΟΔΕΛ	MB138
Code	Κωδικός	Codice	Κод	012702
Packing	Συσκευασία	Imballaggio	Οпаковане	1

- Suitable for / Κατάλληλο για / Adatto a / Подходящ за : MB7000, MB7100, MB9000, MB9005

**ADJUSTABLE PLOUGH IN BULK -
DOUBLE
ΑΥΛΑΚΩΤΗΡΑΣ -ΔΙΠΛΟΣ
ΡΥΘΜΙΖΟΜΕΝΟΣ
ARATRO REGOLABILE ALLA RIN-
FUSA - DOPPIO
ЖЛЕБ - ДВОЙНО РЕГУЛИРАЩ**

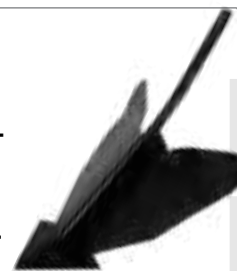

MODEL	ΜΟΝΤΕΛΟ	MODELLO	ΜΟΔΕΛ	MB137
Code	Κωδικός	Codice	Κод	012696
Packing	Συσκευασία	Imballaggio	Οпаковане	1



**EARTH AUGER DRILL (PD5230)
ΑΡΙΔΑ ΤΡΙΒΕΛΛΑΣ, ΔΙΠΛΗ ΕΛΙΚΩΣΗ (PD5230)
TRIVELLA DI TERRA (PD5230)
ΖΕΜΝΟ СΒΡΕДЛО (PD5230)**

MODEL ΜΟΝΤΕΛΟ MODELLO ΜΟΔΕΛ	PD1150	PD1200	PD1250	PD1300
CODE ΚΩΔΙΚΟΣ CODICE ΚΟД	043263	043270	043287	043294
DIAMETER ΔΙΑΜΕΤΡΟΣ DIAMETRO ΔΙΑΜΕΤΡ	15cm	20cm	25cm	30cm
LENGTH ΜΗΚΟΣ LUNGHEZZA ΔЪЛЖИНА	80cm	80cm	80cm	80cm
PACKING ΣΥΣΚΕΥΑΣΙΑ IMBALLAGGIO ΟΠΑΚΩΒΑΝΕ	1	1	1	1

- Suitable for / Κατάλληλο για / Adatto a / Подходящ за : MB7000, MB7100, MB9000, MB9005



- With tipping body
- Folding sides
- With brake and foot brake

- Con corpo ribaltabile
- Lati pieghevoli
- Con freno e freno a pedale

- Με ανατρεπόμενη καρότσα
- Ανοιγόμενα πλαϊνά
- Διαθέτει φρένα και ποδόφρενο

- С наклонящ се корпус
- Сгъваеми страни
- Със спирачка и крачна спирачка

**TRAILER / ΡΥΜΟΥΛΚΑ
RIMORCHIO / ΤΡΕЙЛЪР**

MODEL	ΜΟΝΤΕΛΟ	MODELLO	ΜΟΔΕΛ	MB211
Code	Κωδικός	Codice	Κод	012719
Overall Trailer Size	Ολικό Μέγεθος Ρυμούλκας	Dimensione totale del rimorchio	Общ размер на ремаркетo	L270x-W105x-H100cm
Useful Loading Space	Ωφέλιμος Χώρος Φόρτωσης	Spazio di carico	Полезно пространство за товарене	L120xW80xH-30cm
Maximum load	Ωφέλιμο Φορτίο	Carico massimo	Μακσимально натоварване	500kg
Wheel Size	Τροχοί	Dimensione delle ruote	Размер на колелото	4.00x12"
Packing	Συσκευασία	Imballaggio	Οпаковане	1

ELECTRIC TILLER
ΣΚΑΠΤΙΚΟ ΗΛΕΚΤΡΙΚΟ
MOTOCOLTIVATORE ELETTRICO
БЕНЗИНОВА МОТОФРЕЗА

MODEL	ΜΟΝΤΕΛΟ	MODELLO	ΜΟΔΕΛ	MB2100
Code	Κωδικός	Codice	Κод	034346
Power	Ισχύς	Potenza d'ingresso	Μощност	1400W
No-load Speed	Στροφές	Numero di giri a vuoto	Обороти на празен ход	360rpm
Working Width	Πλάτος Εργασίας	Larghezza di lavoro	Работна ширина	40cm
Max. Working Depth	Μέγιστο Βάθος Εργασίας	Profondità massima di lavoro	Μαξимална работна дълбочина	20cm
Knives	Μαχαίρια	CoLtelli	Ножове	6
Packing	Συσκευασία	Imballaggio	Опаковане	1



PRO

GASOLINE TILLER
ΣΚΑΠΤΙΚΟ ΔΙΧΡΟΝΟ ΒΕΝΖΙΝΗΣ
MOTOCOLTIVATORE A BENZINA
БЕНЗИНОВА МОТОФРЕЗА

MODEL	ΜΟΝΤΕΛΟ	MODELLO	ΜΟΔΕΛ	MB2510
Code	Κωδικός	Codice	Κод	033080
Horsepower	Ισχύς	Potenza effettiva	Μощност	2.2Hp
Engine	Κινητήρας	Motore	Μотор	2stroke 52cc
Knives	Μαχαίρια	CoLtelli	Ножове	4
Width	Πλάτος Εργασίας	Larghezza	Ширина	30cm
Packing	Συσκευασία	Imballaggio	Опаковане	1



PRO

NEW

GASOLINE TILLER
ΣΚΑΠΤΙΚΟ ΔΙΧΡΟΝΟ
FRESA A BENZINA
БЕНЗИНОВ КУЛТИВАТОР

MODEL	ΜΟΝΤΕΛΟ	MODELLO	ΜΟΔΕΛ	MB2620
Code	Κωδικός	Codice	Κод	066507
Displacement	Κυβισμός	Cubismo	Изместване	62cc
Power	Ισχύς	Energia	Μощност	2.8Hp
Ignition System	Σύστημα ανάφλεξης	Sistema di accensione	Система за запалване	C.D.I
Working depth	Βάθος εργασίας	Profondità di lavoro	Работна дълбочина	15~20cm
Working width	Πλάτος εργασίας	Larghezza di lavoro	Работна ширина	40cm
Blades	Μαχαίρια	Lama	Острие	12+12
Gear rate	Σχέση μετάδοσης	Velocità di marcia	Скорост на предавката	34:1
Fuel tank capacity	Δοχείο καυσίμου	Capacità del serbatoio del carburante	Καпацитет на резервоара за гориво	1.2L
Net/ Gross Weight	Καθαρό/ Μικτό Βάρος	Peso netto	Нетно тегло	12Kg/14Kg



PRO

**GASOLINE TILLER BELT DRIVEN
ΣΚΑΠΤΙΚΟ ΒΕΝΖΙΝΗΣ
MOTOCOLTIVATORE A BENZINA
ΒΕΝΖΙΝΟΒΑ ΜΟΤΟΦΡΕΖΑ
Σ ΡΕΜΨΧΟ ΖΑΔΒΙЖВΑΝΕ**

MODEL	ΜΟΝΤΕΛΟ	MODELLO	ΜΟΔΕΛ	MB5005
Code	Κωδικός	Codice	Κοδ	053736
Displacement	Κυβισμός	Cilindrata	Ραботен обем	139cc
Power	Ισχύς	Potenza	Μощност	4Hp
Work Width	Πλάτος Εργασίας	Larghezza di lavoro	Ραботна ширина	60cm
Blades	Μαχαίρια	Lame	Οστριета	12+12
Max working depth	Μέγιστο Βάθος εργασίας	Profondità massima di lavoro	Μακσимальна ραботна дълбочина	260mm
Depth adjustment	Ρυθμίσεις Βάθους	Regolazione della profondità	Ρεγυλιране на дълбочината	3
Wheel size	Μέγεθος ρόδας	Dimensioni della ruota	Ραζмер на колелото	6"
Packing	Συσκευασία	Imballaggio	Οπακoванe	1



- Hand start
- Belt Driven
- Εκκίνηση με χειρόμιζα
- Μετάδοση με ιμάντα και γρανάζια

- Avviamento manuale
- Trasmissione a cinghia e ad incranaggi
- Ρυχно стартиране
- Ζαδβιжване с ремък

Wheels included
Περιλαμβάνονται ρόδες
Ruote incluse
Включени колела



**GASOLINE TILLER BELT DRIVEN
ΣΚΑΠΤΙΚΟ ΒΕΝΖΙΝΗΣ
MOTOCOLTIVATORE A BENZINA
ΒΕΝΖΙΝΟΒΑ ΜΟΤΟΦΡΕΖΑ
Σ ΡΕΜΨΧΟ ΖΑΔΒΙЖВΑΝΕ**

MODEL	ΜΟΝΤΕΛΟ	MODELLO	ΜΟΔΕΛ	MB6000
Code	Κωδικός	Codice	Κοδ	000495
Displacement	Κυβισμός	Cilindrata	Ραботен обем	212cc
Power	Ισχύς	Potenza	Μощност	7Hp
Work Width	Πλάτος Εργασίας	Larghezza di lavoro	Ραботна ширина	85cm
Gears	Ταχύτητες	Cambio	Скорости	2 Front, 1 Reverse/ 2 Εμπρός, 1 Όπισθεν
Blades	Μαχαίρια	Lame	Οστριета	pre-assembled / προεγκατεστημένα 24pcs
Wheels	Ρόδες	Ruote	Κολελα	3.5 - 4 + εμπρός ρόδα
Weight	Βάρος	Peso	Τεγλο	66Kg
Packing	Συσκευασία	Imballaggio	Οπακoванe	1



**MB6001 - KNIFE RIGHT/ ΜΑΧΑΙΡΙ
ΔΕΞΙ/ COLTELLO A DESTRA/
ΠΡΑΒΟ ΝΑ ΝΟЖΑ**

**MB6002 - KNIFE LEFT/ ΜΑΧΑΙΡΙ
ΑΡΙΣΤΕΡΟ/ COLTELLO SINISTRO/
ΝΟЖ ΟΤΛЯΒΟ**

- Hand start
- Small gear - driven
- Εκκίνηση με χειρόμιξα
- Μετάδοση με γρανάτζα
- Avviamento manuale
- Trasmissione ad incranaggi
- Ръчно стартиране
- Задвижване с малка предавκα



Knives included
Περιλαμβάνονται
μαχαίρια
Coltelli inclusi
Включени ножове

GASOLINE TILLER BELT DRIVEN
ΣΚΑΠΤΙΚΟ ΒΕΝΖΙΝΗΣ
MOTOCOLTIVATORE A BENZINA
ΒΕΝΖΙΝΟΒΑ ΜΟΤΟΦΡΕΖΑ
Σ ΡΕΜΓΩΧΟ ΖΑΔΒΙЖВАНΕ

MODEL	ΜΟΝΤΕΛΟ	MODELLO	ΜΟΔΕΛ	MB7000CLASSIC
Code	Κωδικός	Codice	Κод	011736
Displacement	Κυβισμός	Cilindrata	Работен обем	212cc
Power	Ιαχύς	Potenza	Μощност	7Hp
Work Width	Πλάτος Εργασίας	Larghezza di lavoro	Работна ширина	85cm
Gears	Ταχύτητες	Cambio	Σкорости	2 Front, 1 Reverse/ 2 Εμπρός, 1 Όπισθεν
Blades	Μαχαίρια	Lame	Остриета	pre-assembled / προεγκατεστημένα 24pcs
Wheels	Ρόδες	Ruote	Κοιιела	3.5 - 4 + εμπρός ρόδα
Weight	Βάρος	Peso	Τεγλο	80Kg
Packing	Συσκευασία	Imballaggio	Οπακωване	1



MB7001 - KNIFE RIGHT/MΑΧΑΙΡΙ ΔΕΞΙ/ COLTELLO A DESTRA/ ΠΡΑΒΟ ΝΑ ΝΟЖΑ

MB7002 - KNIFE LEFT/ ΜΑΧΑΙΡΙ ΑΡΙΣΤΕΡΟ/ COLTELLO SINISTRO/ ΝΟЖ ΟΤΛЯΒΟ

3+1 GEARS

- Folding Handles & Adjustable Height • Folding Wheel
- Αναδιπλούμενες Χειρολαβές & Ρυθμιζόμενο Ύψος • Αναδιπλούμενη Ρόδα Μεταφοράς • Φως Εργασίας
- Work Light

- Maniglie pieghevoli e Altezzaregolabile
- Ruota pieghevole
- Luce di lavoro
- Στγβαеми дръжки и регулируема височина • Στγβαеμο κοιιело
- Работна светлина

Wheels included
Περιλαμβάνονται ρόδες
Ruote incluse
Включени κοιιела



MOTOR CULTIVATOR
ΣΚΑΠΤΙΚΟ ΒΕΝΖΙΝΗΣ
MOTOCOLTIVATORE A BENZINA
ΒΕΝΖΙΝΟΒΑ ΜΟΤΟΦΡΕΖΑ

MODEL	ΜΟΝΤΕΛΟ	MODELLO	ΜΟΔΕΛ	MB7100
Code	Κωδικός	Codice	Κод	036302
Motor	Κινητήρας	Potenza	Μощност	4-stroke Air Cooling OHV 212cc
Power	Ιαχύς	Cilindrata	Работен обем	7.5Hp
Speeds	Ταχύτητες	cambi di marcia	Σкорости	3 Forward + 1 Reverse
Working Width	Πλάτος Εργασίας	Larghezza di lavoro	Работна ширина	90-110cm
Cutters	Μαχαίρια	Taglierine	Фрези	12 + 12
Packing	Συσκευασία	Imballaggio	Οπακωване	1



- Hand start
- Small gear - driven
- Εκκίνηση με χειρόμιζα
- Μετάδοση με γρανάζια
- Avviamento manuale
- Trasmissione ad incranaggi
- Ръчно стартиране
- Задвижване с мална предавκα

Wheels included
Περιλαμβάνονται ρόδες
Ruote incluse
Включени коелета



GASOLINE TILLER BELT DRIVEN ΣΚΑΠΤΙΚΟ ΒΕΝΖΙΝΗΣ MOTOCOLTIVATORE A BENZINA ΒΕΝΖΙΝΟΒΑ ΜΟΤΟΦΡΕΖΑ С ΡΕΜЪЧНО ЗАДВИЖВАНЕ

MODEL	ΜΟΝΤΕΛΟ	MODELLO	ΜΟΔΕΛ	MB9000CLASSIC
Code	Κωδικός	Codice	Κод	011729
Displacement	Κυβισμός	Cilindrata	Работен обем	418cc
Power	Ισχύς	Potenza	Μощност	10Hp
Work Width	Πλάτος Εργασίας	Larghezza di lavoro	Работна ширина	110cm
Gears	Ταχύτητες	Cambio	Скорости	2 Front , 1 Reverse/ 2 Εμπρός , 1 Όπισθεν / 2 avanti, 1 in retromarcia
Blades	Μαχαίρια	Lame	Οстриета	pre-assembled / προεγκατεστημένα/preassemblati 32pcs
Wheels	Ρόδες	Ruote	Κοелета	4.0 - 8.0
Weight	Βάρος	Peso	Τεγλο	149Kg
Packing	Συσκευασία	Imballaggio	Οпаковане	1



MB7001 - KNIFE RIGHT/ΜΑΧΑΙΡΙ ΔΕΞΙ/ COLTELLO A DESTRA/ ΠΡΑВО НА НОЖА

MB7002 - KNIFE LEFT/ ΜΑΧΑΙΡΙ ΑΡΙΣΤΕΡΟ/ COLTELLO SINISTRO/ НОЖ ОТЛЯВО

- Transmission with gears
- Adjustable Height and Width Steering Wheel
- Engine Starter and a front head light

- Μετάδοση με γρανάζια
- Τιμόνι Ρυθμιζόμενο σε Ύψος και Πλάτος
- Ηλεκτρική Μίζα και Μπροστινό Φως

- Trasmissione con cambio
- Volante regolabile in Altezza e larghezza
- Avviamento del motore e luce frontale

- Предавателна кутия със зъбни коелета
- Регулируем волан с височина и ширина
- Стартер на двигателя и предна светлина



Knives included
Περιλαμβάνονται μαχαίρια
Coltelli inclusi
Включени ножове

DIESEL TILLER ΣΚΑΠΤΙΚΟ ΠΕΤΡΕΛΑΙΟΥ MOTOCOLTIVATORE DIESEL ДИЗЕЛОВА ΜΟΤΟΦΡΕΖΑ

MODEL	ΜΟΝΤΕΛΟ	MODELLO	ΜΟΔΕΛ	MB9005
Code	Κωδικός	Codice	Κод	033288
Power	Ισχύς	Potenza	Μощност	10Hp
Motor	Κινητήρας	Motore	Μотор	4-stroke Air Cooling Gasoline OHV 418cc
Speeds	Ταχύτητες	cambi di marcia	Скорости	2 Forward - 1 Back
Working Width	Πλάτος Εργασίας	Larghezza di lavoro	Работна ширина	100-120cm
Cutters	Μαχαίρια	Taglierine	Φρεзи	16 + 16
Wheels	Τροχοί	Ruote	Κοелета	5.00x12 "
Weight	Βάρος	Peso	Τεγλο	105kg
Packing	Συσκευασία	Imballaggio	Οпаковане	1



MB7001 - KNIFE RIGHT/ΜΑΧΑΙΡΙ ΔΕΞΙ/ COLTELLO A DESTRA/ ΠΡΑВО НА НОЖА

MB7002 - KNIFE LEFT/ ΜΑΧΑΙΡΙ ΑΡΙΣΤΕΡΟ/ COLTELLO SINISTRO/ НОЖ ОТЛЯВО

NEW

2 in 1



- Gears : 1 Front , 1 Reverse
- Ταχύτητες : 1 Εμπρός ,1 Όπισθεν
- Ingranaggi: 1 anteriore, 1 posteriore
- Предавки: 1 предна, 1 задна

4-STROKE GASOLINE CULTIVATOR
ΜΟΤΟΚΑΛΛΙΕΡΓΗΤΗΣ/ΦΡΕΖΑ ΒΕΝΖΙΝΗΣ
COLTIVATORE A BENZINA A 4 TEMPI
4-ТАКТОВ БЕНЗИНОВ КУЛТИВАТОР

MODEL	ΜΟΝΤΕΛΟ	MODELLO	ΜΟΔΕΛ	MB6510
Code	Κωδικός	Codice	Κод	053743
Displacement	Κυβισμός	Cubismo	Изместване	212cc
Power	Ιαχύς	Energia	Μощност	7Hp
Working width	Πλάτος εργασίας	Larghezza di lavoro	Работна ширина	58cm
Blades	Λεπίδες	Lama	Острие	12
Wheels	Ρόδες	Ruote	Κολελα	4.0 - 7
Net Weight	Βάρος	Peso netto	Нетно тегло	65Kg
Packing	Συσκευασία	Imballaggio	Οпаковане	1

UNIQUE PRODUCT
ΜΟΝΑΔΙΚΟ ΠΡΟΪΟΝ
PRODOTTO UNICO
УНИКАЛЕН ПРОДУКТ

Δείτε το
VIDEO



Δείτε το
VIDEO



**Tilling function/ Λειτουργία φρέζας
Funzione di lavorazione del terreno/ Функция за обработка на почвата**



**Ridging function/ Λειτουργία αυλάκωσης
Funzione di bordatura/ Функция за набраздяване**



Necessary for ridging function/ Απαραίτητο για λειτουργία αυλάκωσης/ Necessario per la rigatura/ Необходими за риголване



- 2pcs Iron wheel
- 2τεμ Μεταλλικές ρόδες
- 2 pezzi ruota di ferro
- 2pcs Желязно колело

**METALIC WHEELS FOR MB6510
ΡΟΔΕΣ ΜΕΤΑΛΛΙΚΕΣ ΓΙΑ MB6510
RUOTE METALLICHE PER MB6510
ΜΕΤΑΛΝΗ ΚΟΛΕΛΑ ΖΑ MB6510**

MODEL	ΜΟΝΤΕΛΟ	MODELLO	ΜΟΔΕΛ	MB6511
Code	Κωδικός	Codice	Κод	070764
Diameter	Διάμετρος	Diametro	Диаметър	Ø320mm
Packing	Συσκευασία	Imballaggio	Опаковане	1

Necessary for tilling function/ Απαραίτητο για λειτουργία φρέζας/ Necessario per la funzione di riempimento/ Необходимо за функцията tilling



- 2pcs
- 2τεμ
- 2 pezzi
- 2pcs

**DITCHING BLADES FOR MB6510
ΜΑΧΑΙΡΙΑ ΦΡΕΖΑΣ ΣΕΤ ΓΙΑ MB6510
LAME PER L'INTERCETTAZIONE PER MB6510L
ДИГИΤΑΛΝΗ НОЖОВЕ ЗА MB6510L**

MODEL	ΜΟΝΤΕΛΟ	MODELLO	ΜΟΔΕΛ	MB6512
Code	Κωδικός	Codice	Κод	070771
Blade	Λεπίδες	Lama	Острие	4+4
Packing	Συσκευασία	Imballaggio	Опаковане	-

NEW

- Diesel Engine • 3 FWD+1 REV Shifts
- Blades without side disc • Transmission with gears
- E-start and recoil • With safety belt
- With Rear mirror • With ROPS Roll Over Protection System • With 1 set 4.00-8 & 5.00-12 Rubber wheel
- With 1 set Ø480mm Iron wheel

- Κινητήρας πετρελαίου • 3 Ταχύτητες FWD (εμπρός) +1 REV (όπισθεν) • 4-4 (32Pcs) Μαχαίρια χωρίς πλευρικό δίσκο • Μετάδοση με γρανάζια • Εκκίνηση με μίζα και χειρόμίζα • Με ζώνη ασφαλείας • Με Πίσω καθρέφτη
- Με σύστημα προστασίας από ανατροπή ROPS
- Με 1 σετ 4.00-8 & 5.00-12 Λαστιχένιες ρόδες
- Με 1 σετ σιδερένιους τροχούς Ø480mm

- Motore diesel • 3 cambi FWD+1 REV
- Lame senza disco laterale - Trasmissione a marce
- Avviamento elettronico e autoavvolgente • Con cintura di sicurezza • Con specchietto retrovisore • Con sistema di protezione antiribaltamento ROPS • Con 1 set 4.00-8 e 5.00-12 Ruote in gomma • Con 1 set di ruote in ferro ø480mm

- Дизелов двигател • 3 смени FWD+1 REV
- Лопатки без страничен диск - Предавателна кутия със зъбни коелета • Е-старт и откат • С предпазен колан
- Със задно огледало • Със система за защита при преобръщане ROPS • С 1 комплект гумени коелета 4.00-8 и 5.00-12 • С 1 комплект железни коелета ø480 mm

Wheels included
Περιλαμβάνονται ρόδες
Ruote include
Включени коелета



Wheels included
Περιλαμβάνονται ρόδες
Ruote include
Включени коелета

With roll bar and mirrors
Με roll bar και καθρέφτες
Con roll bar e specchietti
С ролбар и огледала



With comfortable driver's seat
Με αναπαυτικό κάθισμα οδηγού
Con comodo sedile di guida
С удобна шофьорска седалка



UNIQUE PRODUCT
ΜΟΝΑΔΙΚΟ ΠΡΟΪΟΝ
PRODOTTO UNICO
УНИКАЛЕН ПРОДУКТ

Δείτε το
VIDEO



Metal wheels and knives are included in the package
Οι μεταλλικές ρόδες και τα μαχαίρια περιλαμβάνονται στη συσκευασία
Le ruote e i coltelli in metallo sono inclusi nella confezione
Μεταλλните коелета и ножовете са включени в пакета

**MINI CULTIVATOR / TRACTOR 4WD/2WD
ΤΡΑΚΤΕΡ / ΣΚΑΠΤΙΚΟ 4WD/2WD
MINI COLTIVATORE / TRATTORE 4WD/2WD
МИНИ КУЛТИВАТОР / ТΡΑΚΤΟΡ 4WD/2WD**

MODEL	ΜΟΝΤΕΛΟ	MODELLO	ΜΟΔΕΛ	MB9300
Code	Κωδικός	Codice	Κод	070740
Displacement	Κυβισμός	Cubismo	Изместване	62cc
Power	Ισχύς	Energia	Μощност	11Hp
Working depth	Βάθος εργασίας	Profondità di lavoro	Работна дълбочина	150mm
Working width	Πλάτος εργασίας	Larghezza di lavoro	Работна ширина	1050mm
Blades	Μαχαίρια	Lama	Острие	16+16 (32)
Net Weight	Βάρος	Peso netto	Нетно тегло	200Kg
Driver max weight	Μέγιστο βάρος οδηγού	Peso massimo del conducente	Μακximално тегло на водача	100Kg
Packing	Συσκευασία	Imballaggio	Οпаковане	1



The all-new revolutionary mini cultivator/tractor

Νέο επαναστατικό μίνι τρακτέρ-σκαπτικό!

Il nuovissimo e rivoluzionario mini coltivatore/trattore

Изцяло новият революционен мини култиватор/трактор



	1st	2nd	3rd	Reverse
Working speed	0.6km/h	1.5km/h	2.3km/h	0.8km/h
Running speed	3.5km/h	8.2km/h	12.2km/h	4.4km/h



TRAILER FOR MB9300
ΡΥΜΟΥΛΚΑ ΓΙΑ MB9300
TRAILER PER MB9300
ТРЕЙЛЕР ЗА MB9300

MODEL	ΜΟΝΤΕΛΟ	MODELLO	ΜΟΔΕΛ	MB9305
Code	Κωδικός	Codice	Κод	070801
Max loading	Μέγιστο βάρος	Carico massimo	Μακσимально натоварване	300Kg
Dimensions	Διαστάσεις	Dimensioni	Размери	1200x800x-250mm
Weight	Βάρος	Peso	Тегло	75Kg
Packing	Συσκευασία	Imballaggio	Опаковане	-



- Adjustable
- Ρυθμιζόμενο
- Regolabile
- Регулируем

DOUBLE/ ΔΙΠΛΟΣ/
DOPPIO/ ΔΒΟΕΗ
MB9304

SINGLE/ ΜΟΝΟΣ/
SINGOLO/ ΕΔΙΝΙΧΕΗ
MB9303

ADJUSTABLE DITCHER FOR MB9300
ΑΥΛΑΚΩΤΗΡΑΣ ΡΥΘΜΙΖΟΜΕΝΟΣ ΓΙΑ MB9300
SCAVAFOSSE REGOLABILE PER MB9300
РЕГУЛИРУЕМ ЕДИНСТВЕН ДИШЕР ЗА MB9300

MODEL	ΜΟΝΤΕΛΟ	MODELLO	ΜΟΔΕΛ	MB9303	MB9304
Code	Κωδικός	Codice	Κод	070788	070795
Width	Πλάτος	Larghezza	Ширина	30-50cm	100cm
Weight	Βάρος	Peso	Тегло	12,1Kg	20,3Kg
Packing	Συσκευασία	Imballaggio	Опаковане	-	-



- Low centre of gravity for maximum comfort and ergonomics
- Centro di gravità basso per il massimo comfort ed ergonomia
- Long coverage distance
- Lunga distanza di copertura
- Χαμηλό κέντρο βάρους για μέγιστη άνεση και εργονομία
- Нисък център на тежестта за максимален комфорт и ергономичност
- Μεγάλη απόσταση κάλυψης
- Дълго разстояние на покритие

**GASOLINE MIST DUSTER
ΝΕΦΕΛΟΨΕΚΑΣΤΗΡΑΣ ΒΕΝΖΙΝΗΣ
ATOMIZZATORE A BENZINA
ΒΕΝΖΙΝΟΒ ΠΥΛΒΕΡΙΖΑΤΟΡ ΖΑ ΜΪΓΓΛΑ**

MODEL	ΜΟΝΤΕΛΟ	MODELLO	ΜΟΔΕΛ	NS2618
Code	Κωδικός	Codice	Κοδ	038146
Displacement	Κυβισμός	Cilindrata	Работен обем	42.7
Horsepower	Ισχύς	Potenza effettiva	Μощност	2.2
Maximum Distance	Μέγιστη Απόσταση	Distanza massima	Μακximално разстояние	16m
Tank Capacity	Χωρητικότητα Δοχείου	Capacità del serbatoio	Καπαцитет на резервоара	14L
Weight	Βάρος	Peso	Тегло	9.5kg
Packing	Συσκευασία	Imballaggio	Οпаковане	1



- Lance 80cm
- Triple-Nozzle
- Lance with Extension
- Αυλός βιδωτός 60cm
- Αυλός Τριπλού Μπεκ με Προέκταση
- Lancia 80cm
- Lancia a tre ugelli con estensione
- Копие 80 см
- Колан с тройна дюза и удължител

**GASOLINE SPRAYER
ΨΕΚΑΣΤΗΡΑΣ ΠΛΑΤΗΣ ΒΕΝΖΙΝΗΣ
ATOMIZZATORE A BENZINA
ΒΕΝΖΙΝΟΒΑ ΠΡΪΣΚΑΧΚΑ**

MODEL	ΜΟΝΤΕΛΟ	MODELLO	ΜΟΔΕΛ	NS2640
Code	Κωδικός	Codice	Κοδ	038153
Displacement	Κυβισμός	Cilindrata	Работен обем	26cc
Horsepower	Ισχύς	Potenza effettiva	Μощност	1Hp
Fuel Tank	Δοχείο Καυσίμου	Capacità del serbatoio	Καπαцитет на резервоара	15Lt
Maximum Flow	Παροχή	Flusso massimo	Μακximален дебит	3-7Lt/min
Packing	Συσκευασία	Imballaggio	Οпаковане	1



- Uniform spray distribution
- Ομοιόμορφη κατανομή ψεκασμού
- Distribuzione dello spray uniforme
- Равномерно распределение на струята



**GASOLINE MIST DUST & SPRAYER
ΝΕΦΕΛΟΨΕΚΑΣΤΗΡΑΣ ΒΕΝΖΙΝΗΣ
NEBULIZZATORE A BENZINA
ΒΕΝΖΙΝΟΒ ΠΥΛΒΕΡΙΖΑΤΟΡ**

MODEL	ΜΟΝΤΕΛΟ	MODELLO	ΜΟΔΕΛ	NS2616
Code	Κωδικός	Codice	Κοδ	030201
Displacement	Κυβισμός	Cilindrata del motore	Работен обем	42cc
Capacity	Χωρητικότητα	Capacità	Καπαцитет на резервоара	16Lt
Max. Launch	Μέγιστη Εκτόξευση	Lancio massimo	Μακximално изстрелване	12m
Max. flow	Παροχή υγρού	Flusso Massimo	Μακximален дебит	2.3Lt / min
Weight	Βάρος	Peso	Тегло	10.5kg
Packing	Συσκευασία	Imballaggio	Οпаковане	1



- Triple injector tube with extension and 60cm screw tube
- Αυλός τριπλού μπέκ με προέκταση και αυλός βιδωτός 60cm
- Tubo iniettore triplo con estensione e tubo avvitato 60 cm
- Тройна инжекционна тръба с удължител и 60-сантиметрова винтова тръба

**GASOLINE MIST DUST & SPRAYER
ΨΕΚΑΣΤΗΡΑΣ ΠΛΑΤΗΣ ΒΕΝΖΙΝΗΣ
IRRORATORE A SPALLA A BENZINA
ΒΕΝΖΙΝΟΒ ΠΥΛΒΕΡΙΖΑΤΟΡ**

MODEL	ΜΟΝΤΕΛΟ	MODELLO	ΜΟΔΕΛ	NS2635
Code	Κωδικός	Codice	Κοδ	032854
Displacement	Κυβισμός	Cilindrata del motore	Работен обем	26cc
Engine	Κινητήρας	Motore	Μοτορ	Two-stroke
Capacity	Χωρητικότητα	Capacità	Καπαцитет	25Lt
Max. Flow	Μέγιστη Παροχή	Flusso Massimo	Μακximален дебит	8Lt / m
Max. Pressure	Μέγιστη Πίεση	Pressione massima	Μακximален налягане	25Bar
Weight	Βάρος	Peso	Тегло	10Kg
Packing	Συσκευασία	Imballaggio	Οпаковане	1



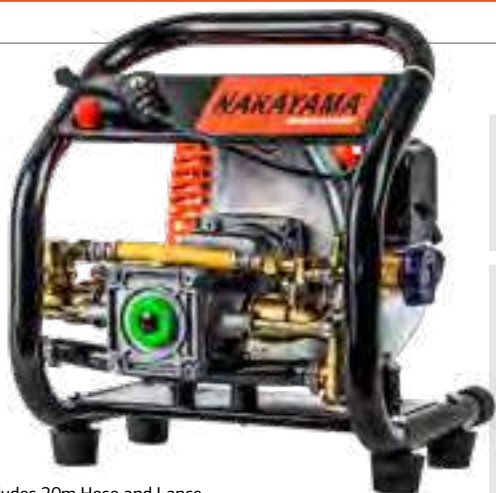

- Includes 20m Hose and Lance
- Με Λάστιχο 20m και Αυλό
- Include un tubo di 20m e una lancia
- Включва 20-метров маркуч и стрела

**GASOLINE SPRAYER
ΨΕΚΑΣΤΙΚΟ ΒΕΝΖΙΝΗΣ
ATOMIZZATORE A BENZINA
БЕНЗИНОВА ПРЪСКАЧКА**

MODEL	ΜΟΝΤΕΛΟ	MODELLO	ΜΟΔΕΛ	NS2610
Code	Κωδικός	Codice	Κод	032892
Engine	Κινητήρας	Motore	Μотор	Two-stroke 26cc
Max. pressure	Μέγιστη πίεση	Pressione massima	Μακ. налягане	25Bar
Max. flow	Μέγιστη παροχή	Flusso Massimo	Μακσимальен дебит	8Lt / min
Packing	Συσκευασία	Imballaggio	Οпаковане	1



- Heavy duty monoblock pump
- Αντλία βαρέως τύπου μονομπλοκ
- Pompa monoblocco per impieghi pesanti
- Тяжка моноблок помпа

**GASOLINE SPRAYER
ΨΕΚΑΣΤΙΚΟ ΒΕΝΖΙΝΗΣ
ATOMIZZATORE A BENZINA
БЕНЗИНОВА ПРЪСКАЧКА**

MODEL	ΜΟΝΤΕΛΟ	MODELLO	ΜΟΔΕΛ	NS4010
Code	Κωδικός	Codice	Κод	032861
Engine	Κινητήρας	Motore	Μотор	Four-stroke
Horsepower	Ισχύς	Potenza effettiva	Μощност	6.5hp
Max. Pressure	Μέγιστη πίεση	Pressione massima	Μακ. налягане	45Bar
Max. Flow	Μέγιστη παροχή	Flusso Massimo	Μακσимальен дебит	22Lt / min
Packing	Συσκευασία	Imballaggio	Οпаковане	1

- Includes reel, 30m hose and launcher
- 3 Pistons Brass pump
- Even Spray Distribution
- Περιλαμβάνει καρούλι, σωλήνια 30m και εκτοξευτή
- Αντλία ορείχαλκου 3 εμβόλων
- Ομοιόμορφη κατανομή ψεκασμού
- Include avvolgitore, tubo da 30 metri e lanciatore
- Pompa in Ottone a 3 Pistoni
- Distribuzione uniforme dello spruzzo
- Включва макара, 30 м маркуч и изстрелвач
- Месингова помпа с 3 бутала
- Равномерно разпръскване



**GASOLINE SPRAYER
ΨΕΚΑΣΤΙΚΟ ΒΕΝΖΙΝΗΣ
ATOMIZZATORE A BENZINA
БЕНЗИНОВА ПРЪСКАЧКА**

MODEL	ΜΟΝΤΕΛΟ	MODELLO	ΜΟΔΕΛ	NS6200
Code	Κωδικός	Codice	Κод	025276
Motor	Κινητήρας	Motore	Μотор	Four-stroke OHV
Horsepower	Ισχύς	Potenza effettiva	Μощност	6.5Hp
Fuel Tank	Χωρητικότητα Δοχείου	Capacità del serbatoio	Καпацитет на резервоара	160Lt
Maximum Pressure	Μέγιστη Πίεση	Pressione massima	Μακ. налягане	36Lt / min
Output	Παροχή Εξόδου	Uscita	Изход	3-8Lt / min
Rubber	Λάστιχο	Gomma	Καучук	Ø8.5mm 30m
Packing	Συσκευασία	Imballaggio	Οпаковане	1

- Included 90cm lumen with 3 simultaneous spraying beacons
- Heavy duty pump with belt
- Rolling with reel

- Περιλαμβάνεται αυλός 90cm με 3 μπέκ ταυτόχρονου ψεκασμού
- Αντλία βαρέως τύπου με ιμάντα
- Τροχήλατο με ανέμη

- Incluso 90cm lumen con 3 fari di spruzzatura simultanei
- Pompa ad alta efficienza con cinghia
- Rotolando con avvolgitubo

- Включен 90-сантиметров лумен с 3 едновременно пръскащи фара
- Тежка помпа с ремък
- Ролка с макара



ΨΕΚΑΣΤΙΚΟ ΒΕΝΖΙΝΗΣ ΔΙΧΡΟΝΟ
2STROKE GASOLINE SPRAYER
IRRORATORE BENZINA 2 TEMPI
2ΤΑΚΤΟΒΑ ΒΕΝΖΙΝΟΒΑ ΠΡΉΣΚΑΧΚΑ

MODEL	ΜΟΝΤΕΛΟ	MODELLO	ΜΟΔΕΛ	NS5210
Code	Κωδικός	Codice	Κοδ	032908
Motor	Κινητήρας	Motore	Μοτορ	2stroke 26cc
Horsepower	Ισχύς	Potenza effettiva	Μοττοσν	1Hp
Fuel Tank	Χωρητικότητα Δοχείου	Capacità del serbatoio	Καπακίτετ να ρεζερβοαρά	50Lt
Maximum Pressure	Μέγιστη Πίεση	Pressione massima	Μακς. ναλγανε	15-25Bar
Output	Παροχή Εξόδου	Uscita	Ιζχοδ	3-8Lt / min
Rubber	Λάστιχο	Gomma	Καυ-τυκ	Ø8.5mm 30m
Packing	Συσκευασία	Imballaggio	Οπακωване	1

- Wheeled with hose reel, lance and 30m hose
- Heavy Duty Belt Driven Monoblock Pump

- Τροχήλατο με ανέμη • Λάστιχο 30m και αυλός • Αντλία βαρέως τύπου με ιμάντα

- Carrello con avvolgitubo, pistola e tubo da 30 m
- Pompa monoblocco con trasmissione a cinghia per impieghi pesanti

- Να κολελα με μακαρα за маркуч, копие и 30 м маркуч
- Μοноβλοκ πομπα с ремъчно задвижване за тежки условия



GASOLINE SPRAYER
ΨΕΚΑΣΤΙΚΟ ΒΕΝΖΙΝΗΣ
ATOMIZZATORE A BENZINA
ΒΕΝΖΙΝΟΒΑ ΠΡΉΣΚΑΧΚΑ

MODEL	ΜΟΝΤΕΛΟ	MODELLO	ΜΟΔΕΛ	NS4510
Code	Κωδικός	Codice	Κοδ	032885
Engine	Κινητήρας	Motore	Μοτορ	Four-stroke
Horsepower	Ισχύς	Potenza effettiva	Μοττοσν	6.5hp
Max. Pressure	Μέγιστη πίεση	Pressione massima	Μακς. ναλγανε	45Bar
Max. Flow	Μέγιστη παροχή	Flusso Massimo	Μακςιμαλεν δεбит	45Lt / min
Weight	Βάρος	Peso	Τεγλο	49Kg
Packing	Συσκευασία	Imballaggio	Οπακωване	1

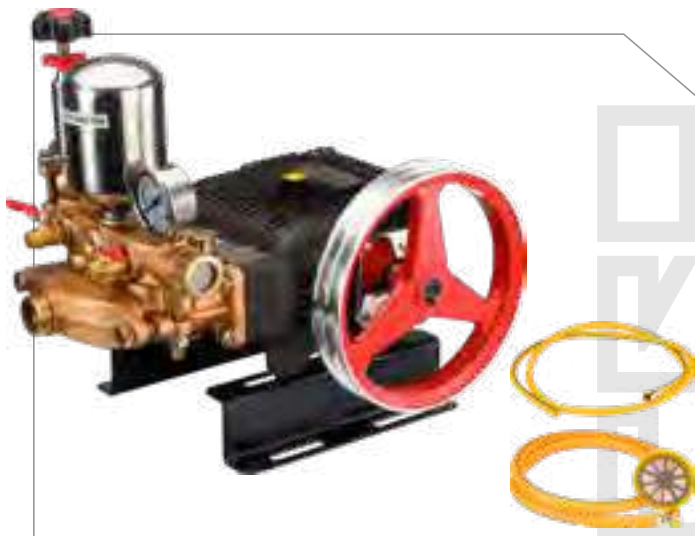

POWER SPRAYER
ΑΝΤΛΙΑ ΨΕΚΑΣΜΟΥ
ATOMIZZATORE ELETTRICO
МОТОРНА ПРЪСКАЧКА

MODEL	ΜΟΝΤΕΛΟ	MODELLO	ΜΟΔΕΛ	NS3610
Code	Κωδικός	Codice	Κод	042501
Flow rate	Παροχή	Portata di flusso	Дебит	45Lt/min
Maximum pressure	Μέγιστη πίεση	Pressione massima	Мак. налягане	45Bar,
Piston diameter	Διάμετρος εμβόλων	Diametro del pistone	Диаметър на буталото	3xØ30mm
Packing	Συσκευασία	Imballaggio	Οпаковане	1



PISTON BRASS PUMP
ΑΝΤΛΙΑ ΨΕΚΑΣΜΟΥ
POMPA PER SPRUZZARE
БУΤΑΛΗ ΜΕΣΙΝΓΟΒΑ ΠΟΜΠΑ

MODEL	ΜΟΝΤΕΛΟ	MODELLO	ΜΟΔΕΛ	NS2520
Code	Κωδικός	Codice	Κод	053569
Pressure	Πίεση	Pressione	Налягане	2.1 - 4.5MPa
Power	Ιαχύς	Potenza	Μощност	1.5 - 2kW / 3.5-4hp
Output	Παροχή	Flusso	Изход	15 - 22Lt/min
Weight	Βάρος	Peso	Тегло	8.5Kg
Packing	Συσκευασία	Imballaggio	Οпаковане	1

HOSE CONNECTOR
ΡΑΚΟΡ ΘΗΛΥΚΟ ΣΕΤ 1/2"
RACCORDO PER TUBO
СЪЕДИΝИТЕЛ ЗА ΜΑΡΚΥЧ



MODEL	ΜΟΝΤΕΛΟ	MODELLO	ΜΟΔΕΛ	NS109
Code	Κωδικός	Codice	Κод	010449
Dimensions	Διαστάσεις	Dimensioni	Размери	1/2"
Packing	Συσκευασία	Imballaggio	Οпаковане	500



HOSE CONNECTOR
ΣΥΝΔΕΣΜΟΣ ΣΩΛΗΝΩΝ ΜΕ ΠΕΤΑΛΟΥΔΑ
CONNETTORE TUBO
СЪЕДИΝИТЕЛ ЗА ΜΑΡΚΥЧ

MODEL	ΜΟΝΤΕΛΟ	MODELLO	ΜΟΔΕΛ	NS103
Code	Κωδικός	Codice	Κод	008774
Dimensions	Διαστάσεις	Dimensioni	Размери	Ø8
Packing	Συσκευασία	Imballaggio	Οпаковане	500

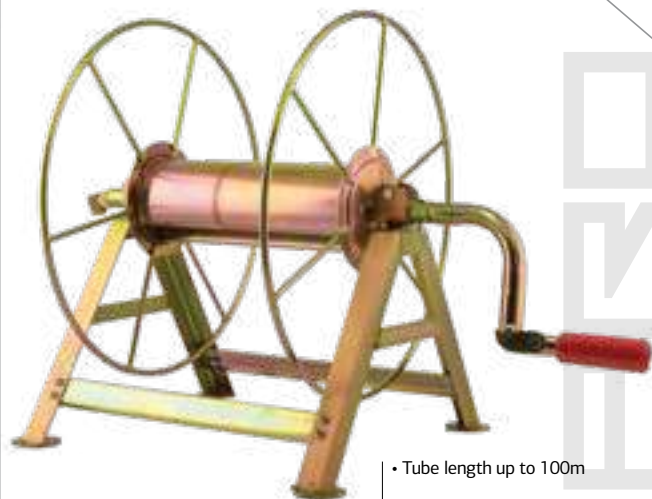

- Tube length up to 100m
- Λάστιχο έως 100m
- Lunghezza del tubo fino a 100m
- Гума до 100m

HOSE REEL
ΑΝΕΜΗ ΨΕΚΑΣΜΟΥ
ΑΝΒΟΛΙΓΙΤΥΒΟ
ΜΑΚΑΡΑ ЗА ΜΑΡΚΥЧ

MODEL	ΜΟΝΤΕΛΟ	MODELLO	ΜΟΔΕΛ	NS100
Code	Κωδικός	Codice	Κод	010319
Packing	Συσκευασία	Imballaggio	Οпаковане	5



- Telescopic tube
- Operates with 2-4 type D batteries
- Includes 3 different injectors

- Τελεσκοπικός σωλήνας
- Λειτουργεί με 2-4 μπαταρίες τύπου D
- Περιλαμβάνει 3 διαφορετικά μπέκ

- Tubo telescopico
- Funziona con 2-4 batterie di tipo D
- Include 3 iniettori differenti

- Τελεσκοπична тръба
- Работи с 2-4 батерии тип D
- Включва 3 различни инжектора

**BATTERY SPRAYER
ΨΕΚΑΣΤΗΡΑΣ
ΖΙΖΑΝΙΟΚΤΟΝΙΑΣ
ΜΠΑΤΑΡΙΑΣ
ΑΤΟΜΙΖΑΤΟΡΗ Α ΒΑΤΗΡΙΑ**

UNIQUE PRODUCT
ΜΟΝΑΔΙΚΟ ΠΡΟΪΟΝ
PRODOTTO UNICO
УНИКАЛЕН ПРОДУКТ

MODEL	ΜΟΝΤΕΛΟ	MODELLO	ΜΟΔΕΛ	NS2630
Code	Κωδικός	Codice	Κод	030249
VoLtage	Τάση	Tensione	Напряжение	9V
Maximum Flow	Μέγιστη παροχή	Flusso massimo	Максимален дебит	200ml / min
Capacity	Χωρητικότητα	Capacità del serbatoio	Καпацитет на резервоара	5Lt + 1Lt
Operating Time	Αυτονομία	Tempo di funzionamento	Време за работа	40h
Packing	Συσκευασία	Imballaggio	Опаковане	1



- Telescopic tube
- Includes 3 different nozzles
- Includes a carrying bag for the battery

- Τηλεσκοπικός σωλήνας
- Περιλαμβάνει 3 διαφορετικά μπέκ
- Περιλαμβάνει ειδική τσάντα μεταφοράς μπαταρίας

- Tubo telescopico
- Include 3 ugelli differenti
- Include una borsa per il trasporto della batteria

- Τελεσκοπична тръба
- Включва 3 различни дюзи
- Включва чанта за пренасяне на батерията

**RECHARGEABLE PEST SPRAYER
ΨΕΚΑΣΤΗΡΑΣ ΖΙΖΑΝΙΟΚΤΟΝΙΑΣ
ΕΠΑΝΑΦΟΡΤΙΖΟΜΕΝΟΣ
ΑΤΟΜΙΖΑΤΟΡΗ
RICARICABILE PER
PESTICIDI
ΑΚΥΜΥΛΑΤΟΡΗ
ΠΡΞΣΚΑΧΚΑ ΖΑ
ΒΡΕΔΙΤΕΛΙ**

UNIQUE PRODUCT
ΜΟΝΑΔΙΚΟ ΠΡΟΪΟΝ
PRODOTTO UNICO
УНИКАЛЕН ПРОДУКТ

MODEL	ΜΟΝΤΕΛΟ	MODELLO	ΜΟΔΕΛ	NS2631
Code	Κωδικός	Codice	Κод	035992
VoLtage	Τάση	Tensione	Напряжение	6V
Capacity	Χωρητικότητα	Capacità	Καпацитет	5 + 1Lt
Operating Time	Αυτονομία	Tempo di funzionamento	Време за работа	up to 60h
Packing	Συσκευασία	Imballaggio	Опаковане	1

- Battery indication
- Pressure regulator

- Ένδειξη μπαταρίας
- Ρυθμιστής πίεσης

- Indicazione della batteria
- Regolatore di pressione

- Индикация на батерията
- Регулятор на налягането

**BATTERY SPRAYER
SPRUZZATORE A BATTERIA
ΨΕΚΑΣΤΗΡΑΣ ΠΛΑΤΗΣ ΜΠΑΤΑΡΙΑΣ 12V
ΑΚΥΜΥΛΑΤΟΡΗ ΠΡΞΣΚΑΧΚΑ**

MODEL	ΜΟΝΤΕΛΟ	MODELLO	ΜΟΔΕΛ	NS1618
Code	Κωδικός	Codice	Κод	036012
Motor	Κινητήρας	Motore	Мотор	2stroke 25cc
VoLtage	Τάση	Tensione	Напряжение	12V
Battery	Μπαταρία	Batteria	Батерия	8Ah
Capacity	Χωρητικότητα	Capacità	Καпацитет	18Lt
Pressure	Πίεση	Pressione	Налягане	4Bar
Packing	Συσκευασία	Imballaggio	Опаковане	1



- Telescopic Stainless Steel Lance & Brass Connector
- Τηλεσκοπικός Ανοξείδωτος Αυλός & Ορειχάλκινο Συνδετικό
- Lancia telescopica in acciaio inossidabile e connettore in ottone
- Телескопично копие от неръждаема стомана и месингов съединител

**BATTERY SPRAYER
ΨΕΚΑΣΤΗΡΑΣ ΠΛΑΤΗΣ
ΜΠΑΤΑΡΙΑΣ 12V
ATOMIZZATORE A BATTERIA
ΑΚΥΜΥΛΑΤΟΡΗΝΑ ΠΡΉΣΚΑΧΚΑ**

MODEL	ΜΟΝΤΕΛΟ	MODELLO	ΜΟΔΕΛ	NS1616
Code	Κωδικός	Codice	Κод	042518
Voltagge	Τάση	Tensione	Напряжение	12V
Maximum flow	Μέγιστη παροχή	Flusso massimo	Максимален дебит	3.1Lt / min
Capacity	Χωρητικότητα	Capacità	Καпацитет	16Lt
Battery	Μπαταρία	Batteria	Батерия	12V / DC 8Ah
Packing	Συσκευασία	Imballaggio	Опаковане	1



0
V
0

**PRESSURE SPRAYER
ΨΕΚΑΣΤΗΡΑΣ ΠΛΑΤΗΣ
SPRUZZATORE A ZAINO
ΠΡΉΣΚΑΧΚΑ ΠΟΔ ΗΛΙΑΓΑΝΕ**

MODEL	ΜΟΝΤΕΛΟ	MODELLO	ΜΟΔΕΛ	NS1602
Code	Κωδικός	Codice	Κод	053576
Capacity	Χωρητικότητα	Capacità	Καпацитет	16Lt
Packing	Συσκευασία	Imballaggio	Опаковане	1



0
V
0



**SPRAYER / ΨΕΚΑΣΤΗΡΑΣ
SPRUZZATORE
РАЗПРЪСКВАЧ**

MODEL	ΜΟΝΤΕΛΟ	MODELLO	ΜΟΔΕΛ	NS1500
Code	Κωδικός	Codice	Κод	010197
Capacity	Χωρητικότητα	Capacità	Καпацитет	1.5Lt
Packing	Συσκευασία	Imballaggio	Οпаковане	-



**PRESSURE SPRAYER
ΨΕΚΑΣΤΗΡΑΣ
SPRUZZATORE**

MODEL	ΜΟΝΤΕΛΟ	MODELLO	ΜΟΔΕΛ	NS5000
Code	Κωδικός	Codice	Κод	010203
Capacity	Χωρητικότητα	Capacità	Καпацитет	5Lt
Packing	Συσκευασία	Imballaggio	Οпаковане	6



**PRESSURE SPRAYER
ΨΕΚΑΣΤΗΡΑΣ
SPRUZZATORE
ΠΡΉΣΚΑЧКА ПОД НАЛЯΓΑΝΕ**

MODEL	ΜΟΝΤΕΛΟ	MODELLO	ΜΟΔΕΛ	NS8000
Code	Κωδικός	Codice	Κод	010210
Capacity	Χωρητικότητα	Capacità	Καпацитет	8Lt
Packing	Συσκευασία	Imballaggio	Οпаковане	6



- Includes: 4 sieves (1,2,3,4mm)
- Περιλαμβάνει: 4 κόσκινα (1,2,3,4mm)
- Include: 4 setacci (1,2,3,4mm)
- Включва: 4 сита (1,2,3,4mm)

**CRUSHING MACHINE
ΜΥΛΟΣ ΖΩΟΤΡΟΦΩΝ
MULINO PER ALIMENTI PER ANIMALI
ΤΡΩΣΑЧНА ΜΑШИΝΑ**

MODEL	ΜΟΝΤΕΛΟ	MODELLO	ΜΟΔΕΛ	FM1100
Code	Κωδικός	Codice	Κод	016809
Power	Ισχύς	Potenza	Μощност	1100W
Maximum Production	Μέγιστη Παραγωγή	Produzione massima	Μακσимально производство	300kg / h
Packing	Συσκευασία	Imballaggio	Οпаковане	1



HIGH PRESSURE SPRAY HOSE
ΛΑΣΤΙΧΑ ΨΕΚΑΣΜΟΥ
TUBO A SPRUZZO ALTA PRESSIONE
МАРКУЧ ЗА ПРЪСКАНЕ
ВИСОКО НАЛЯΓΑΝΕ

MODEL	ΜΟΝΤΕΛΟ	MODELLO	ΜΟΔΕΛ	NS1050
Code	Κωδικός	Codice	Κод	043041
Diameter	Διάμετρος	Diametro	Диаметър	8,5mm
Maximum pressure	Μέγιστη πίεση	Pressione massima	Μακ. налягане	120Bar
Layers	Στρώσεις	Strati	Слоеве	5
Packaging	Συσκευασία	Imballaggio	Οпаковка	50m
PCS/BOX	ΤΕΜ/ ΚΟΥΤΙ	PZ/SCATOLA	бр/Кυтия	2

MODEL	ΜΟΝΤΕΛΟ	MODELLO	ΜΟΔΕΛ	NS1100
Code	Κωδικός	Codice	Κод	043058
Diameter	Διάμετρος	Diametro	Диаметър	8,5mm
Maximum pressure	Μέγιστη πίεση	Pressione massima	Μακ. налягане	120Bar
Layers	Στρώσεις	Strati	Слоеве	5
Packaging	Συσκευασία	Imballaggio	Οпаковка	100m
PCS/BOX	ΤΕΜ/ ΚΟΥΤΙ	PZ/SCATOLA	бр/Кυтия	1



MANUAL SPRAYER
ΨΕΚΑΣΤΗΡΑΣ ΠΡΟΠΙΕΣΕΩΣ
ΑΤΟΜΙΖΖΑΤΟΡΕ ΜΑΝУΑΛΕ
ΡЪЧΝΑ ΠРЪСКАЧКА

MODEL	ΜΟΝΤΕΛΟ	MODELLO	ΜΟΔΕΛ	NS8010
Code	Κωδικός	Codice	Κод	037552
Capacity	Χωρητικότητα	Capacità	Καпацитет	8Lt
Packing	Συσκευασία	Imballaggio	Οпаковане	6



- Pressure 2-4Bar
- Πίεση 2-4Bar
- Pressione 2-4Bar
- Налягане 2-4Bar



BACKPACK SPRAYER
ΨΕΚΑΣΤΗΡΑΣ
ΠΡΟΠΙΕΣΕΩΣ ΠΛΑΤΗΣ
ΑΤΟΜΙΖΖΑΤΟΡΕ Α SPALLA

MODEL	ΜΟΝΤΕΛΟ	MODELLO	ΜΟΔΕΛ	NS1610
Code	Κωδικός	Codice	Κод	037538
Capacity	Χωρητικότητα	Capacità	Καпацитет	16Lt
Packing	Συσκευασία	Imballaggio	Οпаковане	1



MANUAL SPRAYER
ΨΕΚΑΣΤΗΡΑΣ ΠΡΟΠΙΕΣΕΩΣ
ΑΤΟΜΙΖΖΑΤΟΡΕ ΜΑΝУΑΛΕ
ΡЪЧΝΑ ΠРЪСКАЧКА

MODEL	ΜΟΝΤΕΛΟ	MODELLO	ΜΟΔΕΛ	NS5010
Code	Κωδικός	Codice	Κод	037545
Capacity	Χωρητικότητα	Capacità	Καпацитет	5Lt
Packing	Συσκευασία	Imballaggio	Οпаковане	6



**WELL PUMP
ΑΝΤΛΙΑ ΠΗΓΑΔΙΟΥ
POMPA DER ROZZO
ΠΟΜΠΑ ЗА ΚΛΑΔΕΝЕЦ**

MODEL	ΜΟΝΤΕΛΟ	MODELLO	ΜΟΔΕΛ	NP1190
Code	Κωδικός	Codice	Κод	030621
Power	Ισχύς	Potenza d'ingresso	Μощност	900W
Max. Flow	Μέγιστη Παροχή	Flusso Massimo	Максимален дебит	4.500Lt / H
Max. Manometric	Μέγιστο Μανομετρικό	Altezza manometrica massima	Макс. манометрична височина	60m
Max. Particle Size	Μέγιστο Μέγεθος Σωματιδίων	Dimensione massima delle particelle	Макс. Размер на частиците	2mm
Shaft	Στόμιο Εξόδου	Uscita	Изход	Ø 1"
Cable	Καλώδιο	Cable	Καβελ	20m
Packing	Συσκευασία	Imballaggio	Οпаковане	2



**INOX WELL PUMP
ΑΝΤΛΙΑ ΠΗΓΑΔΙΟΥ
POMPA PER ROZZO
ΠΟΜΠΑ ЗА ΚΛΑΔΕΝЦИ
INOX INOX**

MODEL	ΜΟΝΤΕΛΟ	MODELLO	ΜΟΔΕΛ	NP1120
Code	Κωδικός	Codice	Κод	019978
Power	Ισχύς	Potenza d'ingresso	Μощност	1000W
Max. Flow	Μέγιστη Παροχή	Flusso Massimo	Максимален дебит	6.500Lt / H
Max. Manometric	Μέγιστο Μανομετρικό	Altezza manometrica massima	Макс. манометрична височина	40m
Max. Particle Size	Μέγιστο Μέγεθος Σωματιδίων	Dimensione massima delle particelle	Макс. Размер на частиците	1mm
Shaft	Στόμιο Εξόδου	Uscita	Изход	Ø 1"
Packing	Συσκευασία	Imballaggio	Οпаковане	2



**INOX WELL PUMP
ΑΝΤΛΙΑ ΠΗΓΑΔΙΟΥ
POMPA PER ROZZO INOX
ΠΟΜΠΑ ЗА ΚΛΑΔΕΝЦИ
INOX**

MODEL	ΜΟΝΤΕΛΟ	MODELLO	ΜΟΔΕΛ	NP1185
Code	Κωδικός	Codice	Κод	030614
Power	Ισχύς	Potenza d'ingresso	Μощност	1200W
Max. Flow	Μέγιστη Παροχή	Flusso Massimo	Максимален дебит	5.500Lt / H
Max. Manometric	Μέγιστο Μανομετρικό	Altezza manometrica massima	Макс. манометрична височина	54m
Shaft	Στόμιο Εξόδου	Uscita	Изход	Ø 1"
Packing	Συσκευασία	Imballaggio	Οпаковане	1

- Large support handle
- With knife
- Μεγάλη λαβή στήριξης
- Με κοπίτσα
- Maniglia di sostegno di grandi dimensioni
- Con coltello
- Голяма опорна дръжка
- С нож

Flow Παροχή Flusso Изход	Manometric Μανομετρικό Manometrica Μανометричен
0m ³ /h	96m
0.9m ³ /h	88m
1.8m ³ /h	83m
2.7m ³ /h	76m
3.6m ³ /h	66m
4.5m ³ /h	50m
5.4m ³ /h	28m

**4 INOX SUBMERSIBLE PUMP 1.5HP
ΑΝΤΛΙΑ ΠΗΓΑΔΙΟΥ 4", 1.5HP
POMPA DER ROZZO 4"
4 ΠΟΤΟΠΡΕΜΑ ΠΟΜΠΑ INOX 1,5HP**

MODEL	ΜΟΝΤΕΛΟ	MODELLO	ΜΟΔΕΛ	SP6200
Code	Κωδικός	Codice	Κод	015925
Voltage	Τάση	Tensione	Напряжение	230V/50Hz
Input Power	Ισχύς	Potenza di ingresso	Входяща мощност	1300W
Max Head	Μέγ. Μανομετρικό	Altezza manometrica massima	Макс. манометрична височина	12m
Max Flow	Μέγ. Παροχή	Flusso massimo	Максимален дебит	18000Lt/h
Port Diameter	Στόμιο	Uscita	Изход	2"
Packing	Συσκευασία	Imballaggio	Οпаковане	





**DRILL PUMP
ΑΝΤΛΙΑ ΔΡΑΠΑΝΟΥ
POMPA DA TRAPANO
ΠΟΜΠΑ ΖΑ ΠΡΟΒΙΒΑΝΕ**

MODEL	ΜΟΝΤΕΛΟ	MODELLO	ΜΟΔΕΛ	SP1000
Code	Κωδικός	Codice	Κοδ	011880
Packing	Συσκευασία	Imballaggio	Οπακωvane	100



**METALLIC OIL PUMP
ΑΝΤΛΙΑ ΛΑΔΙΟΥ ΜΕΤΑΛΛΙΚΗ ΓΙΑ ΒΑΡΕΛΙ
POMPA DELL'OLIO IN METALLO
ΜΕΤΑΛΗ ΜΑΣΛΕΝΑ ΠΟΜΠΑ**

MODEL	ΜΟΝΤΕΛΟ	MODELLO	ΜΟΔΕΛ	SP1500
Code	Κωδικός	Codice	Κοδ	011927
Length	Μήκος	Lunghezza	Δύλжина	1.2m
Packing	Συσκευασία	Imballaggio	Οπακωvane	6

**BILGE PUMP
ΑΝΤΛΙΑ ΣΕΝΤΙΝΑΣ
POMPA BILGE
ΤΡΥΜΗΝΑ ΠΟΜΠΑ**

MODEL	ΜΟΝΤΕΛΟ	MODELLO	ΜΟΔΕΛ	SP1210
Code	Κωδικός	Codice	Κοδ	038207
VoLtage	Τάση	Tensione	Ναπρενηvne	12V / DC
Power	Ισχύς	Potenza d'ingresso	Μοvνηστυ	80W
Max. Flow	Μέγιστη Παροχή	Flusso Massimo	Μακσικαλεν δεβιτ	4000Lt / H
Max. Manometric	Μέγιστο Μανομετρικό	Altezza manometrica massima	Μακσ. μανομετρικη vισοcηvina	5m
Max. Particle Size	Μέγιστο Μέγεθος Σωματιδίων	Dimensione massima delle particelle	Μακσ. Ραζμερ να cηστικιτε	3.5mm
Shaft	Στόμιο Εξόδου	Uscita	Ιζχοδ	Ø1
Packing	Συσκευασία	Imballaggio	Οπακωvane	24



- 100% copper winding
- Stainless steel shaft
- High-Quality Mechanical Gasket

- Περιέλιξη χαλκός 100%
- Άξονας ανοξείδωτος
- Μηχανική τσιμούχα υψηλής ποιότητας

- Avvolgimento 100% in rame
- Uscita in acciaio inossidabile
- Guarnizione meccanica di alta qualità

- 100% медна намотка
- Вал от неръждаема стомана
- Висококачествено механично уплътнение



**GARDEN PUMP
ΠΙΕΣΤΙΚΟ ΣΥΓΚΡΟΤΗΜΑ
POMPA DA GIARDINO
ГРАДИНСКА ПОМПА**

MODEL	ΜΟΝΤΕΛΟ	MODELLO	ΜΟΔΕΛ	NP2105
Code	Κωδικός	Codice	Κод	034674
Power	Ισχύς	Potenza d'ingresso	Μощност	800W
Max. Flow	Μέγιστη Παροχή	Flusso massimo	Μακσ.Μανόμετρικη Μακσ.μανομετρικη височина	3500Lt / h
Max. Manometric	Μέγιστο Μανομετρικό	Altezza manometrica massima	Μανс. манομετρικη височина	38m
Tank Capacity	Δοχείο	Capacità del serbatoio	Καпацитет на резервоара	19Lt
Shaft	Στόμιο Εξόδου	Uscita	Исход	1"
Packing	Συσκευασία	Imballaggio	Опаковане	1

- 100% copper winding
- Stainless steel shaft
- High-Quality Mechanical Gasket

- Περιέλιξη χαλκός 100%
- Άξονας ανοξείδωτος
- Μηχανική τσιμούχα υψηλής ποιότητας

- Avvolgimento 100% in rame
- Uscita in acciaio inossidabile
- Guarnizione meccanica di alta qualità

- 100% медна намотка
- Вал от неръждаема стомана
- Висококачествено механично уплътнение



**GARDEN PUMP WITH TANK
ΠΙΕΣΤΙΚΟ ΣΥΓΚΡΟΤΗΜΑ
POMPA DA GIARDINO
ГРАДИНСКА ПОМПА**

MODEL	ΜΟΝΤΕΛΟ	MODELLO	ΜΟΔΕΛ	NP2115
Code	Κωδικός	Codice	Κод	034681
Power	Ισχύς	Potenza d'ingresso	Μощност	1100W
Max. Flow	Μέγιστη Παροχή	Flusso massimo	Μακσ.Μανόμετρικη Μακс. манομετρικη височина	3600Lt/h
Max. Manometric	Μέγιστο Μανομετρικό	Altezza manometrica massima	Μανс. манομετρικη височина	42m
Tank Capacity	Δοχείο	Capacità del serbatoio	Καпацитет на резервоара	24Lt
Shaft	Στόμιο Εξόδου	Uscita	Исход	1"
Packing	Συσκευασία	Imballaggio	Опаковане	1

- Brass Fan • Cast Iron Pump Body
- 100% Copper Winding
- Stainless steel shaft and high quality mechanical seal • Carbon Steel Shaft 45 # • Mechanical ceramic / toner / NBR seal • C&U Bearings • Thermal protection

- Μηρούτζινη φτερωτή • Περιέλιξη 100% χαλκού • Ανοξείδωτος άξονας και μηχανική τσιμούχα υψηλής ποιότητας
- Άξονας Carbon Steel 45#
- Μηχανική τσιμούχα κεραμική/γυαφίτη/ NBR • Ρουλεμάν C&U • Θερμική προστασία

- Ventilatore in ottone
- Corpo della pompa in ghisa
- Avvolgimento in rame al 100%
- Uscita in acciaio inossidabile e tenuta meccanica di alta qualità
- Uscita in acciaio al carbonio 45#
- Tenuta meccanica in ceramica/toner / NBR • Cuscinetti C&U
- Protezione termica

- Месингов вентилятор • чугунено тяло на помпата
- 100% медна намотка
- Вал от неръждаема стомана и висококачествено механично уплътнение • Вал от въглеродна стомана 45 # - Механично керамично / тонер / NBR уплътнение • C&U лагери
- Термична защита

**GARDEN PUMP WITH TANK
ΠΙΕΣΤΙΚΟ ΣΥΓΚΡΟΤΗΜΑ
POMPA DA GIARDINO CON SERBATOIO
ГРАДИНСКА ПОМПА С РЕЗЕРВОАР**

MODEL	ΜΟΝΤΕΛΟ	MODEL	MODEL	NP2108
Code	Κωδικός	Codice	Κод	036043
Power	Ισχύς	Potenza d'ingresso	Μощност	750W
Max. Manometric	Μέγιστο Μανομετρικό	Altezza manometrica massima	Μανс. манομετρικη височина	50m
Max. Flow	Μέγιστη Παροχή	Flusso massimo	Μακσ.Μανόμετρικη Μακс. манομετρικη височина	3000Lt / h
Shaft	Στόμιο	Uscita	Исход	1"x1"
Tank Capacity	Δοχείο	Capacità del serbatoio	Καпацитет на резервоара	24Lt
Packing	Συσκευασία	Imballaggio	Опаковане	1



- Four-stroke engine
- Manometer 15m x 1" ½
- Aluminium pump

- Κινητήρας τετράχρονος
- Μανομετρικό 15m x1" ½
- Αντλία αλουμινίου

- Motore a quattro tempi
- Altezza manometrica 15m x 1" ½
- Pompa in alluminio

- Четиритактов двигател
- Манометър 15 m x 1" ½
- Алюминиева помпа

**4 STROKE GASOLINE PUMP
ΑΝΤΛΙΑ ΒΕΝΖΙΝΗΣ
ΡΟΜΠΑ Α ΒΕΝΖΙΝΑ 4 ΤΕΜΠΙ
4-ΤΑΚΤΟΒΑ ΒΕΝΖΙΝΟΒΑ ΠΟΜΠΑ**

MODEL	ΜΟΝΤΕΛΟ	MODELLO	ΜΟΔΕΛ	SP9800
Code	Κωδικός	Codice	Κοδ	042815
Displacement	Κυβισμός	Cilindrata	Работен обем	97cc
Power	Ισχύς	Potenza	Μощност	2.5hp
Maximum flow rate	Μέγιστη παροχή	Portata di flusso massima	Μακσимальен дебит	170Lt/min
Mouthpiece	Στόμιο	Uscita	Исход	Ø1"½
Packing	Συσκευασία	Imballaggio	Οпаковане	1



- 100% copper winding
- Stainless steel shaft
- High-Quality Mechanical Gasket

- Περιέλιξη χαλκός 100%
- Άξονας ανοξείδωτος
- Μηχανική ταμούχα υψηλής ποιότητας

- Avvolgimento 100% in rame
- Uscita in acciaio inossidabile
- Guarnizione meccanica di alta qualità

- 100% медна намотка
- Вал от неръждаема стомана
- Висококачествено механично уплътнение

**SURFACE HEAD JET PUMP
ΠΙΕΣΤΙΚΟ ΣΥΚΡΟΤΗΜΑ ΜΕ ΗΛΕΚΤΡΟΝΙΚΟ ΕΛΕΓΚΤΗ
ΡΟΜΠΑ DI SUPERFICIE CON REGOLATORE ELETTRONICO
ΠΟΒЪРХНОСТНА СТРУЙНА ΠΟΜΠΑ**

MODEL	ΜΟΝΤΕΛΟ	MODELLO	ΜΟΔΕΛ	NP2120
Code	Κωδικός	Codice	Κοδ	035152
Power	Ισχύς	Potenza d'ingresso	Μощност	1100W
Max. Manometric	Μέγιστο Μανομετρικό	Altezza manometrica massima	Μακσ. манометрична височина	45m
Max. Flow	Μέγιστη Παροχή	Flusso massimo	Μακσимальен дебит	4200Lt / h
Shaft	Στόμιο	Uscita	Исход	1 "
Packing	Συσκευασία	Imballaggio	Οпаковане	1



- Inox

**FOUNTAIN PUMP
ΑΝΤΛΙΑ ΣΥΝΤΡΙΒΑΝΙΟΥ
ΡΟΜΠΑ DI FONTANA
ΠΟΜΠΑ ЗА ΦΟΝΤΑΝ**

MODEL	ΜΟΝΤΕΛΟ	MODELLO	ΜΟΔΕΛ	NP1150
Code	Κωδικός	Codice	Κοδ	020004
Power	Ισχύς	Potenza d'ingresso	Μощност	75W
Max. Flow	Μέγιστη Παροχή	Flusso massimo	Μακσимальен дебит	2,600Lt / H
Max. Manometric	Μέγιστο Μανομετρικό	Altezza manometrica massima	Μακσ. манометрична височина	2.6m
Packing	Συσκευασία	Imballaggio	Οпаковане	4



NEW

JET SURFACE WATER PUMP
ΑΝΤΛΙΑ ΕΠΙΦΑΝΕΙΑΣ JET
POMPA PER ACQUA DI SUPERFICIE A GETTO
СТРУЙНА ΠΟΜΠΑ ЗА ΠОВЪРХНОСТНА ВОДА

MODEL	ΜΟΝΤΕΛΟ	MODELLO	ΜΟΔΕΛ	NP2045
Code	Κωδικός	Codice	Κод	034643
Input Power	Ισχύς	Potenza in ingresso	Входяща мощност	800W
Max. Pump Rate	Μέγιστη Παροχή	Portata massima	Μακσимальна скорост на потока	3000lt/h
Max. Height	Μέγιστο Μανομετρικό	Altezza massima	Μακσ. манометрична височина	50m
In/Out	Στόμιο εισόδου/εξόδου	In/Out	Вход/изход	1"x1"
Packing	Συσκευασία	Imballaggio	Οпаковане	-



- Brass Fan
- Cast Iron Pump Body
- 100% Copper Winding
- Stainless steel shaft and high quality mechanical seal
- Carbon Steel Shaft 45 #
- Mechanical ceramic / toner / NBR seal
- C&U Bearings
- Thermal protection

- Μηρούτζινη φτερωτή
- Σώμα αντλίας από χυτοσίδηρο
- Περιέλιξη 100% χαλκού
- Ανοξείδωτος άξονας και μηχανική τσιμούχα υψηλής ποιότητας
- Άξονας Carbon Steel 45#
- Μηχανική τσιμούχα κεραμική/γραφίτη/NBR
- Ρουλεμάν C&U
- Θερμική προστασία

- Ventilatore in ottone
- Corpo della pompa in ghisa
- Avvolgimento in rame al 100%
- Uscita in acciaio inossidabile e tenuta meccanica di alta qualità
- Uscita in acciaio al carbonio 45#
- Tenuta meccanica in ceramica / toner / NBR
- Cuscinetti C&U
- Protezione termica

- Μесингов вентилятор
- Чугунено тяло на помпата
- 100% медна намотка
- Вал от неръждаема стомана и висококачествено механично уплътнение
- Вал от въглеродна стомана 45 #
- Механично керамично / тонер / NBR уплътнение
- Лагери C&U
- Термична защита

PERIPHERAL PUMP / ΑΝΤΛΙΑ ΠΕΡΙΦΕΡΕΙΑΚΗ
POMPA PERIFERICA / ΠΕΡΙΦΕΡΗ ΠΟΜΠΑ

MODEL	ΜΟΝΤΕΛΟ	MODELLO	ΜΟΔΕΛ	NP2015	NP2025
Code	Κωδικός	Codice	Κод	036029	036036
Power	Ισχύς	Potenza d'ingresso	Μощност	370W	750W
Max. Flow	Μέγιστη Παροχή	Flusso massimo	Μακσимальен дебит	2.100Lt / H	2.700Lt / H
Max. Manometric	Μέγιστο Μανομετρικό	Altezza manometrica massima	Μακσ. манометрична височина	40m	70m
Shaft	Στόμιο Εξόδου	Uscita	Изход	Ø 1"x 1"	Ø 1"x 1"
Packing	Συσκευασία	Imballaggio	Οпаковане	1	1



- Brass Fan
- Cast Iron Pump Body
- 100% Copper Winding
- Stainless steel shaft and high quality mechanical seal
- Carbon Steel Shaft 45 #
- Mechanical ceramic / toner / NBR seal
- C&U Bearings
- Thermal protection

- Μηρούτζινη φτερωτή
- Σώμα αντλίας από χυτοσίδηρο
- Περιέλιξη 100% χαλκού
- Ανοξείδωτος άξονας και μηχανική τσιμούχα υψηλής ποιότητας
- Άξονας Carbon Steel 45#
- Μηχανική τσιμούχα κεραμική/γραφίτη/NBR
- Ρουλεμάν C&U
- Θερμική προστασία

- Ventilatore in ottone
- Corpo della pompa in ghisa
- Avvolgimento in rame al 100%
- Uscita in acciaio inossidabile e tenuta meccanica di alta qualità
- Uscita in acciaio al carbonio 45#
- Tenuta meccanica in ceramica / toner / NBR
- Cuscinetti C&U
- Protezione termica

- Μесингов вентилятор
- Чугунено тяло на помпата
- 100% медна намотка
- Вал от неръждаема стомана и висококачествено механично уплътнение
- Вал от въглеродна стомана 45 #
- Механично керамично / тонер / NBR уплътнение
- Лагери C&U
- Термична защита

CENTRIFUGAL PUMP / ΑΝΤΛΙΑ
ΦΥΓΟΚΕΝΤΡΙΚΗ / POMPA CENTRIFUGA

MODEL	ΜΟΝΤΕΛΟ	MODELLO	ΜΟΔΕΛ	NP2075
Code	Κωδικός	Codice	Κод	036050
Power	Ισχύς	Potenza d'ingresso	Μощност	1100W
Max. Flow	Μέγιστη Παροχή	Flusso massimo	Μακσимальен дебит	24.000Lt / H
Max. Manometric	Μέγιστο Μανομετρικό	Altezza manometrica massima	Μακσ. манометрична височина	20m
Shaft	Στόμιο Εξόδου	Uscita	Изход	Ø 2"x 2"
Packing	Συσκευασία	Imballaggio	Οпаковане	1



- Brass Fan • Cast Iron Pump Body
- 100% Copper Winding • Stainless steel shaft and high quality mechanical seal • Carbon Steel Shaft 45 # • Mechanical ceramic / toner / NBR seal • C&U Bearings • Thermal protection

- Μηρούτζινη φτερωτή
- Σώμα αντλίας από χυτοσίδηρο
- Περιέλιξη 100% χαλκού
- Ανοξείδωτος άξονας και μηχανική τσιμούχα υψηλής ποιότητας
- Άξονας Carbon Steel 45# • Μηχανική τσιμούχα κεραμική/γραφίτη/NBR • Ρουλεμάν C&U • Θερμική προστασία

- Ventilatore in ottone • Corpo della pompa in ghisa • Avvolgimento in rame al 100%
- Uscita in acciaio inossidabile e tenuta meccanica di alta qualità • Uscita in acciaio al carbonio 45# • Tenuta meccanica in ceramica / toner / NBR • Cuscinetti C&U • Protezione termica

- Μεσινгов вентилятор
- Чугунено тяло на помпата
- 100% медна намотка • Вал от неръждаема стомана и висококачествено механично уплътнение • Вал от въглеродна стомана 45 # • Механично керамично / тонер / NBR уплътнение • Лагери C&U • Термична защита

MULTISTAGE PUMP ΑΝΤΛΙΑ ΠΟΛΥΒΑΘΜΙΑ ΡΟΜΠΑ MULTISTADIO ЦЕНТРОБЕЖНА ΠΟΜΠΑ

MODEL	ΜΟΝΤΕΛΟ	MODELLO	ΜΟΔΕΛ	NP2095
Code	Κωδικός	Codice	Κод	036067
Power	Ισχύς	Potenza d'ingresso	Μощност	950W
Max. Flow	Μέγιστη Παροχή	Flusso massimo	Μακσимальен дебит	6.600Lt / H
Max. Manometric	Μέγιστο Μανομετρικό	Altezza manometrica massima	Μακ. манометрична височина	52m
Shaft	Στόμιο Εξόδου	Uscita	Изход	Ø 1 1/4"x 1"
Packing	Συσκευασία	Imballaggio	Опаковане	1



- Automatic suction
- 100% copper winding
- Stainless steel shaft
- High-Quality Mechanical Gasket
- Inox

- Αυτόματης αναρρόφησης
- Περιέλιξη 100% χαλκού
- Ανοξείδωτος άξονας
- Μηχανική τσιμούχα υψηλής ποιότητας
- Inox

- Aspirazione automatica
- Avvolgimento 100% rame
- Uscita in acciaio inossidabile
- Guarnizione meccanica di alta qualità
- Acciaio inossidabile

- Αυτόματιχο засмукване
- 100% медна намотка
- Вал от неръждаема стомана
- Висококачествено механично уплътнение
- Инокс

SURFACE JET PUMP ΑΝΤΛΙΑ ΕΠΙΦΑΝΕΙΑΣ ΡΟΜΠΑ DI SUPERFICIE JET ΠΟΜΠΑ ЗА ПОВЪРХНОСТНА СТРУЯ

MODEL	ΜΟΝΤΕΛΟ	MODELLO	ΜΟΔΕΛ	NP2035
Code	Κωδικός	Codice	Κод	034636
Power	Ισχύς	Potenza d'ingresso	Μощност	800W
Max. Flow	Μέγιστη Παροχή	Flusso massimo	Μακσимальен дебит	3.500Lt / H
Max. Manometric	Μέγιστο Μανομετρικό	Altezza manometrica massima	Μακ. манометрична височина	38m
Shaft	Στόμιο Εξόδου	Uscita	Изход	Ø 1"x 1"
Packing	Συσκευασία	Imballaggio	Опаковане	1



CENTRIFUGAL PUMP 2 STAGES ΑΝΤΛΙΑ ΦΥΓΟΚΕΝΤΡΙΚΗ 2 ΣΤΑΔΙΩΝ ΡΟΜΠΑ CENTRIFUGA A 2 STADI 2-ΣΤΕΠΕΝΗ ЦЕНТРОБЕЖНА ΠΟΜΠΑ

MODEL	ΜΟΝΤΕΛΟ	MODELLO	ΜΟΔΕΛ	NP2065
Code	Κωδικός	Codice	Κод	069461
Input Power	Ισχύς	Potenza in ingresso	Входяща мощност	1500W
Max. Pump Rate	Μέγιστη Παροχή	Portata massima	Μακσимальна скорост на потока	8400lt/h
Max. Height	Μέγιστο Μανομετρικό	Altezza massima	Μακ. манометрична височина	50m
In/Out	Στόμιο εισόδου/εξόδου	In/Out	Вход/изход	1,25"x1"
Packing	Συσκευασία	Imballaggio	Опаковане	-



DIRTY WATER SUBMERSIBLE PUMP
ΑΝΤΛΙΑ ΛΥΜΑΤΩΝ ΜΕ ΚΟΠΗΤΗΡΑ
POMPA PER ACQUA TORBIDA
CON COLTELLO

MODEL	ΜΟΝΤΕΛΟ	MODELLO	ΜΟΔΕΛ	SP1315
Code	Κωδικός	Codice	Κод	051848
Voltage	Τάση	Tensione	Напряжение	230V/50Hz
Outlet	Στόμιο	Vocca	Исход	2"
Height	Ύψος	Altezza	Височина	1016mm
Input Power	Ισχύς	Potenza di ingresso	Входяща мощност	1,5Hp
Packing	Συσκευασία	Imballaggio	Опаковане	1



UNDERWATER IRRIGATION PUMP
ΑΝΤΛΙΑ ΑΡΔΕΥΣΗΣ ΥΠΟΒΡΥΧΙΑ
POMPA SOMMERSA
D'IRRIGAZIONE
ΠΟΔΒΟΔΗ ΝΑΠΟΙΤΕΛΝΑ ΠΟΜΠΑ

MODEL	ΜΟΝΤΕΛΟ	MODELLO	ΜΟΔΕΛ	NP1180
Code	Κωδικός	Codice	Κод	030362
Power	Ισχύς	Potenza d'ingresso	Μощност	1000W
Max. Flow	Μέγιστη Παροχή	Flusso massimo	Максимален дебит	6.000Lt / H
Max. Manometric	Μέγιστο Μανομετρικό	Altezza manometrica massima	Мак. манометрична височина	45m
Cable	Καλώδιο	Cavo	Καβελ	15m
Packing	Συσκευασία	Imballaggio	Опаковане	2



NEW

SUBMERSIBLE PUMP WITH FLOATER
ΑΝΤΛΙΑ ΑΠΟΣΤΡΑΓΓΙΣΗΣ ΜΕ ΦΛΟΤΕΡ
POMPA SOMMERSA CON GALLEGGIANTE
ΠΟΤΟΠΛΕΑ ΠΟΜΠΑ Σ ΠΟΠΛΑΒΪΚ

MODEL	ΜΟΝΤΕΛΟ	MODELLO	ΜΟΔΕΛ	NP1115
Code	Κωδικός	Codice	Κод	070542
Input Power	Ισχύς	Potenza in ingresso	Входяща мощност	550W
Max.Pump Height	Μανομετρικό	Altezza massima della pompa	Мак. височина на помпата	9m
Max Flow Rate	Μέγιστη Παροχή	Portata massima	Максимална скорост на потока	17000lt/h
Max.Grain Size	Μέγιστο Μέγεθος μικροσωματιδίων	Dimensione massima dei grani	Максимален размер на зърната	5mm
Lowest Suction Level	Κατώτερο επίπεδο άντλησης	Livello di aspirazione minimo	Най-ниско ниво на засмукване	1mm
Cable Length	Μήκος Καλωδίου	Lunghezza del cavo	Дължина на кабела	10m
Packing	Συσκευασία	Imballaggio	Опаковане	-



**CLEAN WATER PUMP
ΑΝΤΛΙΑ ΟΜΒΡΙΩΝ
ΡΟΜΠΑ PER ACQUA CHIARA
ΠΟΜΠΑ ЗА ЧИСТА ВОДА**

MODEL	ΜΟΝΤΕΛΟ	MODELLO	ΜΟΔΕΛ	NP1010	NP1020
Code	Κωδικός	Codice	Κод	019862	019879
Power	Ισχύς	Potenza d'ingresso	Μощност	400W	750W
Max. Immersion	Μέγιστη Βύθιση	Immersione massima	Μακ. Ποτάπηνε	7m	7m
Max. Flow	Μέγιστη Παροχή	Flusso massimo	Μακσimalен дебит	7.000Lt / H	12.500Lt / H
Max. Manometric	Μέγιστο Μανομετρικό	Altezza manometrica massima	Μακσ. манометрична височина	8m	8.5m
Max. Particle Size	Μέγιστο Μέγεθος Σωματιδίων	Dimensione massima delle particelle	Μακσ. Размер на частиците	5mm	5mm
Cable	Καλώδιο	Cavo	Καβел	10m	10m
Packing	Συσκευασία	Imballaggio	Οпаковане	4	4

**CLEAN WATER PUMP
ΑΝΤΛΙΑ ΟΜΒΡΙΩΝ INOX
ΡΟΜΠΑ PER ACQUA CHIARA
ΠΟΜΠΑ ЗА ЧИСТА ВОДА**

MODEL	ΜΟΝΤΕΛΟ	MODELLO	ΜΟΔΕΛ	NP1050
Code	Κωδικός	Codice	Κод	019909
Power	Ισχύς	Potenza d'ingresso	Μощност	550W
Max. Immersion	Μέγιστη Βύθιση	Immersione massima	Μακ. Ποτάπηνε	7m
Max. Flow	Μέγιστη Παροχή	Flusso massimo	Μακσimalен дебит	14.000Lt/H
Max. Manometric	Μέγιστο Μανομετρικό	Altezza manometrica massima	Μακσ. манометрична височина	8.5m
Max. Particle Size	Μέγιστο Μέγεθος Σωματιδίων	Dimensione massima delle particelle	Μακσ. Размер на частиците	35mm
Cable	Καλώδιο	Cavo	Καβел	10m
Packing	Συσκευασία	Imballaggio	Οпаковане	4

**CLEAN WATER PUMP
ΑΝΤΛΙΑ ΟΜΒΡΙΩΝ ΜΕ
ΕΝΣΩΜΑΤΟΜΕΝΟ ΦΛΟΤΕΡ
ΡΟΜΠΑ PER ACQUA CHIARA
ΠΟΜΠΑ ЗА ЧИСТА ВОДА**

MODEL	ΜΟΝΤΕΛΟ	MODELLO	ΜΟΔΕΛ	NP1070
Code	Κωδικός	Codice	Κод	019923
Power	Ισχύς	Potenza d'ingresso	Μощност	750W
Max. Immersion	Μέγιστη Βύθιση	Immersione massima	Μακ. Ποτάπηνε	7m
Max. Flow	Μέγιστη Παροχή	Flusso massimo	Μακσimalен дебит	13.000Lt / H
Max. Manometric	Μέγιστο Μανομετρικό	Altezza manometrica massima	Μακσ. манометрична височина	8.5m
Max. Particle Size	Μέγιστο Μέγεθος Σωματιδίων	Dimensione massima delle particelle	Μακσ. Размер на частиците	5mm
Cable	Καλώδιο	Cavo	Καβел	10m
Packing	Συσκευασία	Imballaggio	Οпаковане	4



DIRTY WATER PUMP
ΑΝΤΛΙΑ ΑΚΑΘΑΡΤΩΝ
POMPA PER ACQUA TORBIDA
ΠΟΜΠΑ ЗА ΜΡЪСНА ВОДА

MODEL	ΜΟΝΤΕΛΟ	MODELLO	ΜΟΔΕΛ	NP1040
Code	Κωδικός	Codice	Κод	019893
Power	Ισχύς	Potenza d'ingresso	Мощност	900W
Max. Immersion	Μέγιστη Βύθιση	Immersione massima	Макс. Потапяне	7m
Max. Flow	Μέγιστη Παροχή	Flusso massimo	Максимален дебит	14.000Lt / H
Max. Manometric	Μέγιστο Μανομετρικό	Altezza manometrica massima	Макс. манометрична височина	8.5m
Max. Particle Size	Μέγιστο Μέγεθος Σωματιδίων	Dimensione massima delle particelle	Макс. Размер на частиците	35mm
Cable	Καλώδιο	Cavo	Καβελ	10m
Packing	Συσκευασία	Imballaggio	Οпаковане	4



DIRTY

DIRTY WATER PUMP
ΑΝΤΛΙΑ ΑΚΑΘΑΡΤΩΝ
POMPA PER ACQUA TORBIDA
ΠΟΜΠΑ ЗА ΜΡЪСНА ВОДА

MODEL	ΜΟΝΤΕΛΟ	MODELLO	ΜΟΔΕΛ	NP1060
Code	Κωδικός	Codice	Κод	019916
Power	Ισχύς	Potenza d'ingresso	Мощност	1100W
Max. Immersion	Μέγιστη Βύθιση	Immersione massima	Макс. Потапяне	7m
Max. Flow	Μέγιστη Παροχή	Flusso massimo	Максимален дебит	16.500Lt / H
Max. Manometric	Μέγιστο Μανομετρικό	Altezza manometrica massima	Макс. манометрична височина	10.5m
Max. Particle Size	Μέγιστο Μέγεθος Σωματιδίων	Dimensione massima delle particelle	Макс. Размер на частиците	35mm
Cable	Καλώδιο	Cavo	Καβελ	10m
Packing	Συσκευασία	Imballaggio	Οпаковане	4



DIRTY

DIRTY WATER PUMP
ΑΝΤΛΙΑ ΑΚΑΘΑΡΤΩΝ
POMPA PER ACQUA TORBIDA
ΠΟΜΠΑ ЗА ΜΡЪСНА ВОДА

MODEL	ΜΟΝΤΕΛΟ	MODELLO	ΜΟΔΕΛ	NP1100
Code	Κωδικός	Codice	Κод	019954
Power	Ισχύς	Potenza d'ingresso	Мощност	900W
Max. Immersion	Μέγιστη Βύθιση	Immersione massima	Макс. Потапяне	7m
Max. Flow	Μέγιστη Παροχή	Flusso massimo	Максимален дебит	15.500Lt / H
Max. Manometric	Μέγιστο Μανομετρικό	Altezza manometrica massima	Макс. манометрична височина	8.5m
Max. Particle Size	Μέγιστο Μέγεθος Σωματιδίων	Dimensione massima delle particelle	Макс. Размер на частиците	35mm
Cable	Καλώδιο	Cavo	Καβελ	10m
Packing	Συσκευασία	Imballaggio	Οпаковане	4

• Inox



DIRTY

**DIRTY WATER PUMP
ΑΝΤΛΙΑ ΑΚΑΘΑΡΤΩΝ ΜΕ
ΕΝΣΩΜΑΤΩΜΕΝΟ ΦΛΟΤΕΡ
POMPA PER ACQUA TORBIDA
ΠΟΜΠΑ ЗА ΜΡЪСНА ВОДА**

MODEL	ΜΟΝΤΕΛΟ	MODELLO	ΜΟΔΕΛ	NP1080
Code	Κωδικός	Codice	Κод	019930
Power	Ισχύς	Potenza d'ingresso	Μощност	900W
Max. Immersion	Μέγιστη Βύθιση	Immersione massima	Μακ. Ποταпяне	7m
Max. Flow	Μέγιστη Παροχή	Flusso massimo	Μακσimalен дебит	15.500Lt / H
Max. Manometric	Μέγιστο Μανομετρικό	Altezza manometrica massima	Μακ. манометрична височина	8.5m
Max. Particle Size	Μέγιστο Μέγεθος Σωματιδίων	Dimensione massima delle particelle	Μακ. Размер на частиците	35mm
Cable	Καλώδιο	Cavo	Καβел	10m
Packing	Συσκευασία	Imballaggio	Οпаковане	4



PRO

**DIRTY WATER PUMP
ΑΝΤΛΙΑ ΑΚΑΘΑΡΤΩΝ
POMPA PER ACQUA TORBIDA
ΠΟΜΠΑ ЗА ΜΡЪСНА ВОДА**

MODEL	ΜΟΝΤΕΛΟ	MODELLO	ΜΟΔΕΛ	NP1030
Code	Κωδικός	Codice	Κод	019886
Power	Ισχύς	Potenza d'ingresso	Μощност	550W
Maximum Immersion	Μέγιστη Βύθιση	Immersione massima	Μακ. Ποταпяне	7m
Max. Flow	Μέγιστη Παροχή	Flusso massimo	Μακσimalен дебит	10,000Lt / H
Max. Manometric	Μέγιστο Μανομετρικό	Altezza manometrica massima	Μακ. манометрична височина	7m
Max. Particle Size	Μέγιστο Μέγεθος Σωματιδίων	Dimensione massima delle particelle	Μακ. Размер на частиците	35mm
Cable Length	Καλώδιο	Cavo	Καβел	10m
Packing	Συσκευασία	Imballaggio	Οпаковане	4



PRO

- Inox
- 100% Copper Winding
- Inox
- Περιέλιξη 100% χαλκός

- Inox
- Avvolgimento in rame al 100%
- Inox
- 100% медна намотка

**DIRTY WATER PUMP
ΑΝΤΛΙΑ ΑΚΑΘΑΡΤΩΝ
POMPA PER ACQUA TORBIDA
ΠΟΜΠΑ ЗА ΜΡЪСНА ВОДА**

MODEL	ΜΟΝΤΕΛΟ	MODELLO	ΜΟΔΕΛ	NP1130
Code	Κωδικός	Codice	Κод	019985
Power	Ισχύς	Potenza d'ingresso	Μощност	1300W
Maximum Immersion	Μέγιστη Βύθιση	Immersione massima	Μακ. Ποταпяне	7m
Max. Flow	Μέγιστη Παροχή	Flusso massimo	Μακσimalен дебит	25.000Lt/H
Max. Manometric	Μέγιστο Μανομετρικό	Altezza manometrica massima	Μακ. манометрична височина	11m
Max. Particle Size	Μέγιστο Μέγεθος Σωματιδίων	Dimensione massima delle particelle	Μακ. Размер на частиците	40mm
Cable Length	Καλώδιο	Cavo	Καβел	10m
Packing	Συσκευασία	Imballaggio	Οпаковане	4



PRO

**GASOLINE ENGINE
ΚΙΝΗΤΗΡΑΣ ΒΕΝΖΙΝΗΣ
MOTORE A BENZINA
ΒΕΝΖΙΝΟΒ ΔВИΓΑΤΕΛ**

- Recoil starter
- Εκκίνηση με χειρόμιζα
- Avviamento a rinculo
- Стартер за откат

MODEL	ΜΟΝΤΕΛΟ	MODELLO	ΜΟΔΕΛ	KB200D3L
Code	Κωδικός	Codice	Κод	000112
Displacement	Κυβισμός	Cilindrata	Работен обем	196
Power	Ισχύς	Potenza	Мощност	6.5Hp
Axis	Άξονας	Albero	Ос	19mm
Engine Type	Τύπος Κινητήρα	Tipo di motore	Тип двигателя	Four-stroke Air Cooled, Key Shaft / Τετράχρονος, Αερόψυκτος, Σφήνα Четиритактов с въздушно охлаждане, Клин
Fuel Tank	Δοχείο Καυσίμου	Capacità del serbatoio del carburante	Резервоар за гориво	3,1Lt
Dimensions	Διαστάσεις	Dimensioni	Размери	42x37x38cm
Weight	Βάρος	Peso	Тегло	19KG
Packing	Συσκευασία	Imballaggio	Опаковане	1



**TWO STROKE GENERATOR
ΓΕΝΗΤΡΙΑ ΒΕΝΖΙΝΗΣ ΔΙΧΡΟΝΗ
GENERATORE A DUE TEMPI
ГЕНЕРАТОР НА ΒΕΝΖΙΝΗ ΔВУТАΚΤΟΒ**

MODEL	ΜΟΝΤΕΛΟ	MODELLO	ΜΟΔΕΛ	GB1000
Code	Κωδικός	Codice	Κод	000082
Displacement	Κυβισμός	Cilindrata	Работен обем	63cc
Power	Ισχύς	Potenza	Мощност	1kVA
Fuel Tank Capacity	Χωρητ. Δοχείου Καυσίμου	Capacità del serbatoio del carburante	Резервоар за гориво	4.2Lt
Noise Level	Στάθμη Θορύβου	Livello di rumore	Ниво на шума	95 dB(A)
Engine Type	Τύπος Κινητήρα	Tipo di motore	Тип двигателя	Two-stroke Air Cooled / Αερόψυκτος δίχρονος κινητήρας Due tempi, raffreddati ad aria Двухтакттов с въздушно охлаждане
Dimensions	Διαστάσεις	Dimensioni	Размери	37x31,5x31cm
Weight	Βάρος	Penso	Тегло	18,5Kg
Packing	Συσκευασία	Imballaggio	Опаковане	1



**GASOLINE GENERATOR / ΓΕΝΗΤΡΙΑ ΒΕΝΖΙΝΗΣ
GENERATORE A BENZINA CON INVERTER
ГЕНЕРАТОР НА ΒΕΝΖΙΝΗ**

MODEL	ΜΟΝΤΕΛΟ	MODELLO	ΜΟΔΕΛ	GB990i	GB1100
Code	Κωδικός	Codice	Κод	063629	053729
Displacement	Κυβισμός	Cilindrata	Работен обем	40cc	60cc
Max Power	Μέγιστη Απόδοση	Potenza massima	Максимална мощност	0,99kVA	1.4kVA
Rated Power	Συνεχής Απόδοση	Potenza nominale	Номинална мощност	0,89kVA	1.1kVA
Engine Type	Τύπος Κινητήρα	Tipo di motore	Тип двигателя	Forced Air-cooled, 4-stroke, OHV Αερόψυκτος τετράχρονος κινητήρας, OHV Raffreddamento ad aria forzata, quattro tempi, OHV Четиритактов с въздушно охлаждане, OHV	
Voltage	Τάση	Tensione	Напряжение	230V AC , DC 12V	230V AC , DC 12V
Noise Level	Στάθμη Θορύβου	Livello di rumore	Ниво на шума	58dB(A)	70 dB(A)
Fuel Tank	Δοχείο Καυσίμου	Capacità del serbatoio del carburante	Резервоар за гориво	2,1Lt	3Lt
Weight	Βάρος	Peso	Тегло	9Kg	12.1Kg
Packing	Συσκευασία	Imballaggio	Опаковане	1	1



- Recoil starter, AVR
- Εκκίνηση με χειρόμιζα, AVR
- Avviamento a rinculo, AVR
- Стартер за откат, AVR

**POWER GENERATOR INVERTER
ΓΕΝΗΤΡΙΑ ΒΕΝΖΙΝΗΣ INVERTER
GENERATORE A BENZINA CON INVERTER
ГЕНЕРАТОР НА ΒΕΝΖΙΝΗ INVERTER**

MODEL	ΜΟΝΤΕΛΟ	MODELLO	ΜΟΔΕΛ	GB4500
Code	Κωδικός	Codice	Κод	053750
Displacement	Κυβισμός	Cilindrata	Работен обем	223cc
Max Power	Μέγιστη Απόδοση	Potenza massima	Максимална мощност	4,4kVA
Rated Power	Συνεχής Απόδοση	Potenza nominale	Номинална мощност	4kVA
Engine Type	Τύπος Κινητήρα	Tipo di motore	Тип двигател	Forced Air-cooled, 4-stroke, OHV Αερόψυκτος τετράχρονος κινητήρας Raffreddamento ad aria forzata, 4 tempi Четиритактов с въздушно охлаждане
Sockets	Πρίζες	Prese	Тегло	2x16A, 230V AC, DC 12V
Packing	Συσκευασία	Imballaggio	Опаковане	1



**GASOLINE GENERATOR / ΓΕΝΗΤΡΙΑ ΒΕΝΖΙΝΗΣ
GENERATORE A BENZINA/ ГЕНЕРАТОР НА ΒΕΝΖΙΝΗ**

MODEL	ΜΟΝΤΕΛΟ	MODELLO	ΜΟΔΕΛ	GB3000
Code	Κωδικός	Codice	Κод	003656
Displacement	Κυβισμός	Cilindrata	Работен обем	208cc
Max Power	Μέγιστη Απόδοση	Potenza massima	Максимална мощност	3.5kVA
Rated Power	Συνεχής Απόδοση	Potenza nominale	Номинална мощност	3.3kVA
Engine Type	Τύπος Κινητήρα	Tipo di motore	Тип двигател	Four-stroke Air Cooled / Τετράχρονος, Αερόψυκτος/ Raffreddamento ad aria, quattro tempi/ Четиритактов с въздушно охлаждане
Voltage	Τάση	Tensione	Напряжение	230V AC, DC 12V
Sockets	Πρίζες	Prese	Контакти	2x16A, 1x 12VDC
Fuel Tank	Δοχείο Καυσίμου	Capacità del serbatoio del carburante	Резервоар за гориво	15Lt
Oil Capacity	Δοχείο Λαδιού	Capacità del serbatoio per olio	Καпацитет на масло	0.6Lt
Noise Level	Στάθμη Θορύβου	Livello di rumore	Ниво на шума	68 dB(A)
Dimensions	Διαστάσεις	Dimensioni	Размери	59x43x45cm
Weight	Βάρος	Peso	Тегло	39Kg
Packing	Συσκευασία	Imballaggio	Опаковане	1



**GASOLINE GENERATOR / ΓΕΝΗΤΡΙΑ ΒΕΝΖΙΝΗΣ
GENERATORE A BENZINA/ ГЕНЕРАТОР НА ΒΕΝΖΙΝΗ**

MODEL	ΜΟΝΤΕΛΟ	MODELLO	ΜΟΔΕΛ	GB3700P
Code	Κωδικός	Codice	Κод	012276
Displacement	Κυβισμός	Cilindrata	Работен обем	208cc
Max Power	Μέγιστη Απόδοση	Potenza massima	Максимална мощност	3.5kVA
Rated Power	Συνεχής Απόδοση	Potenza nominale	Номинална мощност	3.3kVA
Engine Type	Τύπος Κινητήρα	Tipo di motore	Тип двигател	Four-stroke Air Cooled / Τετράχρονος, Αερόψυκτος/Raffreddamento ad aria, quattro tempi/ Четиритактов с въздушно охлаждане
Voltage	Τάση	Tensione	Напряжение	230V AC, DC 12V
Sockets	Πρίζες	Prese	Контакти	2x16A, 1x 12VDC
Fuel Tank	Δοχείο Καυσίμου	Capacità del serbatoio del carburante	Резервоар за гориво	15Lt
Oil Capacity	Δοχείο Λαδιού	Capacità del serbatoio per olio	Καпацитет на масло	0.6Lt
Noise Level	Στάθμη Θορύβου	Livello di rumore	Ниво на шума	68 dB(A)
Dimensions	Διαστάσεις	Dimensioni	Размери	59x43x45cm
Weight	Βάρος	Peso	Тегло	39Kg
Packing	Συσκευασία	Imballaggio	Опаковане	1





GASOLINE GENERATOR WITH WHEELS AND ELECTRIC START
ΓΕΝΗΤΡΙΑ ΒΕΝΖΙΝΗΣ ΤΡΟΧΗΛΑΤΗ ΜΕ ΜΙΖΑ
GENERATORE A BENZINA CON RUOTE E AVVIAMENTO ELETTRICO
ГЕНЕРАТОР НА БЕНЗИН С ЕЛЕКТРИЧЕСКИ СТАРТЕР КОЛИЧКА

MODEL	ΜΟΝΤΕΛΟ	MODELLO	ΜΟΔΕΛ	GB6500M
Code	Κωδικός	Codice	Κод	000068
Displacement	Κυβισμός	Cilindrata	Работен обем	420cc
Max Power	Μέγιστη Απόδοση	Potenza massima	Μαξимална мощност	7.5kVA
Rated Power	Συνεχής Απόδοση	Potenza nominale	Номинална мощност	7.0kVA
Engine Type	Τύπος Κινητήρα	Tipo di motore	Тип двигател	Four-stroke Air Cooled / Τετράχρονος, Αερόψυκτος/Raffreddamento ad aria, quattro tempi Четиритактов с въздушно охлаждане
Voltage	Τάση	Tensione	Напряжение	230V AC , DC 12V
Sockets	Πρίζες	Prese	Контакти	2x16A , 1x 12VDC
Fuel Tank	Δοχείο Καυσίμου	Capacità del serbatoio del carburante	Резервоар за гориво	25Lt
Oil Capacity	Δοχείο Λαδιού	Capacità del serbatoio per olio	Καпацитет на масло	1.1Lt
Noise Level	Στάθμη Θορύβου	Livello di rumore	Ниво на шума	75 dB(A)
Dimensions	Διαστάσεις	Dimensioni	Размери	68x51x55cm
Weight	Βάρος	Peso	Τεγλο	85Kg
Packing	Συσκευασία	Imballaggio	Οпаковане	1



GASOLINE GENERATOR WITH WHEELS AND ELECTRIC START
ΓΕΝΗΤΡΙΑ ΒΕΝΖΙΝΗΣ ΤΡΟΧΗΛΑΤΗ ΜΕ ΜΙΖΑ
GENERATORE A BENZINA CON RUOTE E AVVIAMENTO ELETTRICO
ГЕНЕРАТОР НА БЕНЗИН С ЕЛЕКТРИЧЕСКИ СТАРТЕР КОЛИЧКА

MODEL	ΜΟΝΤΕΛΟ	MODELLO	ΜΟΔΕΛ	GB8500MP
Code	Κωδικός	Codice	Κод	014645
Displacement	Κυβισμός	Cilindrata	Работен обем	420cc
Max Power	Μέγιστη Απόδοση	Potenza massima	Μαξимална мощност	8.1kVA
Rated Power	Συνεχής Απόδοση	Potenza nominale	Номинална мощност	7.5kVA
Engine Type	Τύπος Κινητήρα	Tipo di motore	Тип двигател	Four-stroke Air Cooled / Τετράχρονος, Αερόψυκτος/Raffreddamento ad aria, quattro tempi Четиритактов с въздушно охлаждане
Voltage	Τάση	Tensione	Напряжение	230V AC , DC 12V
Sockets	Πρίζες	Prese	Контакти	2x16A , 1x 12VDC
Fuel Tank	Δοχείο Καυσίμου	Capacità del serbatoio del carburante	Резервоар за гориво	25Lt
Oil Capacity	Δοχείο Λαδιού	Capacità del serbatoio per olio	Καпацитет на масло	1.1Lt
Noise Level	Στάθμη Θορύβου	Livello di rumore	Ниво на шума	76 dB(A)
Dimensions	Διαστάσεις	Dimensioni	Размери	72x53x61cm
Weight	Βάρος	Peso	Τεγλο	74Kg
Packing	Συσκευασία	Imballaggio	Οпаковане	1

GASOLINE GENERATOR WITH WHEELS AND ELECTRIC START
ΓΕΝΗΤΡΙΑ ΒΕΝΖΙΝΗΣ ΤΡΟΧΗΛΑΤΗ ΜΕ ΜΙΖΑ
GENERATORE A BENZINA CON RUOTE E AVVIAMENTO ELETTRICO
ГЕНЕРАТОР С ЕЛЕКТРИЧЕСКИ СТАРТЕР КОЛИЧКА

MODEL	ΜΟΝΤΕΛΟ	MODELLO	ΜΟΔΕΛ	GB10000MP
Code	Κωδικός	Codice	Κод	018438
Displacement	Κυβισμός	Cilindrata	Работен обем	459cc
Max Power	Μέγιστη Απόδοση	Potenza massima	Μακσимальна мощност	10kVA
Rated Power	Συνεχής Απόδοση	Potenza nominale	Номинална мощност	9kVA
Engine Type	Τύπος Κινητήρα	Tipo di motore	Тип двигател	Two-stroke Air Cooled , Due tempi, raffreddato ad aria Двухтактов с въздушно охлаждане
Voltage	Τάση	Tensione	Напряжение	230V AC , DC 12V
Sockets	Πρίζες	Prese	Контакти	2x16A , 1x 12VDC
Fuel Tank	Δοχείο Καυσίμου	Capacità del serbatoio del carburante	Резервоар за гориво	25Lt
Oil Capacity	Δοχείο Λαδιού	Capacità del serbatoio per olio	Καпацитет на масло	1.1Lt
Noise Level	Στάθμη Θορύβου	Livello di rumore	Ниво на шума	80 dB(A)
Dimensions	Διαστάσεις	Dimensioni	Размери	72x53x61cm
Weight	Βάρος	Peso	Тегло	80Kg
Packing	Συσκευασία	Imballaggio	Опаковане	1



GASOLINE WATER PUMP 2"X 2"/ ΑΝΤΛΙΑ ΒΕΝΖΙΝΗΣ 2" X 2"
POMPA DELL'ACQUA A BENZINA 2" X 2"
ВОДНА ΠΟΜΠΑ НА ΒΕΝΖΙΝΗ 2" X 2"

MODEL	ΜΟΝΤΕΛΟ	MODELLO	ΜΟΔΕΛ	AB50
Code	Κωδικός	Codice	Κод	000525
Displacement	Κυβισμός	Cilindrata	Работен обем	208cc
Power	Ισχύς	Potenza	Μощност	7HP
Max Capacity	Μεγ. Παροχή	Flusso massimo (ή Capacità massima)	Μακσ. капацитет	30m³/h
Oil Capacity	Δοχείο Καυσίμου	Capacità del serbatoio del carburante	Резервоар за гориво	3.6Lt
Max Del. Height	Μανομετρικό	Altezza massima di consegna	Глава	25m
Suction Port Diameter	Δια. Στομιου Εισοδου	Diametro della bocca di aspirazione	Диаметър на смукателния отвор	2"
Engine Type	Τύπος Κινητήρα	Tipo di motore	Тип двигател	Air Cooled, 4 Stroke / Τετράχρονος, Αερόψυκτος/ Raffreddato ad aria, 4 corse/ Четиритактов с въздушно охлаждане
Dimensions	Διαστάσεις	Dimensioni	Размери	44x37x37cm
Weight	Βάρος	Peso	Тегло	24Kg
Packing	Συσκευασία	Imballaggio	Опаковане	1



GASOLINE WATER PUMP 3"X3"/ ΑΝΤΛΙΑ ΒΕΝΖΙΝΗΣ 3"X3"
POMPA DELL'ACQUA A BENZINA 3"X 3"
ВОДНА ΠΟΜΠΑ НА ΒΕΝΖΙΝΗ 3"X 3"

MODEL	ΜΟΝΤΕΛΟ	MODELLO	ΜΟΔΕΛ	AB80
Code	Κωδικός	Codice	Κод	000532
Displacement	Κυβισμός	Cilindrata	Работен обем	208cc
Power	Ισχύς	Potenza	Μощност	7HP
Max Capacity	Μεγ. Παροχή	Flusso massimo (ή Capacità massima)	Μακσ. капацитет	50 m³/h
Oil Capacity	Δοχείο Καυσίμου	Capacità del serbatoio del carburante	Резервоар за гориво	3.6Lt
Max Del. Height	Μανομετρικό	Altezza massima di consegna	Глава	25m
Suction Port Diameter	Δια. Στομιου Εισοδου	Diametro della bocca di aspirazione	Диаметър на смукателния отвор	2"
Engine Type	Τύπος Κινητήρα	Tipo di motore	Тип двигател	Air Cooling, 4 Stroke/ Τετράχρονος, Αερόψυκτος/ Raffreddato ad aria, a quattro tempi/ Четиритактов с въздушно охлаждане
Dimensions	Διαστάσεις	Dimensioni	Размери	51x37x43cm
Weight	Βάρος	Peso	Тегло	25Kg
Packing	Συσκευασία	Imballaggio	Опаковане	1



DIESEL GENERATOR WITH WHEELS AND ELECTRIC START
ΓΕΝΗΤΡΙΑ ΠΕΤΡΕΛΑΙΟΥ ΤΡΟΧΗΛΑΤΗ ΜΕ ΜΙΖΑ
GENERATORE A DIESEL CON RUOTE E AVVIAMENTO ELETTRICO
ДИЗЕЛ ГЕНЕРАТОР С ЕЛЕКТРИЧЕСКИ СТАРТЕР КОΛΙΤΣΚΑ

- Electric starter , AVR
- Εκκίνηση με μίζα , AVR
- Avviamento elettrico, AVR
- Електрически стартер, AVR

MODEL	ΜΟΝΤΕΛΟ	MODELLO	ΜΟΔΕΛ	GP7000MP
Code	Κωδικός	Codice	Κод	012283
Displacement	Κυβισμός	Cilindrata	Работен обем	418cc
Max Power	Μέγιστη Απόδοση	Potenza massima	Μακσимальна мощност	6.6kVA
Rated Power	Συνεχής Απόδοση	Potenza nominale	Номинална мощност	6.2kVA
Engine Type	Τύπος Κινητήρα	Tipo di motore	Тип двигател	Four-stroke Air Cooled/ Τετράχρονος, Αερόψυκτος/ Raffreddamento ad acqua, quattro tempi Четиритактов с въздушно охлаждане
Voltage	Τάση	Tensione	Напряжение	230V AC , DC 12V
Sockets	Πρίζες	Prese	Контакти	2x16A , 1x 12VDC
Fuel Tank	Δοχείο Καυσίμου	Capacità del serbatoio del carburante	Резервоар за гориво	12.5Lt
Oil Capacity	Δοχείο Λαδιού	Capacità del serbatoio per olio	Καпацитет на масло	1.65Lt
Noise Level	Στάθμη Θορύβου	Livello di rumore	Ниво на шума	68 dB(A)
Dimensions	Διαστάσεις	Dimensioni	Размери	80x52x60cm
Weight	Βάρος	Peso	Тегло	110Kg
Packing	Συσκευασία	Imballaggio	Οпаковане	1



- Electric starter , AVR
- Εκκίνηση με μίζα , AVR
- Avviamento elettrico, AVR
- Електрически стартер, AVR



DIESEL GENERATOR WITH ELECTRIC START
ΓΕΝΗΤΡΙΑ ΠΕΤΡΕΛΑΙΟΥ ΜΕ ΜΙΖΑ
GENERATORE DIESEL CON AVVIAMENTO ELETTRICO
ДИЗЕЛ ГЕНЕРАТОР С ЕЛЕКТРИЧЕСКИ СТАРТЕР

MODEL	ΜΟΝΤΕΛΟ	MODELLO	ΜΟΔΕΛ	GP8000MA	GP8000MAT
Code	Κωδικός	Codice	Κод	003809	008347
Displacement	Κυβισμός	Cilindrata	Работен обем	418cc	418cc
Max Power	Μέγιστη Απόδοση	Potenza massima	Μακσимальна мощност	6.6kVA	6.6kVA
Rated Power	Συνεχής Απόδοση	Potenza nominale	Номинална мощност	6.2kVA	6.2kVA
Engine Type	Τύπος Κινητήρα	Tipo di motore	Тип двигател	Four-stroke Air Cooled/ Τετράχρονος, Αερόψυκτος/ Raffreddamento ad acqua, quattro tempi Четиритактов с въздушно охлаждане	Four-stroke Air Cooled/ Τετράχρονος, Αερόψυκτος/ Raffreddamento ad acqua, quattro tempi Четиритактов с въздушно охлаждане
Voltage	Τάση	Tensione	Напряжение	230V AC , DC 12V	230V AC , DC 12V
Sockets	Πρίζες	Prese	Контакти	2x16A , 1x 12VDC/ ATS plug	1x16A 230V and 1x16 400V , 1x 12VDC / ATS plug
Fuel Tank	Δοχείο Καυσίμου	Capacità del serbatoio del carburante	Резервоар за гориво	16Lt	16Lt
Oil Capacity	Δοχείο Λαδιού	Capacità del serbatoio per olio	Καпацитет на масло	1.65Lt	1.65Lt
Noise Level	Στάθμη Θορύβου	Livello di rumore	Ниво на шума	68 dB(A)	68 dB(A)
Dimensions	Διαστάσεις	Dimensioni	Размери	88x55x72cm	88x55x72cm
Weight	Βάρος	Peso	Тегло	150Kg	159Kg
Packing	Συσκευασία	Imballaggio	Οпаковане	1	1



3 PHASE DIESEL GENERATOR WITH ELECTRIC START
ΓΕΝΗΤΡΙΑ ΠΕΤΡΕΛΑΙΟΥ ΤΡΙΦΑΣΙΚΗ ΜΕ ΜΙΖΑ
GENERATORE DIESEL TRIFASE CON AVVIAMENTO ELETTRICO
ΤΡΙΦΑΖΕΝ ΔΙΣΕΛΩ ΓΕΝΕΡΑΤΟΡ С ЕЛЕКТРИЧЕСКИ СТАРТЕР

MODEL	ΜΟΝΤΕΛΟ	MODELLO	ΜΟΔΕΛ	GP10000MAT
Code	Κωδικός	Codice	Κод	053293
Displacement	Κυβισμός	Cilindrata	Работен обем	499cc
Rated Output	Συνεχής Απόδοση	Potenza nominale	Номинална мощност	8.5kVA
Max Output	Μέγιστη Απόδοση	Potenza massima	Максимална мощност	9kVA
Engine Type	Τύπος Κινητήρα	Tipo di motore	Тип двигател	Four-stroke Air Cooled / Τετράχρονος, Αερόψυκτος Raffreddamento ad aria, quattro tempi
Sockets	Πρίζες	Prese	Контакти	1x16A 230V & 1x16 400V , 1x 12VDC / ATS plug
Fuel Tank	Δοχείο Καυσίμου	Capacità del serbatoio del carburante	Резервоар за гориво	25Lt
Oil Capacity	Δοχείο Λαδιού	Capacità del serbatoio per olio	Καпацитет на масло	1.65Lt
Noise Level	Στάθμη Θορύβου	Livello di rumore	Ниво на шума	71db(A)
Dimensions	Διαστάσεις	Dimensioni	Размери	96x56x71 cm
Weight	Βάρος	Peso	Тегло	170Kg
Packing	Συσκευασία	Imballaggio	Опаковане	1

DIESEL ATS
ΣΥΣΤΗΜΑ ΑΥΤΟΜΑΤΙΣΜΟΥ ΓΕΝΗΤΡΙΑΣ
ΠΕΤΡΕΛΑΙΟΥ
DIESEL ATS

MODEL	ΜΟΝΤΕΛΟ	MODELLO	ΜΟΔΕΛ	ATS4000-F	ATS5000-F
Code	Κωδικός	Codice	Κод	012900	012917
Compatible	Συμβατότητα	Compatibile	Съвместим	GP8000MA	GP8000MAT GP10000MAT
Packing	Συσκευασία	Imballaggio	Опаковане	1	1



- Electric starter
- Εκκίνηση με μίζα
- Avviamento elettrico
- Электрически стартер



3 PHASE DIESEL GENERATOR WITH ELECTRIC START
ΓΕΝΗΤΡΙΑ ΠΕΤΡΕΛΑΙΟΥ ΤΡΙΦΑΣΙΚΗ ΜΕ ΜΙΖΑ
GENERATORE DIESEL TRIFASE CON AVVIAMENTO ELETTRICO
ΤΡΙΦΑΣΗΝ ΔΙΖΕΛΟΒ ΓΕΝΕΡΑΤΟΡ С ΕΛΕΚΤΡΙЧЕСΚИ
СТАРТЕР

MODEL	ΜΟΝΤΕΛΟ	MODELLO	ΜΟΔΕΛ	GP12000MAT
Code	Κωδικός	Codice	Κод	053309
Displacement	Κυβισμός	Cilindrata	Работен обем	633cc
Rated Output	Συνεχής Απόδοση	Potenza nominale	Номинална мощност	10kVA
Max Output	Μέγιστη Απόδοση	Potenza massima	Максимална мощност	11kVA
Rated Voltage	Τάση	Tensione Nominale	Напряжение	AC 230/400V/ 50Hz , DC 12V-8.3A
Engine Type	Τύπος Κινητήρα	Tipo di motore	Тип двигател	Four-stroke Air Cooled / Τετράχρονος, Αερόψυκτος Raffreddamento ad aria, quattro tempi
Fuel Tank	Δοχείο Καυσίμου	Capacità del serbatoio del carburante	Резервоар за гориво	15Lt
Noise Level	Στάθμη Θορύβου	Livello di rumore	Ниво на шума	72db (A)
Dimensions	Διαστάσεις	Dimensioni	Размери	1120x640x860mm
Weight	Βάρος	Peso	Τεγλο	213Kg
Packing	Συσκευασία	Imballaggio	Опаковане	1

ATS FOR 3 PHASE GENERATOR GP12000MAT
ΣΥΣΤΗΜΑ ΑΥΤΟΜ/ΣΜΟΥ ΤΡΙΦΑΣΙΚΗΣ ΓΕΝΗΤΡΙΑΣ
ΠΕΤΡΕΛΑΙΟΥ 11KVAATS, SISTEMA DI
AUTOMAZIONE PER GENERATORE TRIFASE AD OLIO 11KVA
АВΤΟΜΑΤΙΣΑΖΙΑ ЗА ΤΡΙΦΑΣΗΝ ΓΕΝΕΡΑΤΟΡ 11KVA

MODEL	ΜΟΝΤΕΛΟ	MODELLO	ΜΟΔΕΛ	ATS12000
Code	Κωδικός	Codice	Κод	053316
Packing	Συσκευασία	Imballaggio	Опаковане	-



- Electric starter
- Εκκίνηση με μίζα
- Avviamento elettrico
- Электрически стартер



WATER COOLED 3 PHASE DIESEL GENERATOR
ΓΕΝΗΤΡΙΑ ΠΕΤΡΕΛΑΙΟΥ ΤΡΙΦΑΣΙΚΗ ΥΔΡΟΨΥΚΤΗ
GENERATORE DIESEL TRIFASE RAFFREDDATO AD ACQUA
ΤΡΙΦΑΣΕΝ ΔΙΖΕΛΟΒ ΓΕΝΕΡΑΤΟΡ С ВОДНО ΟΧΛΑΪΔΑΝΕ

MODEL	ΜΟΝΤΕΛΟ	MODELLO	ΜΟΔΕΛ	GP17000MAT	GP27000MAT
Code	Κωδικός	Codice	Κοδ	053620	053637
Displacement	Κυβισμός	Cilindrata	Работен обем	1809cc	2672cc
Rated Voltage	Τάση	Tensione nominale	Напряжение	AC 380-415V / 50Hz	AC 380-415V / 50Hz
Rated Output	Συνεχής Απόδοση	Potenza nominale	Номинална мощност	14kVA	24kVA
Max Output	Μέγιστη Απόδοση	Potenza massima	Μαξимална мощност	15kVA	25kVA
Engine Type	Τύπος Κινητήρα	Tipo di motore	Тип двигател	Four-stroke Water Cooled / Τετράχρονος, Υδροψυκτος, Quattro tempi raffreddato ad acqua Четиритактов с водно охλαждане	Four-stroke Water Cooled / Τετράχρονος, Υδροψυκτος, Quattro tempi raffreddato ad acqua Четиритактов с водно охλαждане
Fuel Tank	Δοχείο Καυσίμου	Capacità del serbatoio del carburante	Резервоар за гориво	40Lt	60Lt
Noise Level	Στάθμη Θορύβου	Livello di rumore	Ниво на шума	72db (A)	72db (A)
Dimensions	Διαστάσεις	Dimensioni	Размери	1600x740x1050mm	1850x820x1050mm
Weight	Βάρος	Peso	Τεγλο	580Kg	700Kg
Packaging	Συσκευασίες	Imballaggio	Οπαковка	L160xW74x105cm-595Kg	L185xW82x105cm-720Kg
Packing	Συσκευασία	Imballaggio	Οπαковане	1	1

GASOLINE OUTBOARD MOTOR
ΕΞΩΛΕΜΒΙΑ ΜΗΧΑΝΗ
MOTORE FUORIBORDO A BENZINA
БЕНЗИНОВ ИЗВЪНБОРДОВ ДВИГАТЕЛ

MODEL	ΜΟΝΤΕΛΟ	MODELLO	ΜΟΔΕΛ	GM1500
Code	Κωδικός	Codice	Κод	021810
Displacement	Κυβισμός	Cilindrata	Работен обем	37.68cc
Power	Ισχύς	Potenza	Μощност	1.5Hp
Engine Type	Τύπος Κινητήρα	Tipo di motore	Тип двигател	Four-stroke Air Cooled / Τετράχρονος, Αερόψυκτος Raffreddamento ad aria, quattro tempi Четиритактов с въздушно охлаждане
Fuel Tank	Δοχείο Καυσίμου	Capacità del serbatoio del carburante	Резервоар за гориво	650ml
Oil Capacity	Δοχείο Λαδιού	Capacità del serbatoio per olio	Καпацитет на масло	80ml
Gear ratio	Σχέσεις Κιβωτίου	Rapporto di trasmissione	Предавателно число	2:1
Transom height	Ύψος λαϊμού	Lunghezza del gambo	Височина на напречната греда	43cm
Propeller diameter	Διαστάσεις	Dimensioni	Размери	180mm
Weight	Βάρος	Peso	Τεγλο	8,3Kg
Net weight	Καθαρό βάρος	Peso netto	Нетно тегло	7,8Kg
Packing	Συσκευασία	Imballaggio	Οпаковане	1



4STROKE

GASOLINE OUTBOARD MOTOR
ΕΞΩΛΕΜΒΙΑ ΜΗΧΑΝΗ
MOTORE FUORIBORDO A BENZINA
БЕНЗИНОВ ИЗВЪНБОРДОВ ДВИГАТЕЛ

MODEL	ΜΟΝΤΕΛΟ	MODELLO	ΜΟΔΕΛ	GM2500
Code	Κωδικός	Codice	Κод	026327
Displacement	Κυβισμός	Cilindrata	Работен обем	196cc
Power	Ισχύς	Potenza	Μощност	6.5Hp
Engine Type	Τύπος Κινητήρα	Tipo di motore	Тип двигател	Four-stroke Air Cooled / Τετράχρονος, Αερόψυκτος Raffreddamento ad aria, quattro tempi Четиритактов с въздушно охлаждане
Fuel Tank	Δοχείο Καυσίμου	Capacità del serbatoio del carburante	Резервоар за гориво	1000ml
Oil Capacity	Δοχείο Λαδιού	Capacità del serbatoio per olio	Καпацитет на масло	600ml
Gear ratio	Σχέσεις Κιβωτίου	Rapporto di trasmissione	Предавателно число	27:13
Transom height	Ύψος λαϊμού	Lunghezza del gambo	Височина на напречната греда	43cm
Propeller diameter	Διαστάσεις	Dimensioni	Размери	200mm
Weight	Βάρος	Peso	Τεγλο	22Kg
Packing	Συσκευασία	Imballaggio	Οпаковане	1



WATER COOLED
ΥΔΡΟΨΥΚΤΗ
RAFFREDDATO AD
ACQUA
ВОДНО ОХЛАЖДАНЕ

SHORT SHAFT
ΚΟΝΤΟΛΑΙΜΗ
ALBERO CORTO
ΚЪС ВАЛ

GASOLINE OUTBOARD MOTOR SHORT SHAFT
ΕΞΩΛΕΜΒΙΑ ΜΗΧΑΝΗ ΚΟΝΤΟΛΑΙΜΗ
MOTORE FUORIBORDO A BENZINA CON GAMBO CORTO
БЕНЗИНОВ ИЗВЪНБОРДОВ ДВИГАТЕЛ С КЪС БОТУШ

MODEL	ΜΟΝΤΕΛΟ	MODELLO	ΜΟΔΕΛ	GM6000
Code	Κωδικός	Codice	Κод	053583
Displacement	Κυβισμός	Cilindrata	Работен обем	112cc
Power	Ισχύς	Potenza	Μощност	6Hp
Engine Type	Τύπος Κινητήρα	Tipo di motore	Тип двигател	4 stroke, water cooled / Τετράχρονος, Υδροψυκτός Raffreddamento ad acqua, quattro tempi
Fuel Tank	Δοχείο Καυσίμου	Capacità del serbatoio del carburante	Резервоар за гориво	1300ml
Oil Capacity	Δοχείο Λαδιού	Capacità del serbatoio per olio	Καпацитет на масло	500ml
Gear ratio	Σχέσεις Κιβωτίου	Rapporto di trasmissione	Предавателно число	27:13
Transom height	Ύψος λαϊμού	Lunghezza del gambo	Височина на напречната греда	44cm
Propeller diameter	Διαστάσεις	Dimensione dell' elica	Размер на витлото	180mm
Starting system	Σύστημα Εκκίνησης	Sistema di avviamento	Стартова система	manual start/χειρόμυζα/avviamento manuale/ ръчно стартиране
Dimensions	Διαστάσεις	Dimensioni	Размери	1060×490×320mm
Weight	Βάρος	Peso	Τεγλο	28Kg
Packing	Συσκευασία	Imballaggio	Οпаковане	1



WATER COOLED
ΥΔΡΟΨΥΚΤΗ
RAFFREDDATO AD
ACQUA
ВОДНО ОХЛАЖДАНЕ

LONG SHAFT
ΜΑΚΡΥΛΑΙΜΗ
ALBERO LUNGO
ДЪЛЪГ ВАЛ

GASOLINE OUTBOARD MOTOR LONG SHAFT
ΕΞΩΛΕΜΒΙΑ ΜΗΧΑΝΗ ΜΑΚΡΥΛΑΙΜΗ
MOTORE FUORIBORDO A BENZINA CON GAMBO LUNGO
БЕНЗИНОВ ИЗВЪНБОРДОВ ΜΟΤΟΡ ΔЪΛЪГ ВАЛ

MODEL	ΜΟΝΤΕΛΟ	MODELLO	ΜΟΔΕΛ	GM6100
Code	Κωδικός	Codice	Κод	053590
Displacement	Κυβισμός	Cilindrata	Работен обем	112cc
Power	Ισχύς	Potenza	Μощност	6Hp
Engine Type	Τύπος Κινητήρα	Tipo di motore	Тип двигател	4 stroke, water cooled / Τετράχρονος, Υδροψυκτός Raffreddamento ad acqua, quattro tempi avviamento manuale/ Четиритактов с водно охлаждане
Fuel Tank	Δοχείο Καυσίμου	Capacità del serbatoio del carburante	Резервоар за гориво	1300ml
Oil Capacity	Δοχείο Λαδιού	Capacità del serbatoio per olio	Καпацитет на масло	500ml
Gear ratio	Σχέσεις Κιβωτίου	Rapporto di trasmissione	Предавателно число	27:13
Transom height	Ύψος λαϊμού	Lunghezza del gambo	Височина на напречната греда	58cm
Propeller diameter	Διαστάσεις	Dimensione dell' elica	Размер на витлото	180mm
Starting system	Σύστημα Εκκίνησης	Sistema di avviamento	Стартова система	manual start/χειρόμυζα/avviamento manuale/ ръчно стартиране
Dimensions	Διαστάσεις	Dimensioni	Размери	1060×490×320mm
Weight	Βάρος	Peso	Τεγλο	28Kg
Packing	Συσκευασία	Imballaggio	Οпаковане	1





BORMANN

Elite MAX ⚡

OFF ●

05100

Read instructions before using the appliance

Accessible parts may be very hot

Keep young children away from the burner

Made in China

LO



BORMANN[®]

Elite

**HOUSEHOLD APPLIANCES
ΟΙΚΙΑΚΕΣ ΣΥΣΚΕΥΕΣ
ELETTRODOMESTICI
ДОМАКИНСКИ УРЕДИ**

PRIME
S E R I E S

- Cast iron grill with enamel coating
- Stainless steel thermometer • Auto ignition switches
- Removable grease collector
- Side metal shelves
- Metal front shelf cover panel

- Манτεμένια σκάρα με εμαγιέ επικάλυψη
- Ανοξείδωτο θερμομέτρο • Διακόπτες αυτόματης ανάφλεξης
- Αφαιρούμενος συλλέκτης λίπους
- Πλαϊνά μεταλλικά ράφια
- Μεταλλικό μπροστινό πάνελ κάλυψης ραφιού

- Griglia in ghisa con rivestimento in smalto
- Termometro in acciaio inossidabile • Interruttori di accensione automatica • Raccoglitore di grasso rimovibile • Ripiani laterali in metallo
- Pannello di copertura del ripiano anteriore in metallo

- Чугунена скара с емайлово покритие
- Термометър от неръждаема стомана
- Превключватели за автоматично запалване
- Подвижен колектор за мазнина
- Странични метални рафтове
- Метален панел за покриване на предните рафтове

GAS GRILL
ΨΗΣΤΑΡΙΑ ΥΓΡΑΕΡΙΟΥ
GRIGLIA A GAS
ГРИЛОВЕ НА ВΤΕЧНЕН ΓΑΖ

MODEL	MONTELO	MODELLO	ΜΟΔΕΛ	BBQ5030
Code	Κωδικός	Codice	Κοδ	033110
Power	Ισχύς	Potenza	Захранване	10.8kW
Removable grease collector	Επιφάνεια Ψησίματος	Raccoglitore di grasso rimovibile	Ποверхност за печене	L60xW45cm
Dimensions	Διαστάσεις	Dimensioni	Размери	L122xW57xH-110cm
Weight	Βάρος	Peso	Τεγλο	31Kg
Burners	Εστίες	Brucciatori	горелки	3 (x3.6kW)
Wheels	Ρόδες	ruote	κολελα	2
Packing	Συσκευασία	Imballaggio	Οпаковане	1



PRIME
S E R I E S

- Reinforced lid for durability and temperature maintenance
- Robust construction with large stainless steel surfaces and cast iron grill • Folding shelves • Rotating wheels with Lock function

- Καπάκι διπλού τοιχώματος από ανοξείδωτο Χάλυβα για διατήρηση θερμοκρασίας και αντοχή • Στιβαρή κατασκευή με μεγάλες ανοξείδωτες επιφάνειες και σκάρα από μαντέμι • Περιστρεφόμενες ρόδες με λειτουργία Lock

- Coperchio rinforzato per la durata e il mantenimento della temperatura
- Costruzione robusta con grandi superfici in acciaio inossidabile e griglia in ghisa • Ripiani pieghevoli • Ruote girevoli con funzione di blocco

- Подсилен капак за издръжливост и поддържане на температурата
- Здрава конструкция с големи повърхности от неръждаема стомана и чугунена решетка • Сгъваеми рафтове • Въртящи се колела с функция Lock

GAS GRILL
ΨΗΣΤΑΡΙΑ ΥΓΡΑΕΡΙΟΥ
GRIGLIA A GAS
ΓΑΖΟΒΑ ГΡΙΛΑ

MODEL	MONTELO	MODELLO	ΜΟΔΕΛ	BBQ5040
Code	Κωδικός	Codice	Κοδ	033103
Electric Burners	Εστίες	Brucciatori elettrici	Електрически горелки	3 (x3.6kW) + 1 (2.7kW)
Power	Ισχύς	Potenza	Μощност	13.5kW
Grill Surface	Επιφάνεια Ψησίματος	Superficie della griglia	Размери на барбекюто	L60xW45cm
Maintenance Surface	Σκάρα Συντήρησης Θερμοκρασίας	Superficie di manutenzione	Ποверхност за поддръжка	L57xW14cm
Dimensions	Διαστάσεις	Dimensioni	Размери	L140xW57xH119cm
Packing	Συσκευασία	Imballaggio	Οпаковане	1



PRIME
S E R I E S

- Reinforced lid for durability and temperature maintenance
- Robust construction with large stainless steel surfaces and cast iron grill
- Folding shelves • Rotating wheels with Lock function

- Καπάκι διπλού τοιχώματος από ανοξείδωτο Χάλυβα για διατήρηση θερμοκρασίας και αντοχή
- Στιβαρή κατασκευή με μεγάλες ανοξείδωτες επιφάνειες και σχάρα από μαντέμι • Περιστρεφόμενες ρόδες με λειτουργία Lock

- Coperchio rinforzato per la durata e il mantenimento della temperatura
- Costruzione robusta con grandi superfici in acciaio inossidabile e griglia in ghisa • Ripiani pieghevoli • Ruote girevoli con funzione di blocco
- Ruote girevoli con funzione di blocco

- Подсилен капак за издръжливост и поддръжане на температурата
- Здрава конструкция с големи повърхности от неръждаема стомана и чугунена решетка • Сгъваеми рафтове • Въртящи се колела с функция Lock



**GAS GRILL / ΨΗΣΤΑΡΙΑ ΥΓΡΑΕΡΙΟΥ
GRIGLIA A GAS / ГРИЛОВЕ НА ВТЕЧЕН ГАЗ**

MODEL	ΜΟΝΤΕΛΟ	MODELLO	ΜΟΔΕΛ	BBQ5050
Code	Κωδικός	Codice	Κод	033240
Electric Burners	Εστίες	Brucciatori elettrici	Електрически горелки	4 (x3.6kW) + 1 (2.7kW)
Power	Ισχύς	Potenza	Μощност	17.1kW
Grill Surface	Επιφάνεια Ψησίματος	Superficie della griglia	Размери на барбекюто	L69xW45cm
Maintenance Surface	Σχάρα Συντήρησης Θερμοκρασίας	Manutenzione Superficie	Πовърхност за поддръжка	L67xW14cm
Dimensions	Διαστάσεις	Dimensioni	Размери	L149xW57xH119cm
Packing	Συσκευασία	Imballaggio	Опаковане	1

PRIME
S E R I E S

- Reinforced lid for durability and temperature maintenance
- Robust construction with large stainless steel surfaces and cast iron grill
- Folding shelves • Rotating wheels with Lock function

- Καπάκι διπλού τοιχώματος από ανοξείδωτο Χάλυβα για διατήρηση θερμοκρασίας και αντοχή • Στιβαρή κατασκευή με μεγάλες ανοξείδωτες επιφάνειες και σχάρα από μαντέμι • Περιστρεφόμενες ρόδες με λειτουργία Lock

- Coperchio rinforzato per la durata e il mantenimento della temperatura
- Costruzione robusta con grandi superfici in acciaio inossidabile e griglia in ghisa • Ripiani pieghevoli • Ruote girevoli con funzione di blocco

- Подсилен капак за издръжливост и поддръжане на температурата
- Здрава конструкция с големи повърхности от неръждаема стомана и чугунена решетка
- Сгъваеми рафтове • Въртящи се колела с функция за заключване



**GAS GRILL / ΨΗΣΤΑΡΙΑ ΥΓΡΑΕΡΙΟΥ
GRIGLIA A GAS / ГРИЛОВЕ НА ВТЕЧЕН ГАЗ**

MODEL	ΜΟΝΤΕΛΟ	MODELLO	ΜΟΔΕΛ	BBQ5100
Code	Κωδικός	Codice	Κод	032694
Electric Burners	Εστίες	Brucciatori elettrici	Електрически горелки	5 (x3.6kW) + 1 (2.7kW)
Power	Ισχύς	Potenza	Μощност	20.7kW
Grill Surface	Επιφάνεια Ψησίματος	Superficie della griglia	Размери на барбекюто	L83xW45cm
Maintenance Surface	Σχάρα Συντήρησης Θερμοκρασίας	Superficie di manutenzione	Πовърхност за поддръжка	L81xW14cm
Dimensions	Διαστάσεις	Dimensioni	Размери	L164,5xW57xH119cm
Packing	Συσκευασία	Imballaggio	Опаковане	1

ZENITH
SERIES



6GAS GRILL 4+2 BURNER ZENITH
ΨΗΣΤΑΡΙΑ ΥΓΡΑΕΡΙΟΥ & ΥΠΕΡΥΘΡΩΝ ZENITH 4+2 ΕΣΤΙΩΝ
GRIGLIA A 6 GAS 4+2 BRUCIATORI ZENITH
6ΓАЗОВА СКАРА 4+2 ГОРЕЛКИ ZENITH

MODEL	ΜΟΝΤΕΛΟ	MODELLO	ΜΟΔΕΛ	BBQ5500
Code	Κωδικός	Codice	Κод	037378
Input Power	Ισχύς	Potenza d'ingresso	Входяща мощност	22,5kW
Hobs	Εστίες	Piani di cottura	Горелки	4 Hobs (x4.1kW), 1 side Hob (x3.5kW) & 1 side Hob infra-red 2.6kW
BBQ dimension	Διάσταση εστίας	Superficie della griglia	Размери на барбекюто	L71xW50 cm
Packing	Συσκευασία	Imballaggio	Опаковане	1

- 2 pcs stainless steel grills for grilling & 1 pcs stainless steel keeping rack Temperature-retaining rack - Enamelled chamber - Stainless steel flame-pieces, 4 pcs. - Piezoelectric ignition - Double-wall stainless steel lid - Built-in thermometer - Stainless steel panel - Side tables: stainless steel with Stainless steel side tables with sliding lid - Cupboard with 2 stainless steel doors
- Rear panel with electrostatic painting - 4 wheels • Detachable Removable grease tray - Product dimensions 151.8x62.5xH124cm

- 2 τεμ ανοξείδωτες οσάρες ψησίματος & 1 τεμ ανοξείδωτη οσάρα διατήρησης θερμοκρασίας • Θάλαμος με εμαγιέ επικάλυψη • Φλογοκρύπτες ανοξείδωτοι, 4τεμ • Ανάφλεξη πιεζοηλεκτρική • Καπάκι ανοξείδωτο διπλού τοιχώματος
- Ενσωματωμένο θερμόμετρο • Ανοξείδωτο πάνελ • Πλαϊνά τραπέζια: ανοξείδωτα με συρόμενο καπάκι • Ντουλάπι με 2 ανοξείδωτα πορτάκια
- Οπίσθιο πάνελ με ηλεκτροστατική βαφή • 4 ρόδες • Αποσπώμενος δίσκος λίπους • Διαστάσεις προϊόντος 151.8x62.5xH124cm

- 2 pz griglie in acciaio inossidabile per grigliare e 1 pz cremagliera di mantenimento in acciaio inossidabile-Rastrelliera di mantenimento della temperatura
- Camera smaltata- 4pz bruciatori a fiamma smaltati in acciaio inossidabile.
- Accensione piezoelettrica - Coperchio in acciaio inossidabile a doppia parete
- Termometro incorporato - Pannello in acciaio inossidabile - Tavoli laterali: tavoli laterali in acciaio inossidabile con coperchio scorrevole - Ripiano con 2 porte in acciaio inossidabile
- Pannello posteriore con verniciatura elettrostatica - 4 ruote - Vassoio del grasso rimovibile - Dimensioni del prodotto 151,8x62,5xH124cm

- 2 бр. решетки от неръждаема стомана за печене на скара и 1 бр. решетка от неръждаема стомана за поддържане на температурата, решетка за поддържане на температурата - емайлирана камера • пламъци от неръждаема стомана, 4 бр. Пиезоелектрическо запалване - Двустенен капак от неръждаема стомана - Вграден термометър - Панел от неръждаема стомана - Странични масички: неръждаема стомана с Странични масички от неръждаема стомана с плъзгащ се капак - Шкаф с 2 врати от неръждаема стомана • Заден панел с електроσταстично боядисване - 4 колела - Сваляща се ваничка за мазнина - Размери на продукта 151,8x62,5xH124cm



Stainless steel burners ensuring rapid growth temperature. Every burner is independent with circuit breaker for easy ignition. / Καυστήρες από ανοξείδωτο χάλυβα εξασφαλίζουν την ταχεία ανάπτυξη της θερμοκρασίας. Κάθε καυστήρας είναι ανεξάρτητος με διακόπτη για εύκολη ανάφλεξη. / Bruciatori in acciaio inossidabile che ne garantiscono la rapida crescita temperatura. Ogni bruciatore è indipendente con interruttore magnetotermico per una facile accensione. / Горелки от неръждаема стомана, осигуряващи бърз растеж температура. Всяка горелка е независима с прекъсвач за лесно запалване.



Stainless steel thermometer, placed centrally, in a conspicuous position on the top. Ανοξείδωτο θερμόμετρο, τοποθετημένο κεντρικά, σε εμφανή θέση στο πάνω μέρος. Termometro in acciaio inox, posto centralmente, in posizione ben visibile sulla parte superiore. Термометър от неръждаема стомана, поставен централно, на видно място отгоре.

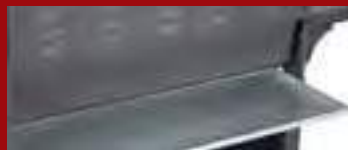

Tray / Fat collector throughout length of hearth, subtracted for easy cleaning. Δίσκος / Συλλέκτης λίπους σε όλο το μήκος της εστίας, αφαιρούμενος για εύκολο καθάρισμα. Vassoio/Raccogligrassi per tutta la lunghezza del focolare, sottratto per una facile pulizia. Тава/Κολεκтор за мазнина по цялата дължина на огнището, изваден за лесно почистване.



Cast iron grill gates for easy cleaning. Πόρτες οσάρας από χυτοσίδηρο για εύκολο καθάρισμα. Cancelli della griglia in ghisa per una facile pulizia. Чугунени решетки за лесно почистване.



Double Wall Lid Stainless steel. 4 Wheels (2 with Brake) Available in codes BBQ5030, BBQ5040, BBQ5050 & BBQ5100. / Καπάκι διπλό από ανοξείδωτο ατσάλι. 4 Τροχοί (2 με φρένο) Διατίθεται σε κωδικούς BBQ5030, BBQ5040, BBQ5050 & BBQ5100. / Doppio coperchio in acciaio inox. 4 ruote (2 m freno) Disponibile nei codici BBQ5030, BBQ5040, BBQ5050 e BBQ5100. / Двоен капак от неръждаема стомана. 4 колела (2 м спирачка) Предлагат се в кодове BBQ5030, BBQ5040, BBQ5050 & BBQ5100



Nylon hooks for tools baking on both sides. Νάιλον γάντζοι για εργαλεία ψησίματος και στις δύο πλευρές. Ganci portautensili in nylon su entrambi i lati. Найлонови нуки за печене на инструменти от двете страни.



Stainless steel side and independent burner for cooking utensils and stainless steel side table. Πλαϊνά από ανοξείδωτο χάλυβα και ανεξάρτητος καυστήρας για μαγειρικά σκεύη και ανοξείδωτο βοηθητικό τραπέζι. Fianco in acciaio inox e bruciatore indipendente per utensili da cucina e tavolino in acciaio inox. Странична и независима горелка от неръждаема стомана за готварски съдове и странична маса от неръждаема стомана.



Removable round grill for Casting pan or pizza stone. Αφαιρούμενη στρογγυλή οσάρα για τηγάνι χυτέυσης ή πέτρα πίτσας. Griglia rotonda rimovibile per padella o pietra per pizza. Подвижна кръгла решетка за леене на тиган или намык за пица.

PRIME
S E R T I E S

• Cast iron racks 3pcs with enamel coating M22.5xP44cm, 1pc M29.5x44cm, pizza/pan holder and 1pc stainless steel holding rack M97xP14cm - 6pcs stainless steel flamepieces automatic ignition - Stainless steel thermometer - Removable grease tray - Stainless steel side shelves - 2 stainless steel front doors - 4 wheels (2 of them with lock) - Product dimensions M180.5xP58x-W119cm - Stainless steel lid Double-walled

• Μαντεμένιες οσάρες 3τεμ με εμαγιέ επικάλυψη M22.5xΠ44cm, 1τεμ M29.5x44cm, υποδοχή πίτσας/τηγανιού και 1τεμ ανοξείδωτη οσάρα διατήρησης θερμοκρασίας M97xΠ14cm • Φλογοκρύπτες ανοξείδωτοι 6τεμ • Διακόπτες αυτόματης ανάφλεξης • Ανοξείδωτο θερμόμετρο- Αποσπώμενος δίσκος λίπους • Πλαϊνά ανοξείδωτα ράφια • 2 ανοξείδωτες μπροστινές πόρτες • 4 ρόδες (οι 2 με κλείδωμα) • Διαστάσεις προϊόντος M180.5xΠ58xΥ119cm • Καπάκι ανοξείδωτο διπλού τοιχώματος

• Rastrelliere in ghisa 3pcs con rivestimento smaltato M22.5xP44cm, 1pc M29.5x44cm, porta pizza/pentola e 1pc portaoggetti in acciaio inox M97xP14cm - 6pz bruciatori a fiamma smaltati in acciaio inossidabile accensione automatica - Termometro in acciaio inox - Vassoio del grasso rimovibile - Ripiani laterali in acciaio inox - 2 porte frontali in acciaio inox - 4 ruote (2 di loro con blocco) - Dimensioni del prodotto M180.5xP58xW119cm - Coperchio in acciaio inossidabile a doppia parete

• Чугунени решетки 3бр. с емайлово покритие M22.5xΠ44cm, 1бр. M29.5x44cm, държач за пица/паница и 1бр. решетка от неръждаема стомана M97xΠ14cm • 6бр. пламъци от неръждаема стомана с автоматично запалване • Термометър от неръждаема стомана • Подвижна тава за мазнина • Странични рафтове от неръждаема стомана • 2 предни врати от неръждаема стомана • 4 колела (2 от тях със заключване) • Размери на продукта M180.5xΠ58xW119cm • Капак от неръждаема стомана с двойни стени



**6+1 PRIME BURNER GAS GRILL
ΨΗΣΤΑΡΙΑ ΥΓΡΑΕΡΙΟΥ PRIME 6+1 ΕΣΤΙΩΝ
GRIGLIA A GAS CON 6+1 BRUCIATORI PRIME
ΓΑΖΟΒ ΓΡΙΛ Σ 6+1 ΟΣΗΒΗΝΗ ΓΟΡΕΛΚΗ**

MODEL	ΜΟΝΤΕΛΟ	MODELLO	ΜΟΔΕΛ	BBQ5200
Code	Κωδικός	Codice	Κοδ	037910
Hobs	Εστίες	Piani di cottura	Γορελκή	6 x3.6kW & 1x2.7kW
BBQ dimension	Διαστάσεις BBQ	Dimensioni della griglia	Размери на барбекюто	97x45cm
Packing	Συσκευασία	Imballaggio	Οпаковане	1



**BARBEQUE PVC COVER WATERPROOF
ΚΑΛΥΜΜΑ ΨΗΣΤΑΡΙΑΣ ΑΔΙΑΒΡΟΧΟ
BARBEQUE PVC COPERTURA IMPERMEABILE
БАРБЕКЮ PVC ΠΟΚΡΙΤΙΕ ΒΟΔΟΥΣΤΟΙΧΙΒΟ**

BBQ1250	033264	BBQ4100/5000	18
BBQ1255	033271	BBQ5100	10
BBQ1330	037927	BBQ5030-BBQ5040	20
BBQ1345	037958	BBQ2000	16
BBQ1180	024354	BBQ3000/ 3100/ 5030/ 5040	10
BBQ1185	064695	BBQ5040	30
BBQ1195	064701	BBQ5050	30

**GAS REGULATOR AND HOSE
ΡΥΘΜΙΣΤΗΣ ΓΚΑΖΙΟΥ ΜΕ ΛΑΣΤΙΧΟ
REGOLATORE DI GAS E TUBO
FLESSIBILE
ΓΑΖΟΒ ΡΕΓΥΛΑΤΟΡ И ΜΑΡΚΥЧ**

MODEL	ΜΟΝΤΕΛΟ	MODELLO	ΜΟΔΕΛ	BBQ1008
Code	Κωδικός	Codice	Κοδ	024439
Dimensions	Διαστάσεις	Dimensioni	Размери	22.5x22.5x4cm
Weight	Βάρος	Peso	Τεγλο	0.3kg
Packing	Συσκευασία	Imballaggio	Οпаковане	1



**GRILL SKEWER WITH MOTOR
ΣΟΥΒΛΑ ΜΕ ΜΟΤΕΡ
SPIEDO CON MOTORE
ШИШ ЗА СКАРА С ΜΟΤΟΡ**

BBQ1235	033165	BBQ3100/5000/5030/5040	1.8Kg	1
BBQ1232	037736	BBQ3100/BBQ5000/BBQ5030/BBQ5040	1.9Kg	1
BBQ1260	036449	BBQ5100	2Kg	1



- 2 Burners
- 2 Side Shelves
- Wheels
- INOX Thermometer
- Auto ignition switches
- Cleaning pan

- 2 Εστίες
- 2 πλαϊνά ράφια
- Μαντεμμένα σάρα 45x45cm
- Ρόδες μεταφοράς
- Θερμόμετρο INOX
- Διακόπτες αυτόματης ανάφλεξης
- Ταψί καθαρισμού

- 2 bruciatori
- 2 ripiani laterali
- Ruote
- Termometro INOX
- Interruttori di accensione automatica
- Griglia di pulizia

- 2 горелки
- 2 странични рафта
- Колела
- Термометър INOX
- Превключватели за автоматично запалване
- Почистваща паница

GAS GRILL
ΨΗΣΤΑΡΙΑ ΥΓΡΑΕΡΙΟΥ
GRIGLIA A GAS
ГАЗОВА СКАРА

MODEL	ΜΟΝΤΕΛΟ	MODELLO	ΜΟΔΕΛ	BBQ2000
Code	Κωδικός	Codice	Κод	015390
Power	Ισχύς	Potenza	Μощност	7.2kW
Electric Burners	Καυστήρες	Bruciatori elettrici	Електрически горелки	3.6kW x2
Dimensions	Διαστάσεις	Dimensioni	Размери	L22.5xW40x-Y1.5cm
Weight	Βάρος	Peso	Τεγλο	19kg
Packing	Συσκευασία	Imballaggio	Οпаковане	1



- 3 Burners (x3.6kW) • Cast iron grill with enamel coating
- Stainless steel thermometer • Auto ignition switches
- Removable grease collector • 2 wheels • Side metal shelves
- Metal front shelf cover panel

- 3 Εστίες (x3.6kW) • Μαντεμμένα σάρα με εμαγιέ επικάλυψη
- Ανοξείδωτο θερμόμετρο • Διακόπτες αυτόματης ανάφλεξης
- Αφαιρούμενος συλλέκτης λίπους • 2 ρόδες • Πλαϊνά μεταλλικά ράφια
- Μεταλλικό μπροστινό πάνελ κάλυψης ραφίου

- 3 Bruciatori (x3.6kW) • Griglia in ghisa con rivestimento in smalto
- Termometro in acciaio inossidabile • Interruttori di accensione automatica
- Raccoglitore di grasso rimovibile
- 2 ruote • Ripiani laterali in metallo
- Pannello di copertura del ripiano anteriore in metallo

- 3 горелки (x3.6kW) - Чугунена скара с емайлово покритие
- Термометър от неръждаема стомана • Превключватели за автоматично запалване
- Подвижен колектор за мазнина • 2 колела
- Странични метални рафтове
- Метален панел за покриване на предните рафтове

GAS GRILL
ΨΗΣΤΑΡΙΑ ΥΓΡΑΕΡΙΟΥ
GRIGLIA A GAS
ГАЗОВА СКАРА

MODEL	ΜΟΝΤΕΛΟ	MODELLO	ΜΟΔΕΛ	BBQ3000
Code	Κωδικός	Codice	Κод	015406
Power	Ισχύς	Potenza	Μощност	10.8kW
Removable grease collector	Επιφάνεια Ψησίματος	Raccoglitore di grasso rimovibile	Подвижен колектор за мазнини	L60xW45cm
Dimensions	Διαστάσεις	Dimensioni	2 колела	L120xW57xH-102cm
Weight	Βάρος	Peso	Τεγλο	23Kg
Packing	Συσκευασία	Imballaggio	Οпаковане	1



- 3 Burners (x3.6kW) + 1 side hob (2.7kW) • Cast iron grill with enamel coating • Stainless steel thermometer • Auto ignition switches • Removable grease collector • 2 wheels
- Side metal shelves • Metal front shelf cover panel
- 3 Εστίες (x3.6kW) + 1 πλαϊνή εστία (2.7kW)
- Μαντεμένια σχάρα με εμαγιέ επικάλυψη • Ανοξείδωτο θερμόμετρο • Διακόπτες αυτόματης ανάφλεξης
- Αφαιρούμενος συλλέκτης λίπους • 2 ρόδες • Πλαϊνά μεταλλικά ράφια • 2 μεταλλικές μπροστινές πόρτες κάλυψης ραφίου

- 3 bruciatori (x3.6kW) + 1 piano cottura laterale (2.7kW)
- Griglia in ghisa con rivestimento in smALto • Termometro in acciaio inossidabile • Interruttori di accensione automatica • Raccoglitore di grasso rimovibile • 2 ruote • Ripiani laterali in metallo • Pannello di copertura del ripiano frontale in metallo
- 3 горелки (x3,6kW) + 1 страничен плот (2,7kW) • Чугунена скара с емайлово покритие • Термометър от неръждаема стомана • Превключватели за автоматично запалване • Подвижен колектор за мазнини • 2 колела
- Странични метални ραφтове • Метален напак на предния ραфт

**GAS GRILL
ΨΗΣΤΑΡΙΑ ΥΓΡΑΕΡΙΟΥ
GRIGLIA A GAS
ΓΑΖΟΒΑ ΣΚΑΡΑ**

MODEL	ΜΟΝΤΕΛΟ	MODELLO	ΜΟΔΕΛ	BBQ3100
Code	Κωδικός	Codice	Κод	015413
Power	Ισχύς	Potenza	Μощност	13.5kW
Grill Surface	Επιφάνεια Ψησίματος	Superficie della griglia	Размери на барбекюто	L60xW45cm
Dimensions	Διαστάσεις	Dimensioni	Размери	L122xW57xH110cm
Weight	Βάρος	Peso	Тегло	30Kg
Packing	Συσκευασία	Imballaggio	Οпаковане	1



**SUPERB
S E R I E S**

- 2 cast iron racks with enamel coating M29.5x44cm with pizza slot/pan and 1 stainless steel grill L57xW14cm and 1 stainless steel temperature-maintaining grill 57x14cm - 4 enameled flame scorchers • Automatic ignition switches • Stainless steel thermometer • Detachable grease tray • 2 Metal front doors • 4 wheels (2 with lock)
- Dimensions 120x57x110cm
- Μαντεμένιες σχάρες με εμαγιέ επικάλυψη 2τεμ M29.5xΠ44cm, 1τεμ M22.5x44cm, υποδοχή πίτσας/τηγανιού και 1τεμ ανοξείδωτη σχάρα διατήρησης θερμοκρασίας M81xΠ14cm
- Φλογοκρίπτες εμαγιέ 6τεμ • Διακόπτες αυτόματης ανάφλεξης • Ανοξείδωτο θερμόμετρο
- Αποσπώμενος δίσκος λίπους • 2 μεταλλικές μπροστινές • 4 ρόδες (2 με κλείδωμα)
- Διαστάσεις προιόντος: M143xΠ57xY110cm

- 2 griglie in ghisa con rivestimento smALtato L29,5xW44cm 1 porta-pizza/pentola e 1 griglia in acciaio inossidabile 57x14cm e 1 griglia di mantenimento della temperatura in acciaio inossidabile 57x14cm • 4 bruciatori a fiamma smALtati • Interruttori di accensione automatici • Termometro in acciaio inossidabile • Vassoio per il grasso staccabile • 2 porte frontali in metallo • 4 ruote (2 con blocco) • Dimensioni 120x57x110cm
- 2 чугунени ρешетки с емайлово покритие M29,5x44cm с отвор за пица/панел и 1 ρешетка от неръждаема стомана L57xW14cm и 1 ρешетка от неръждаема стомана за поддържане на температурата 57x14cm - 4 емайлирани пламъка • Автоматични превключватели за запалване • Термометър от неръждаема стомана • Подвижна тава за мазнина • 2 метални предни врати • 4 колела (2 със заключване)
- Размери 120x57x110cm

GAS GRILL 4+1 BURNER SUPERB / ΨΗΣΤΑΡΙΑ ΥΓΡΑΕΡΙΟΥ SUPERB 4+1 ΕΣΤΙΩΝ / GRIGLIA A GAS 4+1 BRUCIATORE SUPERB / ΓΑΖΟΒ ΓΡΙΛ 4+1 ΓΟΡΕΛΚΑ SUPERB

MODEL	ΜΟΝΤΕΛΟ	MODELLO	ΜΟΔΕΛ	BBQ4500
Code	Κωδικός	Codice	Κод	037897
Input Power	Ισχύς	Potenza d'ingresso	Входяща мощност	15.2kW
Electric Burners	Εστίες	Bruciatori elettrici	Електрически горелки	4 hobs (3.2kW) & 1 side hob (2.4kW)
Dimensions	Διάσταση εστίας	Superficie della griglia	Размери на барбекюто	L60xW45cm
Packing	Συσκευασία	Imballaggio	Οпаковане	1



- 4 Burners (x3.6kW) + 1 (2.7kW)
- Cast iron enamel coating
- Stainless steel thermometer
- Auto ignition switches
- Removable grease collector
- 2 wheels
- Side metal shelves
- Metal front shelf cover panel
- 4 Εστίες (x3.6kW) + 1 πλαινή Εστία (2.7kW)
- Μαντεμμένα σχάρα με εμαγιέ επικάλυψη
- Ανοξείδωτο θερμόμετρο
- Διακόπτες αυτόματης ανάφλεξης
- Αφαιρούμενος συλλέκτης λίπους
- 2 ρόδες
- Πλαινά μεταλλικά ράφια
- 2 μεταλλικές μπροστινές πόρτες κάλυψης ραφιού

- 4 bruciatori (x3.6kW) + 1 (2.7kW)
- Rivestimento in ghisa smaltata
- Termometro in acciaio inox
- Interruttori di accensione automatici
- Raccoglitore di grasso rimovibile
- 2 ruote
- Ripiani laterali in metallo
- Pannello di copertura del ripiano frontale in metallo
- 4 горелки (x3,6kW) + 1 (2,7kW)
- Чугунено емайлово покритие
- Термометър от неръждаема стомана
- Превключватели за автоматично запалване
- Подвижен колектор за мазнини
- 2 колела
- Метален панел за покриване на предните рафтове

GAS GRILL
ΨΗΣΤΑΡΙΑ ΥΓΡΑΕΡΙΟΥ
GRIGLIA A GAS
ΓΑΖΟΒΑ ΣΚΑΡΑ

MODEL	ΜΟΝΤΕΛΟ	MODELLO	ΜΟΔΕΛ	BBQ4100
Code	Κωδικός	Codice	Κод	019114
Power	Ισχύς	Potenza	Μощност	17.1kW
Grill Surface	Επιφάνεια Ψησίματος	Superficie della griglia	Размери на барбекюто	L69xW45cm
Dimensions	Διαστάσεις	Dimensioni	Размери	L129xW57xH110cm
Weight	Βάρος	Peso	Тегло	33Kg
Packing	Συσκευασία	Imballaggio	Опаковане	1



SUPERB
S E R I E S

- Cast iron racks with enamel coating 2pcs L29.5xW44cm, 1pc M22.5x44cm, pizza/pan holder and 1pc stainless steel rack M81xP14cm • 6 pcs enameled flamepieces • Automatic ignition switches • Stainless steel thermometer • Removable grease tray • Side metal shelves • 2 metal shelves • 2 metal shelves front • 4 wheels (2 with lock)
- Product dimensions. 143x57x110cm
- Μαντεμμένες σχάρες με εμαγιέ επικάλυψη 2τεμ M29.5xP144cm, 1τεμ M22.5x44cm, υποδοχή πίτσας/τηγανιού και 1τεμ ανοξείδωτη σχάρα διατήρησης θερμοκρασίας M81xP14cm
- Φλογοκρόπτες εμαγιέ 6τεμ • Διακόπτες αυτόματης ανάφλεξης • Ανοξείδωτο θερμόμετρο
- Αποσπώμενος δίσκος λίπους • Πλαινά μεταλλικά ράφια • 2 μεταλλικές μπροστινές
- 4 ρόδες (2 με κλείδωμα) • Διαστάσεις προϊόντος: M143xP57xY110cm

- 2 griglie in ghisa con rivestimento smaltato L29.5xW44cm, 1pz L22.5xW-44cm, porta-pizza/pentola and 1pz rastrelliera in acciaio inossidabile M81xP-14cm • 6 pz bruciatori a fiamma smaltati • Interruttori di accensione automatici • Termometro in acciaio inossidabile • Vassoio per il grasso staccabile
- Ripiani laterali in metallo • 2 ripiani in metallo • 2 ripiani frontali in metallo • 4 ruote (2 con blocco) - Dimensioni del prodotto. 143x57x110cm
- Чугуненоι решетки с емайлово покритие 2бр. с размери L29.5xW44cm, 1бр. с размери M22.5x44cm, държач за пица/паница и 1бр. решетка от неръждаема стомана M81xP14cm
- 6 бр. емайлирани пламъци - Автоматични превключватели за запалване
- Термометър от неръждаема стомана - Подвижна тава за мазнина - Странични метални рафтове - 2 метални рафта - 2 метални рафта отпред - 4 колела (2 със заключване)
- Размери на продукта. 143x57x110cm

GAS GRILL 6+1 BURNER SUPERB
ΨΗΣΤΑΡΙΑ ΥΓΡΑΕΡΙΟΥ SUPERB 6+1 ΕΣΤΙΩΝ
GRIGLIA A GAS 6+1 BRUCIATORE SUPERB
ΓΑΖΟΒ ΓΡΙΛ 6+1 ΓΟΡΕΛΚΑ SUPERB

MODEL	ΜΟΝΤΕΛΟ	MODELLO	ΜΟΔΕΛ	BBQ4600
Code	Κωδικός	Codice	Κод	037903
Input Power	Ισχύς	Potenza d'ingresso	Входяща мощност	21.6kW
Electric Burners	Εστίες	Bruciatori elettrici	Електрически горелки	6 hobs (3.2kW) & 1 side hob (2.4kW)
Dimensions	Διάσταση εστίας	Superficie della griglia	Размери на барбекюто	L83xW45cm
Packing	Συσκευασία	Imballaggio	Опаковане	1



- Fork: 42 cm • Turner: 40,7cm • Tong: 41,5cm
- Silicone brush: 40cm (with extra cleaning brush head)
- Knife : 24cm • 8 Corn needles : 19x64mm
- 4 Skewers • BBQ injector
- BBQ glove • BBQ thermometer

- Πιρούνα: 42 cm • Σπάτουλα: 40,7cm
- Λαβή: 41,5εκ • Βούρτσα σιλκόνης: 40εκ (με επιπλέον ανταλλακτική βούρτσα) • Μαχαίρι : 24εκ. • 8 πιρούνια καλαμποκιού : 19x64mm
- 4 σουβλιά • Σύρριγγα BBQ
- Γάντι BBQ • Ψηφιακό θερμόμετρο BBQ

- Forchetta: 42 cm • Giradisch: 40,7 cm - Pinza: 41,5 cm
- Spazzola in silicone: 40 cm (con testina extra per la pulizia)
- Coltello: 24 cm - 8 aghi di mais: 19x64mm
- 4 Spiedini - Iniettore per barbecue • Guanto da BBQ • Termometro da BBQ



**BBQ TOOL 25PCS SET CASE
ΕΡΓΑΛΕΙΑ BBQ ΣΕΤ 25TEM. ΒΑΛΙΤΣΑ
VALIGETTA DEL SET 25PZ DI ATTREZZI
PER BBQ
КОМПЛЕКТ ИНСТРУМЕНТИ ЗА
ΒΑΡΒΕΚΙΟΥ 25ΒΡ.**

MODEL	ΜΟΝΤΕΛΟ	MODELLO	ΜΟΔΕΛ	BBQ1016
Code	Κωδικός	Codice	Κοδ	065197
Packing	Συσκευασία	Imballaggio	Οпаковане	5

- Suitcase SET of 16pcs INOX
- Βαλίτσα ΣΕΤ 16τεμ INOX
- Valigia SET di 16pz INOX
- Кυфар комплект от 16бр INOX



**BBQ SET
ΣΕΤ ΕΡΓΑΛΕΙΑ BARBEQUE
BBQ SET
КОМПЛЕКТ ЗА ΒΑΡΒΕΚΙΟΥ**

MODEL	ΜΟΝΤΕΛΟ	MODELLO	ΜΟΔΕΛ	BBQ1015
Code	Κωδικός	Codice	Κοδ	033349
Dimensions	Διαστάσεις	Dimensioni	Размери	L48xW25xH7,5cm
Weight	Βάρος	Peso	Тегло	2.5kg
Packing	Συσκευασία	Imballaggio	Οпаковане	6

- 3 Pieces
- Inox
- Dimensions:
- Tweezers 45cm
- Fork 40cm
- Spatula 43cm

- 3 Τεμάχια
- Inox
- Διαστάσεις:
- Λαβίδα 45cm
- Πιρούνα 40cm
- Σπάτουλα 43cm

- 3 Pezzi
- Inox
- Dimensioni:
- Pinzette 45 cm
- Forcella 40 cm
- Spatola 43 cm



**BBQ SET
ΣΕΤ ΕΡΓΑΛΕΙΑ BARBEQUE
BBQ SET / КОМПЛЕКТ ЗА ΒΑΡΒΕΚΙΟΥ**

MODEL	ΜΟΝΤΕΛΟ	MODELLO	ΜΟΔΕΛ	BBQ1007
Code	Κωδικός	Codice	Κοδ	024422
Packing	Συσκευασία	Imballaggio	Οпаковане	20



**BAKING GLOVES (ARAMID/ SILICONE)
ΓΑΝΤΙ ΨΗΣΙΜΑΤΟΣ (ARAMID/SILICONE)
GUANTI DA FORNO (ARAMIDE/ SILICONE)
РЪΚΑΒΙЦΙ ЗА ПЕЧЕНЕ (ΑΡΑΜΙΔΝΗ/
ΣΙΛΙΚΟΝΟΒΙ)**

MODEL	ΜΟΝΤΕΛΟ	MODELLO	ΜΟΔΕΛ	BBQ1365
Code	Κωδικός	Codice	Κод	037989
Packing	Συσκευασία	Imballaggio	Οпаковане	125



- Stainless steel
- Ανοξείδωτο
- Acciaio inossidabile
- Неръждаема стомана

**VERSATILE ELEVATOR
ΣΧΑΡΑ ΑΝΥΨΩΣΗΣ
ΠΕΤΡΑΣ ΠΙΤΣΑΣ
ASCENSORE VERSATILE
УНИΒΕΡΣΑΛΕΝ ΑΣΑΝΣЬОР**

MODEL	ΜΟΝΤΕΛΟ	MODELLO	ΜΟΔΕΛ	BBQ1295
Code	Κωδικός	Codice	Κод	037705
Diameter	Διαστάσεις	Diámetro	Диаметър	46x46x11.7cm
Packing	Συσκευασία	Imballaggio	Οпаковане	1

- Material : stainless steel
- Υλικό κατασκευής: Ανοξείδωτο ατσάλι
- Materiale: acciaio inossidabile
- Материал : неръждаема стомана



**PIZZA SPATULA
ΣΠΑΤΟΥΛΑ ΠΙΤΣΑΣ
PIZZA SPATULA
ШПАТУЛА ЗА ПИЦА**

MODEL	ΜΟΝΤΕΛΟ	MODELLO	ΜΟΔΕΛ	BBQ1228
Code	Κωδικός	Codice	Κод	065203
Dimensions	Διάσταση	Dimensioni	Размери	25,5x25,5cm
Weight	Βάρος	Peso	Τεγλο	438gr
Packing	Συσκευασία	Imballaggio	Οпаковане	12



**PIZZA STONE PLATE
ΠΕΤΡΙΝΗ ΠΛΑΚΑ ΠΙΤΣΑΣ
LASTRA PER PIZZA IN PIETRA
ΚΑΜΕΝΗ ΠΛΟЧА ЗА ПИЦА**

MODEL	ΜΟΝΤΕΛΟ	MODELLO	ΜΟΔΕΛ	BBQ1225
Code	Κωδικός	Codice	Κод	033141
Dimensions	Διαστάσεις	Dimensioni	Размери	Ø29.5cm
Packing	Συσκευασία	Imballaggio	Οпаковане	10



**CAST IRON FRY PAN
ΤΗΓΑΝΙ ΜΑΝΤΕΜΕΝΙΟ
PADELLA IN GHISA
ЧУГУНΕΝ ΤΗΓΑΝ ЗА
ПЪРЖΕΝΕ**

MODEL	ΜΟΝΤΕΛΟ	MODELLO	ΜΟΔΕΛ	BBQ1230
Code	Κωδικός	Codice	Κод	033158
Diameter	Διάμετρος	Diámetro	Диаметър	295mm
Weight	Βάρος	Peso	Τεγλο	2.4kg
Packing	Συσκευασία	Imballaggio	Οпаковане	1



- Non stick
- Αντικολλητική επίστρωση
- Rivestimento antiaderente
- Незалепващо покритие



**BASKET GRILL FOR VEGETABLES
ΚΑΛΑΘΙ ΨΗΣΙΜΑΤΟΣ ΛΑΧΑΝΙΚΩΝ
CESTELLO GRILL PER VERDURE
ΚΟΨΗΝΙΤΣΑ ЗА СКАРА ЗА ЗЕЛЕНЧУЦИ**

MODEL	ΜΟΝΤΕΛΟ	MODELLO	ΜΟΔΕΛ	BBQ1229
Code	Κωδικός	Codice	Κод	065210
Dimensions	Διάσταση	Dimensioni	Размери	35x30,2x6,5cm
Weight	Βάρος	Peso	Τεγλο	700gr
Packing	Συσκευασία	Imballaggio	Οпаковане	12



**BBQ PLATE
ΠΛΑΚΑ ΜΑΝΤΕΜΕΝΙΑ
PIASTRA PER BBQ
ΠΛΟЧА ЗА БАРБЕКЮ**

MODEL	ΜΟΝΤΕΛΟ	MODELLO	ΜΟΔΕΛ	BBQ1200
Code	Κωδικός	Codice	Κод	031925
Suitable for the models	Κατάλληλο για τα μοντέλα	Adatto ai modelli	Подходящ за моделите	BBQ2000,2200,4100
Dimensions	Διαστάσεις	Dimensioni	Размери	L22.5xW40xY1.5cm
Weight	Βάρος	Peso	Τεγλο	2.5kg
Packing	Συσκευασία	Imballaggio	Οпаковане	1

**ΚΑΜΑΤΟ
SERIES**

- Stainless steel
- Ανοξείδωτο
- Acciaio inossidabile
- Неръждаема стомана



**COOKING GRID EXPANDER
ΕΠΕΚΤΑΣΗ ΣΧΑΡΑΣ ΨΗΣΙΜΑΤΟΣ
(ΔΙΑΤΗΡΗΣΗΣ ΘΕΡΜΟΤΗΤΑΣ)
ESPANSORE PER LA GRIGLIA DI COTTURA
РАЗШИРИТЕЛ НА РЕШЕТКАТА ЗА
ГОТВЕНЕ**

MODEL	ΜΟΝΤΕΛΟ	MODELLO	ΜΟΝΤΕΛΟ	BBQ1290
Code	Κωδικός	Codice	Κод	037682
Dimensions	Διαστάσεις	Dimensione	Размери	33.8x29.1x10.5cm
Packing	Συσκευασία	Imballaggio	Οпаковане	1

**ΚΑΜΑΤΟ
SERIES**

- Double sided
- Διπλής όψης
- Biadesivo
- Двустранин



**HALF MOON CAST IRON PLATE
ΠΛΑΚΑ ΜΑΝΤΕΜΕΝΙΑ ΜΙΣΟΦΕΓΓΑΡΟ
MEZZALUNA FUSA PIASTRA DI FERRO
ΠΟΛΩΙΝ ΛУΝΑ ЧУГУНЕНА ΠΛΟЧА**

MODEL	ΜΟΝΤΕΛΟ	MODELLO	ΜΟΔΕΛ	BBQ1205
Code	Κωδικός	Codice	Κод	037712
Dimension	Διάσταση	Dimensioni	Размери	50x25cm
Packing	Συσκευασία	Imballaggio	Οпаковане	1

- Material wire : steel
- Υλικό σύρματος : Ατσάλι
- Materiale filo : acciaio
- Материал на проводника: стомана



**GRILL BRUSH
ΒΟΥΡΤΣΑ ΚΑΘΑΡΙΣΜΟΥ BBQ
SPAZZOLA PER LA PULIZIA DEL BBQ
ЧЕТКА ЗА ГРИЛ**

MODEL	ΜΟΝΤΕΛΟ	MODELLO	ΜΟΔΕΛ	BBQ1018
Code	Κωδικός	Codice	Κод	065180
Dimensions	Διάσταση	Dimensioni	Размери	21x7,1x4,4cm
Weight	Βάρος	Peso	Τεγλο	70gr
Packing	Συσκευασία	Imballaggio	Οпаковане	1

**CHARCOAL STARTER
ΔΟΧΕΙΟ ΕΚΚΙΝΗΣΗΣ ΚΑΡΒΟΥΝΩΝ
ACCENDIFUOCO PER BARBECUE
СТАРТЕР ЗА ДЪРΒЕНИ ВЪГΛИΤΣΑ**



MODEL	ΜΟΝΤΕΛΟ	MODELLO	ΜΟΔΕΛ	BBQ1005
Code	Κωδικός	Codice	Κод	024408
Dimensions	Διαστάσεις	Dimensioni	Размери	L30.5xW32xH21 cm
Weight	Βάρος	Peso	Τεγλο	2kg
Packing	Συσκευασία	Imballaggio	Οпаковане	6



DOUBLE WIRE GRILL RACK
ΔΙΠΛΗ ΑΝΟΞΕΙΔΩΤΗ ΣΧΑΡΑ
ΨΗΣΙΜΑΤΟΣ
GRIGLIA A DOPPIO FILO
ΔΒΟΪΝΑ ΤΕΛΕΝΑ ΡΕΣΗΤΚΑ ΖΑ
ΓΡΙΛ

MODEL	ΜΟΝΤΕΛΟ	MODELLO	ΜΟΔΕΛ	BBQ1017
Code	Κωδικός	Codice	Κοδ	065173
Dimensions	Διάσταση	Dimensioni	Размери	40,5x30cm
Handle length	Μήκος Χειρολαβών	Lunghezza dell'impugnatura	Дължина на дръжката	33,5cm
Weight	Βάρος	Peso	Τεγλο	570gr
Packing	Συσκευασία	Imballaggio	Οпаковане	12

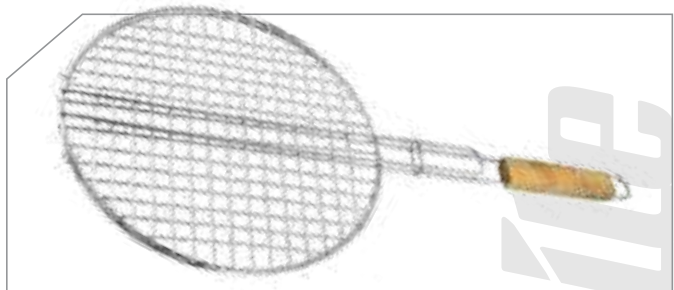

BBQ DOUBLE WIRE RACK
ΣΧΑΡΑ ΔΙΠΛΗ
BBQ GRIGLIA DOPPIA RETE
ΣΤΟΪΚΑ ΖΑ БАРБЕКЮ

MODEL	ΜΟΝΤΕΛΟ	MODELLO	ΜΟΔΕΛ	BBQ1001
Code	Κωδικός	Codice	Κοδ	024378
Diameter	Διαστάσεις	Dimensioni	Размери	40cm
Weight	Βάρος	Peso	Τεγλο	0.7kg
Packing	Συσκευασία	Imballaggio	Οпаковане	20

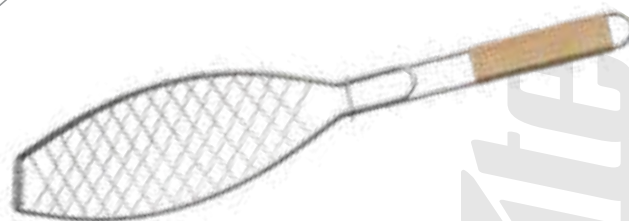

GRILL RACK FOR FISH
ΣΧΑΡΑ ΨΑΡΙΟΥ
GRIGLIA PER PESCE
ΡΕΣΗΤΚΑ ΖΑ ГΡΙΛ ΖΑ РИБΑ

MODEL	ΜΟΝΤΕΛΟ	MODELLO	ΜΟΔΕΛ	BBQ1019
Code	Κωδικός	Codice	Κοδ	065166
Dimensions	Διάσταση	Dimensioni	Размери	66x14cm
Weight	Βάρος	Peso	Τεγλο	328gr
Packing	Συσκευασία	Imballaggio	Οпаковане	12

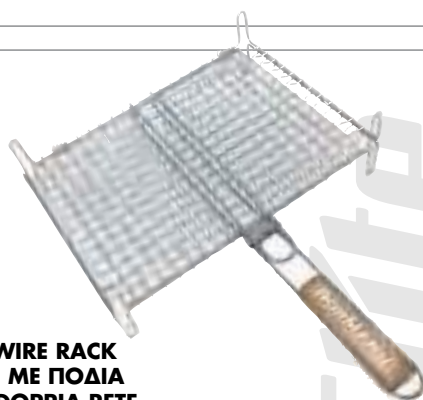

BBQ DOUBLE WIRE RACK
ΣΧΑΡΑ ΔΙΠΛΗ ΜΕ ΠΟΔΙΑ
BBQ GRIGLIA DOPPIA RETE
ΔΒΟΪΝΑ ΤΕΛΕΝΑ ΣΤΟΪΚΑ
ΖΑ БАРБЕКЮ

MODEL	ΜΟΝΤΕΛΟ	MODELLO	ΜΟΔΕΛ	BBQ1011
Code	Κωδικός	Codice	Κοδ	033301
Dimensions	Διαστάσεις	Dimensioni	Размери	L35XW25cm
Weight	Βάρος	Peso	Τεγλο	0.6kg
Packing	Συσκευασία	Imballaggio	Οпаковане	10

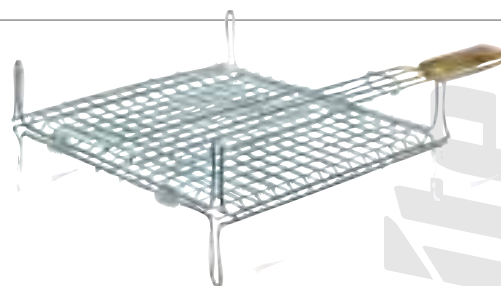

• Inox

BBQ INOX DOUBLE WIRE MESH GRILL
ΣΧΑΡΑ ΔΙΠΛΗ ΜΕ ΠΟΔΙΑ
GRIGLIA A DOPPIA RETE METALLICA BBQ
БАРБЕКЮ ΟΤ ΙΝΟКС С ΔΒΟΪΝΑ
ΤΕΛΕΝΑ ΜΡΕΖΑ

MODEL	ΜΟΝΤΕΛΟ	MODELLO	ΜΟΔΕΛ	BBQ1004
Code	Κωδικός	Codice	Κοδ	024392
Dimensions	Διαστάσεις	Dimensioni	Размери	L35XW25cm
Weight	Βάρος	Peso	Τεγλο	0.6kg
Packing	Συσκευασία	Imballaggio	Οпаковане	10

- 2 pins, 1 meat and 1 ambient
- Temperature range -20°C - 300°C
- Chronometer
- Memory function
- 2 ακίδες, 1 κρέατος και 1 περιβάλλοντος
- Εύρος θερμοκρασίας -20°C - 300°C
- Χρονόμετρο
- Λειτουργία μνήμης
- 2 pin, 1 carne e 1 ambiente
- Gamma di temperatura -20°C - 300°C
- Cronometro
- Funzione di memoria
- 2 щифта, 1 месо и 1 околна среда
- Температурен диапазон -20°C - 300°C
- Хронометър
- Функция памет

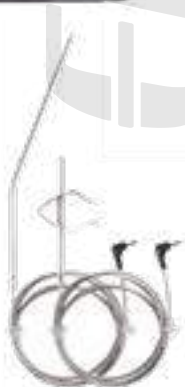

WIRELESS DIGITAL THERMOMETER
ΨΗΦΙΑΚΟ ΑΣΥΡΜΑΤΟ ΘΕΡΜΟΜΕΤΡΟ
TERMOMETRO DIGITALE SENZA FILI
БЕЗЖИЧЕН ЦИФРОВ
ΤΕΡΜΟΜΕΤΡ

MODEL	ΜΟΝΤΕΛΟ	MODELLO	ΜΟΔΕΛ	BBQ1315
Code	Κωδικός	Codice	Κод	037675
Packing	Συσκευασία	Imballaggio	Οпаковане	36

- Temperature range
- 50°C - 300°C
- Response time 4-5sec
- Stainless steel spike Ø3,5mm
- Saving function energy saving
- 3V batteries
- Εύρος θερμοκρασίας -50°C - 300°C
- Χρόνος απόκρισης 4-5sec
- Ακίδα από ανοξείδωτο ατσάλι Ø3,5mm
- Λειτουργία εξοικονόμησης ενέργειας
- 3V μπαταρία

- Gamma di temperatura -50°C - 300°C
- Tempo di risposta 4-5sec
- Puntale in acciaio inossidabile Ø3,5mm
- Funzione di risparmio energetico
- Batterie 3V
- Температурен диапазон -50°C - 300°C
- Време за реакция 4-5 сек.
- Шип от неръждаема стомана Ø3,5mm
- Функция за пестене на енергия
- Батерии 3V



FOOD THERMOMETER
ΨΗΦΙΑΚΟ ΘΕΡΜΟΜΕΤΡΟ
TERMOMETRO CUCINA
ΤΕΡΜΟΜΕΤΡ ΖΑ ΧΡΑΝΑ

MODEL	ΜΟΝΤΕΛΟ	MODELLO	ΜΟΔΕΛ	BBQ1320
Code	Κωδικός	Codice	Κод	037774
Packing	Συσκευασία	Imballaggio	Οпаковане	90



- Pizza plate / pan holder
- Υποδοχή για πλάκα πίτσας/τηγάνι
- Presa per piastra di pizza / padella

BBQ WIRE
ΣΧΑΡΑ ΑΠΟ ΜΑΝΤΕΜΙ
GRIGLIA BBQ
СКАРА ЗА ΒΑΡΒΕΚΙΟΥ

MODEL	ΜΟΝΤΕΛΟ	MODELLO	ΜΟΔΕΛ	BBQ1220
Code	Κωδικός	Codice	Κод	033134
Suitable for the models	Κατάλληλο για το μοντέλο	Adatto ai modelli	Подходящ за моделите	BBQ4100 BBQ5050
Dimensions	Διαστάσεις	Dimensioni	Размери	L675XW-440mm
Weight	Βάρος	Peso	Тегло	6.1kg
Packing	Συσκευασία	Imballaggio	Οпаковане	1



- Pizza plate / pan holder
- Υποδοχή για πλάκα πίτσας/τηγάνι
- Presa per piastra di pizza / padella
- Държач за пица / тиган

BBQ WIRE
ΣΧΑΡΑ ΑΠΟ ΜΑΝΤΕΜΙ
GRIGLIA BBQ
СКАРА ЗА ΒΑΡΒΕΚΙΟΥ

MODEL	ΜΟΝΤΕΛΟ	MODELLO	ΜΟΔΕΛ	BBQ1215
Code	Κωδικός	Codice	Κод	033127
Suitable for the models	Κατάλληλο για τα μοντέλα	Adatto ai modelli	Подходящ за моделите	BBQ3000,3100,5000, 5030,5040
Dimensions	Διαστάσεις	Dimensioni	Размери	L60xW45cm
Weight	Βάρος	Peso	Тегло	6.3kg
Packing	Συσκευασία	Imballaggio	Οпаковане	1

- Table top with thermostat
- Επιτραπέζια με θερμοστάτη
- Piano con termostato
- Плот за маса с термостат



ELECTRIC GRILL
ΨΗΣΤΑΡΙΑ ΗΛΕΚΤΡΙΚΗ
GRIGLIA ELETTRICA
ЕЛЕКТРИЧЕСКИ ГРИЛ

MODEL	ΜΟΝΤΕΛΟ	MODELLO	ΜΟΔΕΛ	BBQ1050
Code	Κωδικός	Codice	Κод	023951
Power	Ισχύς	Potenza	Μощност	2000W
Dimensions	Διαστάσεις	Dimensioni	Размери	L33xW46x-H6,5cm
Weight	Βάρος	Peso	Тегло	2.2Kg
Packing	Συσκευασία	Imballaggio	Опаковане	6

- With thermostat and heat maintenance grill
- Με θερμοστάτη και σχάρα συντήρησης θερμότητας
- Con termostato e griglia di manutenzione del calore
- С термостат и отопление грил за поддръжка



ELECTRIC BARBEQUE
ΨΗΣΤΑΡΙΑ ΗΛΕΚΤΡΙΚΗ
ELECTRIC BARBEQUE
ЕЛЕКТРИЧЕСКО БАРБЕКЮ

MODEL	ΜΟΝΤΕΛΟ	MODELLO	ΜΟΔΕΛ	BBQ1060
Code	Κωδικός	Codice	Κод	029939
Power	Ισχύς	Potenza	Μощност	2000W
Grill Surface	Επιφάνεια Ψοίματος	Superficie della griglia	Размери на барбекюто	L47xW28
Dimensions	Διαστάσεις	Dimensioni	Размери	L58xW75cm
Weight	Βάρος	Peso	Тегло	4.2Kg
Packing	Συσκευασία	Imballaggio	Опаковане	4



- With wheels & shelf
- Με ρόδες & πλαίσιο ράφι
- Con ruote e ripiano
- С колела и рафт



CHARCOAL BBQ
ΨΗΣΤΑΡΙΑ ΚΑΡΒΟΥΝΟΥ
BARBECUE A CARBONE
БАРБЕКЮ НА ДЪРВЕНИ ВЪГЛИЦΑ

MODEL	ΜΟΝΤΕΛΟ	MODELLO	ΜΟΔΕΛ	BBQ1145
Code	Κωδικός	Codice	Κод	035169
Grill Surface Diametre	Διάμετρος εστίας	Diametro della griglia	Диаметър на повърхността на решетката	47cm
Packing	Συσκευασία	Imballaggio	Опаковане	1

- With ash collector, wheels and shelf
- Με συλλέκτη στάχτης, ρόδες και ράφι
- Con raccogli cenere, ruote e ripiano
- С пепелолуовител, колела и рафт



CHARCOAL BBQ
ΨΗΣΤΑΡΙΑ ΚΑΡΒΟΥΝΟΥ
BARBECUE A CARBONE
БАРБЕКЮТА ВЪРХУ ВЪГЛΕΡΟД

MODEL	ΜΟΝΤΕΛΟ	MODELLO	ΜΟΔΕΛ	BBQ1160
Code	Κωδικός	Codice	Κод	024330
Grill Surface Diametre	Διάμετρος εστίας	Diametro della griglia	Диаметър на решетката	57cm
Packing	Συσκευασία	Imballaggio	Опаковане	1



- With wheels & shelves
- Με ρόδες & πλαϊνά ράφια
- Con ruote e ripiani
- С колела и рафтове

**CHARCOAL BBQ
ΨΗΣΤΑΡΙΑ ΚΑΡΒΟΥΝΟΥ
BARBECUE A CARBONE
БАРБЕКЮ НА ДЪРВЕНИ ВЪГЛИЩА**

MODEL	ΜΟΝΤΕΛΟ	MODELLO	ΜΟΔΕΛ	BBQ1140
Code	Κωδικός	Codice	Κод	024316
Grill Surface	Διαστάσεις εστίας	Dimensioni della griglia	Πовърхност на грила	50x26cm
Packing	Συσκευασία	Imballaggio	Опаковане	1



- With wheels & shelf
- Με ρόδες & πλαϊνό ράφι
- Con ruote e ripiani
- С колела и рафт

**CHARCOAL BBQ
ΨΗΣΤΑΡΙΑ ΚΑΡΒΟΥΝΟΥ
BARBECUE A CARBONE
БАРБЕКЮ НА ДЪРВЕНИ ВЪГЛИЩА**

MODEL	ΜΟΝΤΕΛΟ	MODELLO	ΜΟΔΕΛ	BBQ1170
Code	Κωδικός	Codice	Κод	024347
Grill Surface	Διαστάσεις εστίας	Dimensioni della griglia	Πовърхност на грила	76x40cm
Packing	Συσκευασία	Imballaggio	Опаковане	1



- Portable • 7 Intelligent Cooking Functions
- Memory • Lock Function

- Φορητή • 7 Έξυπνες Λειτουργίες Μαγειρέματος • Μνήμη • Κλείδωμα

- Portatile • 7 funzioni di cottura intelligenti
- Memoria • Funzione di blocco



SINGLE INDUCTION COOKER
ΗΛΕΚΤΡΙΚΗ ΕΣΤΙΑ ΕΠΙΤΡΑΠΕΖΙΑ ΕΠΑΓΩΓΙΚΗ
PIASTRA AD INDIZIONE SINGOLA

MODEL	ΜΟΝΤΕΛΟ	MODELLO	ΜΟΔΕΛ	ΒΕΡ3500
Code	Κωδικός	Codice	Κод	026426
Power	Ισχύς	Potenza	Μощност	2000W
Diameter	Διάμετρος	Diametro	Диаметър	185mm and 155mm
Packing	Συσκευασία	Imballaggio	Οпаковане	6

- 2 switches and 2 operating lamps
- 5 levels of operation
- Anti-slip feet
- Automatic shutdown
- Stainless steel housing

- 2 διακόπτες και 2 λυχνίες λειτουργίας
- 5 βαθμίδες λειτουργίας
- Αντιολισθητικά πόδια
- Αυτόματη διακοπή λειτουργίας
- Ανοξείδωτο περιβλήμα

- 2 interruttori e 2 lampade di funzionamento
- 5 livelli di funzionamento
- Piedi antiscivolo
- Spegnimento automatico
- Alloggiamento in acciaio inossidabile

- 2 превключвателя и 2 работни лампи
- 5 нива на работа
- Крачета против хлъзгане
- Автоматично изключване
- Корпус от неръждаема стомана



CERAMIC DOUBLE HOT PLATE
ΕΣΤΙΑ ΚΕΡΑΜΙΚΗ ΔΙΠΛΗ ΦΟΡΗΤΗ
PIASTRA DOPPIA CERAMICA

MODEL	ΜΟΝΤΕΛΟ	MODELLO	ΜΟΔΕΛ	ΒΕΡ3200
Code	Κωδικός	Codice	Κод	026457
Power	Ισχύς	Potenza	Μощност	2500 (1500W + 1000W)
Diameter	Διάμετρος	Diametro	Диаметър	18.5cm + 15.5cm
Dimensions	Διαστάσεις	Dimensioni	Размери	L46.5xW25xH8.2cm
Weight	Βάρος	Peso	Тегло	2.7kg
Packing	Συσκευασία	Imballaggio	Οпаковане	4



SINGLE GAS BURNER
ΕΣΤΙΑ ΥΓΡΑΕΡΙΟΥ BT
FORNELLO A GAS SINGOLO
ΕДИНИЧНА ГАЗОВА ГОРЕЛКА

MODEL	ΜΟΝΤΕΛΟ	MODELLO	ΜΟΔΕΛ	BLG7500
Code	Κωδικός	Codice	Κод	022312
Power	Ισχύς	Potenza	Μощност	7.5kW
Dimensions	Διαστάσεις	Dimensioni	Размери	L400xW400mm
Weight	Βάρος	Peso	Тегло	3.5kg
Packing	Συσκευασία	Imballaggio	Οпаковане	5

- Stainless steel
- Two Functions: Low- High
- Extendable for cooking with wok

- Ανοξείδωτη
- Δύο λειτουργίες εστίας: Μικρό-Μεγάλο
- Επέκταση για στήριξη σκεύους Wok

- Acciaio inossidabile
- Due funzioni: Basso-alto
- Estendibile per cucinare con wok

- Неръждаема стомана
- Две функции: Ниска и висока
- С възможност за удължаване за готвене с уок



SINGLE GAS BURNER
ΕΣΤΙΑ ΥΓΡΑΕΡΙΟΥ ΜΟΝΗ
FORNELLO A GAS SINGOLO

MODEL	ΜΟΝΤΕΛΟ	MODELLO	ΜΟΔΕΛ	BLG2800
Code	Κωδικός	Codice	Κод	022343
Power	Ισχύς	Potenza	Μощност	2,75 kW
Dimensions	Διαστάσεις	Dimensione	Размери	L37xW28x-H8,5cm
Packing	Συσκευασία	Imballaggio	Οпаковане	1

- Single enamel
- Μονή εμαγιέ
- SmaLtato singolo
- Единичен емайλ



SINGLE GAS BURNER
ΕΣΤΙΑ ΥΓΡΑΕΡΙΟΥ ΕΠΙΤΡΑΠΕΖΙΑ
FORNELLO A GAS SINGOLO
ΕДИНИЧНА ГАЗОВА ГОРЕЛКА

MODEL	ΜΟΝΤΕΛΟ	MODELLO	ΜΟΔΕΛ	BLG4000
Code	Κωδικός	Codice	Κод	026495
Power	Ισχύς	Potenza	Μощност	2.2kW
Weight	Βάρος	Peso	Τεγλο	1.1kg
Packing	Συσκευασία	Imballaggio	Οпаковане	10

- Διπλή εμαγιέ
- Double enamel
- SmaLtato doppio
- Двоен емайλ



DOUBLE GAS BURNER
ΕΣΤΙΑ ΥΓΡΑΕΡΙΟΥ ΕΠΙΤΡΑΠΕΖΙΑ
FORNELLO A GAS DOPPIO
ДВОЙНА ГАЗОВА ГОРЕЛКА

MODEL	ΜΟΝΤΕΛΟ	MODELLO	ΜΟΔΕΛ	BLG4400
Code	Κωδικός	Codice	Κод	022336
Power	Ισχύς	Potenza	Μощност	2.2kw + 2.2kW
Dimensions	Διαστάσεις	Dimensione	Размери	L60xW29xH-13cm
Weight	Βάρος	Peso	Τεγλο	3kg
Packing	Συσκευασία	Imballaggio	Οпаковане	1

- Triple enamel
- Τριπλή εμαγιέ
- Triplo smalto
- Троен емайλ



TRIPLE GAS BURNER
ΕΣΤΙΑ ΥΓΡΑΕΡΙΟΥ ΕΠΙΤΡΑΠΕΖΙΑ
FORNELLO A GAS
НАΣΤΟΛЕН ГАЗОВ ΚΟΤΛΟΝ

MODEL	ΜΟΝΤΕΛΟ	MODELLO	ΜΟΔΕΛ	BLG5400
Code	Κωδικός	Codice	Κод	022329
Power	Ισχύς	Potenza	Μощност	2 x 1,1 + 1 x 0,7
Dimensions	Διαστάσεις	Dimensione	Размери	61x38,5x7,5cm
Weight	Βάρος	Peso	Τεγλο	3.9kg
Packing	Συσκευασία	Imballaggio	Οпаковане	1

- Quadruple enamel
- Τετραπλή εμαγιέ
- SmaLtato quadruplo
- Четирикратен емайλ



QUAD GAS BURNER
ΕΣΤΙΑ ΥΓΡΑΕΡΙΟΥ ΕΠΙΤΡΑΠΕΖΙΑ
FORNELLO A GAS QUADRUPLO
ЧЕТВОРНА ГАЗОВА ГОРЕЛКА

MODEL	ΜΟΝΤΕΛΟ	MODELLO	ΜΟΔΕΛ	BLG6000
Code	Κωδικός	Codice	Κод	026471
Power	Ισχύς	Potenza	Μощност	4x2,2kW
Dimensions	Διαστάσεις	Dimensione	Размери	L48xW46xH-10cm
Weight	Βάρος	Peso	Τεγλο	4.5kg
Packing	Συσκευασία	Imballaggio	Οпаковане	1

- Double stainless steel • 6 mm glass
- Dual supply function

- Διπλή ανοξείδωτη
- 6 mm γυαλί ασφαλείας
- Διπλή λειτουργία παροχής

- Doppio acciaio inossidabile
- 6 mm di vetro
- Doppia funzione di alimentazione

- Двойна нержъдаема стомана
- 6 мм стъкло
- Функция за двойно храняване



DOUBLE GAS BURNER
ΕΣΤΙΑ ΥΓΡΑΕΡΙΟΥ ΔΙΠΛΗ
FORNELLO A GAS DOPPIO
ДВОЙНА ГАЗОВА ГОРЕЛКА

MODEL	ΜΟΝΤΕΛΟ	MODELLO	ΜΟΔΕΛ	BLG8000
Code	Κωδικός	Codice	Κод	026402
Dimensions	Διαστάσεις	Dimensione	Размери	90 / 90mm
Weight	Βάρος	Peso	Τεγλο	7.5kg
Packing	Συσκευασία	Imballaggio	Οпаковане	1

- 6 mm safety glass
- Burners 90/40/90mm
- Stainless

- 6 mm γυαλί ασφαλείας
- Εστίες 90/40/90mm
- Ανοξείδωτη

- Vetro di sicurezza da 6 mm
- Bruciatori 90/40/90mm
- Inossidabile

- 6 mm безопасно стъкло
- Горелки 90/40/90 mm
- Нержъдаема



TRIPLE GAS BURNER
ΕΣΤΙΑ ΥΓΡΑΕΡΙΟΥ ΤΡΙΠΛΗ
FORNELLO A GAS TRIPPLIO
ΤΡΟΪΝΑ ΓАЗОВА ГОРЕЛКА

MODEL	ΜΟΝΤΕΛΟ	MODELLO	ΜΟΔΕΛ	BLG8500
Code	Κωδικός	Codice	Κод	022657
Power	Ισχύς	Potenza	Μощност	3.4kW-0.75kW-4.3kW
Dimensions	Διαστάσεις	Dimensione	Размери	L72x-W38xH6.5cm
Weight	Βάρος	Peso	Τεγλο	8.8kg
Packing	Συσκευασία	Imballaggio	Οпаковане	1

- 2 burners 1000W-700W
- 60 min timer with warning
- 2 εστίες 1000W-700W
- Χρονοδιακόπτης 60min με ειδοποίηση

- 2 bruciatori 1000W-700W
- Timer da 60 minuti con avviso
- 2 горелки 1000W-700W
- 60-минутен таймер с предупреждение



ELECTRIC OVEN
ΦΟΥΡΝΑΚΙ-ΚΟΥΖΙΝΑΚΙ
FORNO ELETTRICO
ΕΛΕΚΤΡΙЧЕСКА ПЕЧКА

MODEL	ΜΟΝΤΕΛΟ	MODELLO	ΜΟΔΕΛ	BER4010
Code	Κωδικός	Codice	Κод	030584
Power	Ισχύς	Potenza	Μощност	3700W
Oven Power	Ισχύς Φούρνου	Potenza del forno	Μощност на фурната	2000W
Capacity	Χωρητικότητα	Capacità	Καпацитет	45Lt
Dimensions	Διαστάσεις	Dimensione	Размери	L59xW42xH43cm
Weight	Βάρος	Peso	Τεγλο	10.2kg
Packing	Συσκευασία	Imballaggio	Οпаковане	1

- For 4 slice grill
- Fixed non-stick coating plate
- 2 Safety light, power & ready
- Over heating protection & safety cut off

- Χωρητικότητα 4 τοστ
- Σταθερές αντικοληπτικές πλάκες
- 2 λάμπες προστασίας
- Προστασία υπερθέρμανσης & διακοπής λειτουργίας

- Per griglia a 4 fette
- Piastra fissa con rivestimento antiaderente
- 2 spie di sicurezza, alimentazione e pronto
- Protezione da surriscaldamento e spegnimento di sicurezza
- За грил с 4 филийки
- Фиксирана плоча с незалепащо покритие
- 2 предпазни светлини, храняване и готовност
- Защита от преграване и предпазно изключване



SANDWICH MAKER- PANINI GRILL
ΤΟΣΤΙΕΡΑ-ΓΚΡΙΛΙΕΡΑ
MASCHINA PER PANINI - GRIGLIA PER PANINI
ΜΑШИΝΑ ЗА САНДВИЧИ - ГРИЛ ЗА ПАНИНИ

MODEL	ΜΟΝΤΕΛΟ	MODELLO	ΜΟΔΕΛ	BNA3300
Code	Κωδικός	Codice	Κод	029373
Power	Ισχύς	Potenza di ingresso	Μощност	2000W
Dimensions	Διαστάσεις	Dimensioni	Размери	Open/ Άνοιγμα/ Aperto 105/180 Plates/ Πλάκες/ Piastre 30x24,9cm
Weight	Βάρος	Peso	Τεγλο	2,96kg
Packing	Συσκευασία	Imballaggio	Οпаковане	1



- 28x19x40cm
- 6.3kg
- Inox



**FRUIT JUICER
ΑΠΟΧΥΜΩΤΗΣ
ΦΡΟΥΤΩΝ ΧΕΙΡΟΣ
ΕΠΑΓΓΕΛΜΑΤΙΚΟΣ SPRE-
MIAGRUMI DI FRUTTA
СОΚΟΙΖΣΤΙСКВАЧКА
ЗА ПЛОДОВЕ**

MODEL	ΜΟΝΤΕΛΟ	MODELLO	ΜΟΔΕΛ	BFJ2000
Code	Κωδικός	Codice	Κοδ	022626
Packing	Συσκευασία	Imballaggio	Οпаковане	3

- Inox
- Ανοξείδωτος
- Inossidabile
- Инокс



**ELECTRIC KETTLE
ΒΡΑΣΤΗΡΑΣ ΝΕΡΟΥ
BOLLITORE ELETRICO
ΕΛΕΚΤΡΙЧЕСКА ΚΑΝΑ**

MODEL	ΜΟΝΤΕΛΟ	MODELLO	ΜΟΔΕΛ	BHA2000
Code	Κωδικός	Codice	Κοδ	027058
Power	Ισχύς	Potenza	Μощность	2200W
Capacity	Χωρητικότητα	Capacità	Καпацитет	1,7Lt
Packing	Συσκευασία	Imballaggio	Οпаковане	8

- Stainless steel housing
- Metal Gear System
- Detachable stainless steel bucket 5Lt
- Pulse function with LED indicator
- Head lock and easy component change
- Transparent removable bucket lid with opening for adding materials
- Non-slip base
- Includes 3 accessories

- Εξολοκλήρου ανοξείδωτη κατασκευή
- Μεταλλικά γρανάζια μεγάλης αντοχής
- Αποσπώμενος ανοξείδωτος κάδος 5Lt
- Λειτουργία Pulse με ένδειξη LED
- Κλείδωμα ασφαλείας κεφαλής και εύκολη αλλαγή εξαρτήματος
- Διάφανο αποσπώμενο καπάκι κάδου με άνοιγμα προσθήκης υλικών
- Αντιολισθητική βάση
- Περιλαμβάνει 3 εξαρτήματα

- Alloggiamento in acciaio inossidabile
- Sistema di ingranaggi in metallo
- Secchio staccabile in acciaio inox 5Lt
- Funzione a impulsi con indicatore LED
- Blocco della testa e facile sostituzione dei componenti
- Coperchio trasparente rimovibile del secchio con apertura per l'aggiunta di materiali
- Base antiscivolo
- Include 3 accessori

- Κορпус от неръждаема стомана
- Μεταλλνα зъбна система
- Сваляща се кофа от неръждаема стомана 5Lt
- Импулсна функция със светодиоиден индикатор
- Заклучване на главата и лесна смяна на компонентите
- Прозрачен подвижен напак на кофата с отвор за добавяне на материали
- Неплъзгаща се основа
- Включва 3 аксесоара



**FOOD MIXER TITANIUM
ΚΟΥΖΙΝΟΜΗΧΑΝΗ ΤΙΤΑΝΙΟ
MISCELATORE DI ALIMENTI IN TITANIO
ΧΡΑΝΙΤΕΛΕΝ ΜΙΚΣΕΡ ΤΙΤΑΝ**

MODEL	ΜΟΝΤΕΛΟ	MODELLO	ΜΟΔΕΛ	BHA1900
Code	Κωδικός	Codice	Κοδ	030430
Power	Ισχύς	Potenza	Μощность	1300W
Capacity	Μέγεθος Κάδου	Capacità	Καпацитет	5Lt
Speeds	Ταχύτητες	Velocità	Скорости	6
Weight	Βάρος	Peso	Тегло	6kg
Dimensions	Διαστάσεις	Dimensione	Размери	L41.1xW27.1xH35.1cm
Packing	Συσκευασία	Imballaggio	Οпаковане	2



NEW

- 3 storage positions
- 3 θέσεις αποθήκευσης
- 3 spazi di stoccaggio
- 3 места за съхранение

STORAGE TROLLEY METAL
ΤΡΟΛΕΪ ΚΟΥΖΙΝΑΣ ΜΕΤΑΛΛΙΚΟ
TROLL DI CUCINA METALLICO
ΚΥΗΝΕΝΣΚΙ ΤΡΟΛΟΒΕ
ΜΕΤΑΛ

MODEL	ΜΟΝΤΕΛΟ	MODELLO	ΜΟΔΕΛ	BPC2270	BPC2272
Code	Κωδικός	Codice	Κод	066170	066187
Colour	Χρώμα	Colore	Цвят		
Dimensions	Διαστάσεις	Dimensioni	Размери	43x36x86cm	43x36x86cm
Packing	Συσκευασία	Imballaggio	Опаковане	6	6



NEW

- Metal
- With pedal
- Μεταλλικός
- Με πεντάλ
- Metallico
- Con pedali
- Металик
- С педали

DUSTBIN
ΚΑΔΟΣ ΑΠΟΡΙΜΜΑΤΩΝ
CESTINO DEI RIFIUTI
ΚΟШЧЕ ЗА ΟΤΠΑДЪЦИ

MODEL	ΜΟΝΤΕΛΟ	MODELLO	ΜΟΔΕΛ	BTW9050
Code	Κωδικός	Codice	Κод	066095
Dimensions	Διαστάσεις	Dimensioni	Размери	29x65cm
Packing	Συσκευασία	Imballaggio	Опаковане	4



NEW

- Plastic with metal pedal
- With wheels
- Πλαστικός με μεταλλικό πεντάλ
- Με ρόδες
- Plastica con pedale in metallo
- Con ruote
- Пластмасов с метален педал
- С колела

DUSTBIN
ΚΑΔΟΣ ΑΠΟΡΙΜΜΑΤΩΝ
CESTINO DEI RIFIUTI
ΚΟШЧЕ ЗА ΟΤΠΑДЪЦИ

MODEL	ΜΟΝΤΕΛΟ	MODELLO	ΜΟΔΕΛ	BTW9053	BTW9054	BTW9055
Code	Κωδικός	Codice	Κод	066101	066118	066125
Dimensions	Διαστάσεις	Dimensioni	Размери	120L 55x47x96cm	120L 55x47x96cm	120L 55x47x96cm
Colour	Χρώμα	Colore	Цвят			
Packing	Συσκευασία	Imballaggio	Опаковане	1	1	1



- Stainless
- Suitable for chickens, geese, ducks
- Ανοξείδωτη
- Κατάλληλη για κότες, χήνες, πάπιες
- Inossidabile
- Adatto per polli, oche, anatre
- От неръждаема стомана
- Подходящ за пилета, гъски и паτιци



DEFEATHERING MACHINE
ΞΕΠΟΥΠΥΛΙΑΣΤΡΑ
MACCHINA SPIUMATRICE
МАШИНА ЗА РАЗРОХВАНЕ

MODEL	ΜΟΝΤΕΛΟ	MODELLO	ΜΟΔΕΛ	BDA1500
Code	Κωδικός	Codice	Κод	022602
Power	Ισχύς	Potenza	Μощност	1500W
Diameter	Διάμετρος	Diametro	Диаметър	50cm
RPM	Στροφές	RPM	ΟΒ/ΜΙΝ	275
Dimensions	Διαστάσεις	Dimensione	Размери	L60xW80xH57cm
Weight	Βάρος	Peso	Τεγλο	36kg
Packing	Συσκευασία	Imballaggio	Οпаковане	1



- Rechargeable battery
- Usage Duration 11-12Hrs at 50% Volume
- 2 Speaker Coupling Mode
- Built-in Microphone for hands-free use

- Μπαταρία Επαναφορτιζόμενη μέσω USB
- Διάρκεια Χρήσης 11-12Hrs στο 50% της Έντασης
- Λειτουργία Σύζευξης 2 Ηχείων
- Περιλαμβάνει Ιμάντα Μεταφοράς
- Ενσωματωμένο μικρόφωνο για λειτουργία Hands-free

- Batteria ricaricabile
- Durata d'uso 11-12 ore al 50% del volume
- Modalità di accoppiamento a 2 altoparlanti
- Microfono incorporato per l'uso a mani libere

- Акумулаторна батерия
- Продължителност на използване 11-12 часа при 50% обем
- Режим на свързване на 2 високоговорителя
- Вграден микрофон за използване в режим свободни ръце

PORTABLE BLUETOOTH SPEAKER "SUPREME"
ΦΟΡΗΤΟ ΗΧΕΙΟ "SUPREME"
PORTATILE ALTOPARLANTE BLUETOOTH
"SUPREME"
ΒΙΣΟΚΟΓΟΒΟΡΙΤΕΛ "SUPREME"

MODEL	ΜΟΝΤΕΛΟ	MODELLO	ΜΟΔΕΛ	BPR6610
Code	Κωδικός	Codice	Κод	033219
Power	Ισχύς	Potenza	Μощност	60W (2x20W + 2x10W)
Battery Size	Μέγεθος Μπαταρίας	Capacità della batteria	Размер на батерията	7200mAh (4x1800)
Range	Εμβέλεια	Raggio	Обхват	10 meters
Bluetooth version	Έκδοση Bluetooth	Versione Bluetooth	Версия Bluetooth	5.0
Waterproofing	Αδιαβροχοποίηση	Impermeabilizzazione	Хидроизолация	IPX6
Dimensions	Διαστάσεις	Dimensione	Размери	Ø7,5xY17,6cm
Packing	Συσκευασία	Imballaggio	Οпаковане	4



- Power 400W
- Rechargeable with Split Tube & SMART Technology
- Wireless vacuum cleaner, cyclonic, with suction dust sensor depending on the amount of dust; Auto - Max - Eco with touch panel (Available only on Auto)
- With split tube for furniture
- Electric Floor Brush with LED
- Rechargeable Battery & Smart Charger that Detects the Battery Level and Adjusts the
- Easily dissembled for better storage
- Easy Lightweight construction and low noise level
- HEPA filter for clean atmosphere during & after vacuuming
- Extra Floor Brush with 3 Additional Nozzles
- 55 minutes of operation in Low Speed

- Ισχύς 400W • Χωρητικότητα Κάδου 0.8Lt • Μπαταρία 2Ah, 29.6V
- Επαναφορτιζόμενη με Σπαστό σωλήνα & Τεχνολογία SMART
- Ασύρματη σκούπα, κυκλωνική, με αισθητήρα σκόνης που ρυθμίζει την ένταση αναρρόφησης ανάλογα με τη ποσότητα σκόνης που ανιχνεύει
- 3 ρυθμίσεις αναρρόφησης Auto - Max - Eco μέσω λειτουργίας αφής (ο αισθητήρας σκόνης λειτουργεί στη θέση Auto)
- Με σπαστό σωλήνα για να φτάνει πιο μακριά κάτω από τα έπιπλα
- Ηλεκτρικό πέλμα πατώματος με LED • Επαναφορτιζόμενη μπαταρία και έξυπνος φορτιστής που ανιχνεύει τη στάση και ρυθμίζει τη φόρτιση της μπαταρίας ανάλογα • Αποσυαρμολόγηση για εύκολη αποθήκευση
- Εύκολο άδειασμα και καθαρισμός κάδου
- Ελαφριά κατασκευή και χαμηλό επίπεδο θορύβου
- Φίλτρο HEPA για καθαρή ατμόσφαιρα κατά τη διάρκεια και με το σκούπισμα
- Έξτρα ηλεκτρικό πέλμα για έπιπλα και επιπλέον 3 ακροφύσια
- 55 λεπτά λειτουργίας στο Low Speed

- Potenza 400W
- Ricaricabile con tubo diviso e tecnologia SMART
- Aspirapolvere senza fili, ciclonico, con sensore di aspirazione della polvere a dipendenza della quantità di polvere; Auto - Max - Eco con pannello touch (Disponibile solo su Auto)
- Con tubo diviso per mobili
- Spazzola elettrica per pavimenti con LED
- Batteria ricaricabile e caricatore intelligente che rileva e regola il livello della batteria
- Facilmente smontabile per una migliore conservazione
- Costruzione facile, leggera e basso livello di rumore
- FilTRO HEPA per un'atmosfera pulita durante e dopo l'aspirazione
- Spazzola per pavimenti extra con 3 ugelli aggiuntivi
- 55 minuti di funzionamento a bassa velocità

- Мощност 400W
- Акумуляторна с разделена тръба и технология SMART
- Безжична прахосмукачка, циклонна, със сензор за засмунване на прах в зависимост от количеството прах; Auto - Max - Eco със сензорен панел (наличен само при Auto)
- С разделена тръба за мебели
- Електрическа четка за под с LED
- Презареждаща се батерия и интелигентно зарядно устройство, което разпознава нивото на батерията и регулира
- Лесно се разглобява за по-добро съхранение
- Лесна олекотена конструкция и ниско ниво на шум
- HEPA филтер за чиста атмосфера по време на и след прахосмукиране
- Допълнителна четка за под с 3 допълнителни накрайника
- 55 минути работа при ниска скорост



**ASPIRAPOLVERE PORTATILE SENZA FILI
HANDHELD CORDLESS VACUUM CLEANER
ΣΚΟΥΠΑ ΕΠΑΝΑΦΟΡΤΙΖΟΜΕΝΗ STICK TORNADO
ΡЪЧНА БЕЗЖИЧНА ПРАХОСМУКАЧКА**

MODEL	ΜΟΝΤΕΛΟ	MODELLO	ΜΟΔΕΛ	BVC3310
Code	Κωδικός	Codice	Κод	037521
Power	Ισχύς	Potenza	Μощност	400W
Bin Capacity	Χωρητικότητα Κάδου	Capacità del bidone	Καпацитет на контейнера	0.8Lt
Battery	Μπαταρία	Batteria	Батерия	2Ah
VolTage	Τάση	Tensione	Напряжение	29.6V
FILter	Φίλτρο	FILtro	Филтър	HEPA
Operating time	Χρόνος λειτουργίας	Durata di funziona-mento	Време за работа	55min
Packing	Συσκευασία	Imballaggio	Οпаковане	1



- Unlimited autonomy
- Multi-functional Accessories
- Expandable tubes
- Floor Nozzles
- Floor and Textiles Brush
- Accessory for window-cleaning
- Nozzle for 90° angles
- Various round brushes
- Funnel and dispenser for water filling

- Απεριόριστη αυτονομία
- Εξαρτήματα πολλαπλών χρήσεων
- Σωλήνες επέκτασης
- Πέλμα δαπέδου
- Πέλμα για υφάσματα και πατώματα
- Εξάρτημα για καθαρισμό τζαμιών
- Ακροφύσιο για γωνίες με κλίση 90°
- Διάφορες στρογγυλές βούρτσες
- Χωνί και δοσομετρητής για τη συμπλήρωση νερού

- Autonomia illimitata
- Accessori multifunzionali
- Tubi espandibili
- Ugelli per pavimenti
- Spazzola per pavimenti e tessuti
- Accessorio per la pulizia delle finestre
- Ugello per angoli di 90°
- Varie spazzole rotonde
- Imbuto e dispenser per il riempimento dell'acqua

- Неограничена автономия
- Мултифункционални аксесоари
- Разширяеми тръби
- Подови дюзи
- Четка за под и текстил
- Аксесоар за почистване на прозорци
- Дюза за ъгли 90°
- Различни кръгли четки
- Фуния и дозатор за пълнене с вода



STEAM CLEANER / ΑΤΜΟΚΑΘΑΡΙΣΤΗΣ PULITORE A VAPORE ПОЧИСТВАНЕ С ПАРА

MODEL	ΜΟΝΤΕΛΟ	MODELLO	ΜΟΔΕΛ	BVC4300
Code	Κωδικός	Codice	Κод	038191
Power	Ισχύς	Potenza	Μощност	2000W
Boiler capacity	Χωρητικότητα μπόιλερ	Capacità della caldaia	Καпацитет на котела	1,5Lt
Container capacity	Χωρητικότητα δοχείου	Capacità del contenitore	Καпацитет на контейнера	0.9L
Steam pressure	Πίεση ατμού	Pressione del vapore	Налягане на парата	4 Bar
Cable	Καλώδιο	Cavo	Καβελ	3m
Packing	Συσκευασία	Imballaggio	Οпаковане	2



- Pure water bucket 3Lt
- Suction 16KPa
- Includes Flexible Wash Tube 1.5m
- Floor Wash Nozzle
- Dry-Wet Floor Nozzle
- Dry Nozzle
- Upholstery Nozzle
- Includes 1 Bag, 1 Froth Filter

- Ισχύς 1400W
- Κάδος καθαρού νερού 3Lt
- Αναρρόφηση 16KPa
- Περιλαμβάνει εύκαμπτος σωλήνας πλύσης-απόπλυσης 1,5m, 2 τεμ. Σωλήνες 480cm,
- Εξάρτημα πλύσης-απόπλυσης για σκληρά δάπεδα
- Ακροφύσιο ξηρής και υγρής αναρρόφησης, Εξάρτημα ξηρής αναρρόφησης, Ακροφύσιο γωνιών, Ακροφύσιο ταπετσαρίας
- Σακούλα 1 τεμ, Φίλτρο αφρού.

- Secchio di acqua pura 3Lt
- Aspirazione 16KPa
- Include tubo di lavaggio flessibile 1.5m
- Ugello per il lavaggio del pavimento
- Ugello per pavimenti a secco
- Ugello a secco
- Ugello per tappezzeria
- Include 1 sacchetto, 1 filtro per la schiuma

- Κοφα за чиста вода 3Lt
- Засмунване 16KPa
- Включва гъвкава тръба за измиване 1,5 м
- Накрайник за измиване на пода
- Накрайник за сухо измиване на пода
- Дюза за сух под
- Накрайник за тапицерия
- Включва 1 торба, 1 пенообразувател

VACUUM CLEANER LIQUIDS SOLIDS, CARPET CLEANER ΣΚΟΥΠΑ ΠΟΛΥΚΑΘΑΡΙΣΤΗΣ ΧΑΛΙΩΝ ΥΓΡΩΝ ΣΤΕΡΕΩΝ

ASPIRAPOLVERE PER LIQUIDI SOLIDI, PULITORE DI TAPPETI ΤΕΧΝΟΣΤΙ ΖΑ ΠΡΑΧΟΣΜΥΚΑΧΚΙ, ΤΒΉΡΔΙ ВЕЩЕСТВА, ПРЕПАРАТИ ЗА ПОЧИСТВАНЕ НА КИЛИМИ

MODEL	ΜΟΝΤΕΛΟ	MODELLO	ΜΟΔΕΛ	BVC4100
Code	Κωδικός	Codice	Κод	030348
Power	Ισχύς	Potenza	Μощност	1400W
Clean Water Bucket	Κάδος Καθαρού Νερού	Secchio di acqua pulita	Κοφα за чиста вода	3Lt
FiLter	Φίλτρο	FiLtro	Φιλτър	Foam
Plastic Bucket	Κάδος Πλαστικός	Secchio di plastica	Πλαстмасова кофа	20Lt
Packing	Συσκευασία	Imballaggio	Οпаковане	1



PAPER DUSTBAG 20LT (CONNECTION 72MM)
 ΣΑΚΟΥΛΑ ΧΑΡΤΙΝΗ 20ΛΙΤΡΑ (ΣΤΟΜΙΟ 72MM)
 SACCHETTO DI CARTA 20LT (CONNESSIONE 72MM)
 ΠΑΚΕΤΤΕ ΖΑ ΠΡΑΧ ΖΑ ΧΑΡΤΙΑ 20LT
 (СВЪРЗВАНΕ 72MM)
 BVC4101

XXX€

- HEPA filter
- Includes accessories
- Overload and discharge protection

- Μπαταρία 14.8V/2.200mAh Li-ion
- Φίλτρο HEPA • Χωρητικότητα 0.6Lt
- Περιλαμβάνει εξαρτήματα.
- Προστασία υπερφόρτισης και αποφόρτισης.

- Filtro HEPA
- Include accessori
- Protezione da sovraccarico e scarico

- HEPA филтър
- Включва аксесоари
- Защита от претоварване и изпускане



SCAN HERE
TO SEE IT WORK



**RECHARGEABLE HANDHELD
VACUUM CLEANER
ΣΚΟΥΠΑΚΙ ΕΠΑΝΑΦΟΡΤΙΖΟΜΕΝΟ
ASPIRAPOLVERE RICARICABILE
PORTATILE**

MODEL	ΜΟΝΤΕΛΟ	MODELLO	ΜΟΔΕΛ	BVC3200
Code	Κωδικός	Codice	Κод	030683
Battery	Μπαταρία	Batteria	Батерия	14.8V / 2.200mAh Li-ion
Capacity	Χωρητικότητα	Capacità	Капацитет	0.6Lt
Packing	Συσκευασία	Imballaggio	Опаковане	6



- Energy Rating A +, Dust Pick up on Carpet C , Floor A, Dust Re-Emissions A
- H13 HEPA Filter
- Includes telescopic tube, 1 Floor Brush

- Ισχύς 700W • Χωρητικότητα 4.0Lt
- Κλάση A+, Απορροφητικότητα Χαλί C, Δάπεδο A, Απόδοση φίλτρου σκόνης A
- Φίλτρο H13 HEPA • Επιλογέας λειτουργιών LED
- Περιλαμβάνει τηλεσκοπικό σωλήνα, πέλμα δαπέδου, πέλμα στενό.

- Valutazione energetica A +, Raccolta della polvere su tappeto C, pavimento A, riemissioni di polvere A • Filtro HEPA H13
- Include tubo telescopico, 1 spazzola per pavimenti

- Енергиен клас A +, прахоулавяне върху килим C , под A, повторни емисии на прах A
- H13 HEPA филтър
- Включва телескопична тръба, 1 четка за под



**VACUUM CLEANER
ΣΚΟΥΠΑ ΗΛΕΚΤΡΙΚΗ
ASPIRAPOLVERE**

MODEL	ΜΟΝΤΕΛΟ	MODELLO	ΜΟΔΕΛ	BVC3100
Code	Κωδικός	Codice	Κод	030676
Power	Ισχύς	Potenza	Μощност	700W
Capacity	Χωρητικότητα	Capacità	Капацитет	4.0Lt
Energy Rating	Κλάση	Valutazione energetica	Енергиен рейтинг	A+
Filter	Φίλτρο	Filtro	Филтър	H13 HEPA
Packing	Συσκευασία	Imballaggio	Опаковане	1

SCAN HERE
TO SEE IT WORK



**WHITE CLOTH BAG, 5PCS/SET
(CONNECTION 45MM)
ΣΑΚΟΥΛΑ ΣΚΟΝΗΣ (1 ΤΕΜ),
30LT (ΣΤΟΜΙΟ 61 MM)
BORSA BIANCA, 5 PZ/SET
(CONNESSIONE 45 MM)
БЯЛА ПЛАТЕНА ТОРБИЧКА, 5 БР/
КОМПЛЕКТ (СВЪРЗВАНЕ 45 MM)
BVC3101**

XXX€



**HEPA FILTER
ΦΙΛΤΡΟ HEPA
FILTRO HEPA
HEPA ΦΙΛΤΡ**

BVC1001

4,26€



- With blower function
- Με λειτουργία φυσήματος
- Con funzione di soffiante
- С функция вентилатор

**ASH VACUUM CLEANER
ΣΚΟΥΠΑ ΣΤΑΧΤΗΣ
ASPIRAPOLVERE PER CENERI
ΠΡΑΧΟΣΜΥΚΑΧΚΑ ЗА ПЕПЕЛ**

MODEL	ΜΟΝΤΕΛΟ	MODELLO	ΜΟΔΕΛ	BVC1000
Code	Κωδικός	Codice	Κод	036258
Power	Ισχύς	Potenza	Μощност	1200W
Bin Capacity	Μέγεθος Κάδου	Capacità del bidone	Καпацитет на контейнера	18Lt
Suction	Αναρρόφηση	Suzione	Засмукване	> 16kPa
Hose	Διάμετρος	Diametro del tubo	Маркуч	Ø32mm
Cable	Καλώδιο	Cavo	Καβελ	3m
Noise level	Στάθμη Θορύβου	Livello di rumore	Ниво на шума	80dB
Packing	Συσκευασία	Imballaggio	Οпаковане	1



- Filter & Wheel Cleaning System
- Includes Brush and Narrow Nozzle
- Σύστημα Καθαρισμού Φίλτρου & Ρόδες
- Περιλαμβάνει Βούρτσα και Ακροφύσιο Στενό
- Sistema di pulizia dei filtri e delle ruote
- Include spazzola e ugello stretto
- Система за почистване на филтри и колела
- Включва четка и тесен накрайник



**HEPA FILTER
ΦΙΛΤΡΟ HEPA
FILTRO HEPA
HEPA ΦΙΛΤΡ**

BVC1011

XXX€

**ASH & SOLIDS CLEANER
ΣΚΟΥΠΑ ΣΤΑΧΤΗΣ ΚΑΙ ΣΤΕΡΕΩΝ
PULITORE DI CENERI E SOLIDI
ΠΡΕΠΑΡΑТ ЗА ПОЧИСТВΑΝΕ НА
ПЕПЕЛ И ΤΒΉΡΔΙ ЧАСТИЦИ**

MODEL	ΜΟΝΤΕΛΟ	MODELLO	ΜΟΔΕΛ	BVC1010
Code	Κωδικός	Codice	Κод	036265
Power	Ισχύς	Potenza	Μощност	1400W
Bin Capacity	Μέγεθος Κάδου	Capacità del bidone	Καпацитет на контейнера	20Lt
Suction	Αναρρόφηση	Suzione	Засмукване	> 17kPa
Cable	Καλώδιο	Cavo	Καβελ	1.5m
Noise level	Στάθμη Θορύβου	Livello di rumore	Ниво на шума	80dB
Packing	Συσκευασία	Imballaggio	Οпаковане	1



- 3 PP Blades
- ABS Body
- 5 Πτερύγια PP
- Σώμα PP/ABS
- 5 Lame PP
- Corpo in PP/ABS
- 3 PP οstrieta
- ABS тяло

TABLE FAN
ΕΠΙΤΡΑΠΕΖΙΟΣ ΑΝΕΜΙΣΤΗΡΑΣ
VENTILATORE DA TAVOLO
ΒΕΝΤΙΛΑΤΟΡ ΗΑ ΜΑΣΑΤΑ

MODEL	ΜΟΝΤΕΛΟ	MODELLO	ΜΟΔΕΛ	BFN2025
Code	Κωδικός	Codice	Κод	053392
Power	Ισχύς	Potenza di ingresso	Μощност	40W
Diameter	Διάμετρος	Diametro	Диаметър	40cm
Cable Length	Μήκος Καλωδίου	Lunghezza del cavo	Дължина на кабела	1,8m
Packing	Συσκευασία	Imballaggio	Опаковане	1



- 4 MDF blade • 2 functions
copper motor E27 lamp holder
• Remote Control
- Πτερύγια 4 MDF • Διο Λειτουργιών
• Με Φως (Ντουί E27) • Χρωμέ
• Τηλεχειριστήριο
- 4 lame in MDF • 2 funzioni
• Motore in rame • Portalampada E27
• Controllo remoto
- 4 οstrieta от MDF - 2 функции меден
двигател Държач за лампа E27
• Дистанционно управление

CEILING FAN
ΑΝΕΜΙΣΤΗΡΑΣ ΟΡΟΦΗΣ
VENTILATORE DA SOFFITTO
ΠΟΚΡΙΒΕΝ ΒΕΝΤΙΛΑΤΟΡ

MODEL	ΜΟΝΤΕΛΟ	MODELLO	ΜΟΔΕΛ	BFN6110
Code	Κωδικός	Codice	Κод	034766
Power	Ισχύς	Potenza	Μощност	70W
Diameter	Διάμετρος	Diametro	Диаметър	Ø120cm
Weight	Βάρος	Peso	Тегло	3.5kg
Dimensions	Διαστάσεις	Dimensioni	Размери	L52xW21.5xH23cm
Packing	Συσκευασία	Imballaggio	Опаковане	1



- 5 PP Blades
- PP/ABS Body
- 5 Πτερύγια PP
- Σώμα PP/ABS
- 5 Lame PP
- Corpo in PP/ABS
- 5 PP οstrieta
- PP/ABS тяло

BOX FAN
ΑΝΕΜΙΣΤΗΡΑΣ ΒΟΧ
VENTILATORE A SCATOLA
ΒΕΝΤΙΛΑΤΟΡ ЗА ΚΥΤΙИ

MODEL	ΜΟΝΤΕΛΟ	MODELLO	ΜΟΔΕΛ	BFN1025
Code	Κωδικός	Codice	Κод	053385
Power	Ισχύς	Potenza di ingresso	Μощност	40W
Diameter	Διάμετρος	Diametro	Диаметър	30cm
Cable Length	Μήκος Καλωδίου	Lunghezza del cavo	Дължина на кабела	1,8m
Packing	Συσκευασία	Imballaggio	Опаковане	1



- 3 Metal Blades
- Metal Body
- 3 Πτερύγια Μεταλλικά
- Σώμα Μεταλλικό
- 3 Lame di metallo
- Corpo in metallo
- 3 метални остриета
- Метално тяло



**INDUSTRIAL FAN
ΑΝΕΜΙΣΤΗΡΑΣ ΟΡΘΟΣΤΑΤΗΣ
ΕΠΑΓΓΕΛΜΑΤΙΚΟΣ
VENTILATORE DA TAVOLO
ИНДУСТРИАЛЕН ВЕНТИЛАТОР**

MODEL	ΜΟΝΤΕΛΟ	MODELLO	ΜΟΔΕΛ	BFN8115
Code	Κωδικός	Codice	Κод	053415
Power	Ισχύς	Potenza di ingresso	Μощност	80W
Diameter	Διάμετρος	Diametro	Диаметър	50cm
Packing	Συσκευασία	Imballaggio	Οпаковане	1

- Rotating • 5 PP blades
- Metal Grill • Timer up to 7.5h
- Base 1.4Kg • Remote control
- Λειτουργία Περιστροφής • Πτερύγια 5 PP
- Σχάρα Μεταλλική • Χρονοδιακόπτης έως 7.5h
- Βάση 1.4Kg • Τηλεχειριστήριο
- Rotante • 5 lame PP
- Griglia di metallo • Timer fino a 7.5h
- Base 1.4Kg • Controllo remoto
- Въртящи се - 5 PP остриета
- Метална решетка - таймер до 7,5 ч.
- Основа 1,4 кг - Дистанционно управление



**STAND FAN
ΑΝΕΜΙΣΤΗΡΑΣ ΟΡΘΟΣΤΑΤΗΣ
VENTILATORE A PIANTANA
СТОЯЩ ВЕНТИЛАТОР**

MODEL	ΜΟΝΤΕΛΟ	MODELLO	ΜΟΔΕΛ	BFN6020
Code	Κωδικός	Codice	Κод	034742
Power	Ισχύς	Potenza	Μощност	40W
Diameter	Διάμετρος	Diametro	Диаметър	40cm
Height	Ύψος	Altezza	Височина	1.25m
Weight	Βάρος	Peso	Τεγρο	3.5kg
Dimensions	Διαστάσεις	Dimensioni	Размери	L45xW13xH48cm
Packing	Συσκευασία	Imballaggio	Οпаковане	1

- Multi PP blades
- Remote control
- Πτερύγια PP
- Τηλεχειριστήριο
- Alette in PP
- Controllo remoto
- PP перки
- Дистанционно



NEW

**FLOOR FAN
ΑΝΕΜΙΣΤΗΡΑΣ ΟΡΘΟΣΤΑΤΗΣ
VENTILATORE DA PAVIMENTO
ΠΟΔΩ ΒЕНТИЛАТОР**

MODEL	ΜΟΝΤΕΛΟ	MODELLO	ΜΟΔΕΛ	BFN4015
Code	Κωδικός	Codice	Κод	071037
Power	Ισχύς	Energia	Μощност	45W
Diameter	Διάμετρος	Diametro	Диаметър	30cm
Speed	Ταχύτητες	Velocità	Скорости	3
Timer	Χρονοδιακόπτης	Timer	Таймер	0-7h
Height settings	Επιλογές ύψους	Opzioni di altezza	Опции за височина	60/90/120cm
Packing	Συσκευασία	Imballaggio	Οпаковане	1

- 3 Metal Blades
- Metal Body
- 3 Πτερύγια Μεταλλικά
- Σώμα Μεταλλικό
- 3 Lame di metallo
- Corpo in metallo
- 3 метални остриета
- Метално тяло



**FLOOR FAN
ΑΝΕΜΙΣΤΗΡΑΣ ΔΑΠΕΔΟΥ
ΕΠΑΓΓΕΛΜΑΤΙΚΟΣ
VENTILATORE DA PAVIMENTO
ΠΟΔΩ ΒЕНТИЛАТОР**

MODEL	ΜΟΝΤΕΛΟ	MODELLO	ΜΟΔΕΛ	BFN9015
Code	Κωδικός	Codice	Κод	053408
Power	Ισχύς	Potenza di ingresso	Μощност	90W
Diameter	Διάμετρος	Diametro	Диаметър	45cm
Cable Length	Μήκος Καλωδίου	Lunghezza del cavo	Дължина на кабела	1,8m
Packing	Συσκευασία	Imballaggio	Οпаковане	1

- Overheat protection • Safety thermal cut-out • Adjustable room thermostat • Power indicator light • With carry handle
- Προστασία από υπερθέρμανση • Θερμικός διακόπτης ασφαλείας • Ρυθμιζόμενος θερμοστάτης δωματίου • Ενδεικτική λυχνία λειτουργίας • Με λαβή μεταφορά
- Protezione contro il surriscaldamento • Taglio termico di sicurezza • Termostato ambiente regolabile • Spia di alimentazione • Con maniglia per il trasporto
- Защита от перегрева - предпазен термичен прекъсвач • Регулируем стаен термостат • Индикатор за захранване • С дръжка за носене

**FAN HEATER / ΑΕΡΟΘΕΡΜΟ ΔΩΜΑΤΙΟΥ
VENTILATORE / ΗΑΓΡΕΒΑΤΕΛ ΗΑ
ΒΕΝΤΙΛΑΤΟΡΑ**

MODEL	ΜΟΝΤΕΛΟ	MODELLO	ΜΟΔΕΛ	ΒΕΗ5210
Code	Κωδικός	Codice	Κοδ	061298
Input power	Ισχύς	Potenza di ingresso	Μοχньοτ	2000W
Heat settings	Βαθμίδες θέρμανσης	Impostazioni di calore	Ναстро̀ιки за хранене	1000W/2000W
Packing	Συσκευασία	Imballaggio	Οπακoвание	12



- Thermostat • Overheating protection • LCD display • Control panel • Daily & Weekly Timer
- Θερμοστάτης • Προστασία Υπερθέρμανσης • Οθόνη LCD • Χειριστήριο • Ημερήσιος & Εβδομαδιαίος Χρονοδιακόπτης
- Termostato • Protezione da surriscaldamento • Schermo LCD
- Pannello di controllo • Timer giornaliero e settimanale
- Термостат • Защита от перегрева • LCD дисплей
- Контролен панел • Дневен и седмичен таймер

**CONVECTOR HEATER
ΑΕΡΟΘΕΡΜΟ ΜΠΑΝΙΟΥ ΕΠΙΤΟΙΧΙΟ
TERMOCONVETTORE
ΚΟΝΒΕΚΤΟΡΕΗ ΗΑΓΡΕΒΑΤΕΛ**

MODEL	ΜΟΝΤΕΛΟ	MODELLO	ΜΟΔΕΛ	ΒΕΗ5150
Code	Κωδικός	Codice	Κοδ	030720
Power	Ισχύς	Potenza	Μοχньοτ	2000W
Heating Levels	Επίπεδα Θέρμανσης	Livelli di riscaldamento	Нива на отопление	2
Packing	Συσκευασία	Imballaggio	Οπακoвание	6



- Adjustable thermostat • Overheat protection • With turbo fan
- Ρυθμιζόμενος θερμοστάτης • Προστασία από υπερθέρμανση
- Με ανεμιστήρα turbo
- Termostato regolabile • Protezione contro il surriscaldamento • Con ventola turbo
- Регулируем термостат • Защита от перегрева • С турбовентилятор

**CONVECTOR HEATER
ΘΕΡΜΑΝΤΙΚΟ ΠΑΝΕΛ
RISCALDATORE A CONVETTORE
ΚΟΝΒΕΚΤΟΡΕΗ ΗΑΓΡΕΒΑΤΕΛ**

MODEL	ΜΟΝΤΕΛΟ	MODELLO	ΜΟΔΕΛ	ΒΕΗ5110
Code	Κωδικός	Codice	Κοδ	061304
Input power	Ισχύς	Potenza di ingresso	Μοχньοτ	2000W
Heat settings	Βαθμίδες θέρμανσης	Impostazioni di calore	Ναстро̀ιки за хранене	750W/1250W/2000W
Packing	Συσκευασία	Imballaggio	Οπακoвание	1



- LED display
- Thermostat
- Remote Control
- Οθόνη LED
- Θερμοστάτης
- Χειριστήριο
- Schermo a LED
- Termostato
- Controllo remoto
- LED дисплей
- Термостат
- Дистанционно управление

**CONVECTOR HEATE
 ΘΕΡΜΑΝΤΙΚΟ PANEL ΔΑΠΕΔΟΥ
 THERMOCONVECTORER
 ΚΟΝΒΕΚΤΟΡΕΝ ΗΑΓΡΕΒΑΤΕΛ**

MODEL	ΜΟΝΤΕΛΟ	MODELLO	ΜΟΔΕΛ	ΒΕΗ5050
Code	Κωδικός	Codice	Κод	030706
Power	Τάση	Potenza	Μощност	2000W
Voltage	Ισχύς	Tensione	Напряжение	230V
Cable	Καλώδιο Τροφοδοσίας	Cavo	Καβελ	3m
Packing	Συσκευασία	Imballaggio	Οпаковане	1

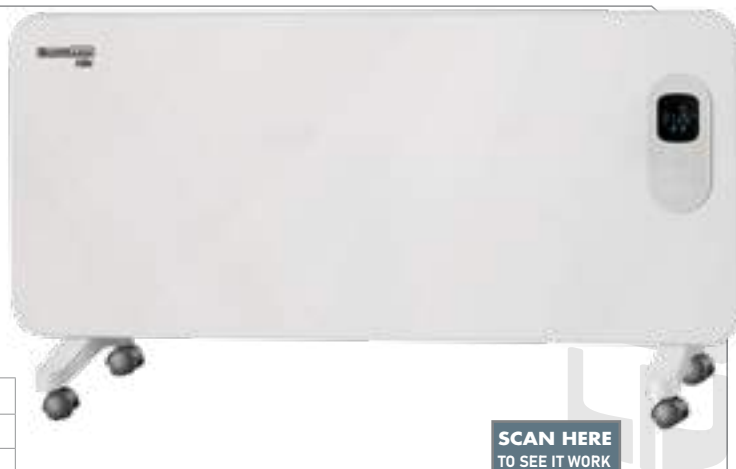
 SCAN HERE
 TO SEE IT WORK

- Automatic horizontal swing
- Remote control
- Led touch screen
- Αυτόματη οριζόντια ταλάντωση
- Τηλεχειριστήριο
- Οθόνη αφής Led
- Oscillazione orizzontale automatica
- Controllo remoto
- Schermo tattile a led
- Автоматично хоризонтално люлеене
- Дистанционно
- Led сензорен екран

**AIR COOLER
 AIR COOLER
 CONDIZIONATORE
 ВЪЗДУХОХЛАДИТЕЛ**

MODEL	ΜΟΝΤΕΛΟ	MODELLO	ΜΟΔΕΛ	BFN5615
Code	Κωδικός	Codice	Κод	071044
Power	Ισχύς	Energia	Μощност	65W
Tank capacity	Χωρητικότητα δοχείου	Capacità del contenitore	Καпацитет на контейнера	6Lt
Speed	Ταχύτητες	Velocità	Скорости	3
Timer	Χρονοδιακόπτης	Timer	Таймер	0-7h
Packing	Συσκευασία	Imballaggio	Οпаковане	1



- Automatic horizontal swing
- Remote control
- Led touch screen
- Αυτόματη οριζόντια ταλάντωση
- Τηλεχειριστήριο
- Οθόνη αφής Led
- Oscillazione orizzontale automatica
- Controllo remoto
- Schermo tattile a led
- Автоматично хоризонтално люлеене
- Дистанционно
- Led сензорен екран

**AIR COOLER
 AIR COOLER
 CONDIZIONATORE
 ВЪЗДУХОХЛАДИТЕЛ**

MODEL	ΜΟΝΤΕΛΟ	MODELLO	ΜΟΔΕΛ	BFN5620
Code	Κωδικός	Codice	Κод	071518
Power	Ισχύς	Energia	Μощност	120W
Applying space	Επιφάνεια κάλυψης	Superficie di copertura	Πокриваща повърхност	25-40m²
Tank capacity	Χωρητικότητα δοχείου	Capacità del contenitore	Καпацитет на контейнера	36Lt
Speed	Ταχύτητες	Velocità	Скорости	3
Timer	Χρονοδιακόπτης	Timer	Таймер	0-12h
CFM	CFM	CFM	CFM	4500ml/h
Weight	Βάρος	Peso	Тегло	10kg
Packing	Συσκευασία	Imballaggio	Οпаковане	1



- Tip Over Safety Switch
- Adjustable Thermostat
- 4 Quartz Heating Elements
- Wheels for Easy Transport

- Προστασία σε Περίπτωση Ακούσιας Πτώσης
- Ρυθμιζόμενος Θερμοστάτης
- 4 Θερμαντικά Quartz Στοιχεία
- Ρόδες για Ευκόλη Μεταφορά.

- Interruttore di sicurezza antiribaltamento
- Termostato regolabile
- 4 elementi di riscaldamento al quarzo
- Ruote per un facile trasporto

- Превключвател за безопасност при преобръщане
- Регулируем термостат
- 4 кварцови нагревателни елемента
- Колела за лесно транспортиране

QUARTZ HEATER
ΘΕΡΜΑΣΤΡΑ ΧΑΛΑΖΙΑ ΔΑΠΕΔΟΥ
RISCALDATORE AL QUARZO
НАГРЕВАТЕЛ QUARTZ

MODEL	ΜΟΝΤΕΛΟ	MODELLO	ΜΟΔΕΛ	ΒΕΗ6100
Code	Κωδικός	Codice	Κод	030386
Power	Ισχύς	Potenza	Μощност	2200W
Heating Levels	Ρυθμίσεις Θέρμανσης	Controlli del riscaldamento	Нива на отопление	1100W / 2200W
Cable	Καλώδιο	Cavo	Καβελ	1.8m
Packing	Συσκευασία	Imballaggio	Οпаковане	1



- Adjustable Thermostat
- 4 Lamps
- LCD screen
- Remote Control
- 15-hour timer

- Ρυθμιζόμενος Θερμοστάτης
- 4 Λάμπες
- Οθόνη LCD
- Χειριστήριο
- Χρονοδιακόπτης 15ωρών

- Termostato regolabile
- 4 lampade
- Schermo LCD
- Controllo remoto
- Timer di 15 ore

- Регулируем термостат
- 4 лампи
- LCD екран
- Дистанционно управление
- 15-часов таймер

SCAN HERE
TO SEE IT WORK



QUARTZ HEATER
ΘΕΡΜΑΣΤΡΑ ΧΑΛΑΖΙΑ ΔΑΠΕΔΟΥ
RISCALDATORE AL QUARZO
НАГРЕВАТЕЛ QUARTZ

MODEL	ΜΟΝΤΕΛΟ	MODELLO	ΜΟΔΕΛ	ΒΕΗ7300
Code	Κωδικός	Codice	Κод	030409
Power	Ισχύς	Potenza	Μощност	2200W
Cable	Καλώδιο	Cavo	Καβελ	1.8m
Packing	Συσκευασία	Imballaggio	Οпаковане	1



- Power indicator light
- Safety tipover switch • On floor use

- Ενδεικτική λυχνία λειτουργίας
- Διακόπτης ασφαλείας ανατροπής
- Επίδαπεδια χρήση

- Interruttore di sicurezza antiribaltamento • Utilizzo a pavimento

- Индикатор за захранване
- Превключвател за безопасност при преобръщане • При използване на пода

QUARTZ HEATER
ΘΕΡΜΑΣΤΡΑ ΧΑΛΑΖΙΑ
RISCALDATORE DI QUARZO
НАГРЕВАТЕЛ QUARTZ

MODEL	ΜΟΝΤΕΛΟ	MODELLO	ΜΟΔΕΛ	ΒΕΗ7310
Code	Κωδικός	Codice	Κод	061311
Input power	Ισχύς	Potenza di ingresso	Μощност	2200W
Heat settings	Βαθμίδες θέρμανσης	Impostazioni di calore	Настройки за хранене	750W/1450W/2200W
Heating lamps	Λάμπες θέρμανσης	lampade di riscaldamento	Нагревателни лампи	3
Packing	Συσκευασία	Imballaggio	Οпаковане	1





- Εξωτερικού Χώρου
- Outdoor Area
- Spazio Esterno
- Открита зона

OUTDOOR PATIO HEATER
ΘΕΡΜΑΣΤΡΑ ΥΓΡΑΕΡΙΟΥ ΜΑΝΙΤΑΡΙ
RISCALDATORE DA PATIO ALL'APERTO
ВЪНШЕН ΟΤΟΠΛΙΤΕΛ ЗА ВЪТРЕШЕН
ДВОР

MODEL	ΜΟΝΤΕΛΟ	MODELLO	ΜΟΔΕΛ	ΒΕΝ9005
Code	Κωδικός	Codice	Κοδ	037385
Power	Ισχύς	Potenza	Μощност	14kW
Packing	Συσκευασία	Imballaggio	Οпаковане	1



- Power Setting: 1.5kw to 4.2KW
- Ignition: Piezo-Electric
- 3 ceramic plates infrared radiation
- Foldable type
- With castors for easy moving
- Anti-tilt Safety Device
- Flame-Failure Protection Device
- Space For Gas Cylinder: Up To 15Kg

- Ισχύς: 1.5kw σε 4.2KW
- Ανάφλεξη: Πιεζοηλεκτρική
- 3 κεραμικές πλάκες υπέρυθρης ακτινοβολίας
- Τύπος: Αναδιπλούμενος
- Με ροδάκια για εύκολη μετακίνηση
- Σύστημα προστασίας ανατροπής
- Σύστημα προστασίας από αστοχία φλόγας
- Χωρητικότητα Φιάλης: Έως 15Kg

- Impostazione potenza: da 1,5 kW a 4,2 kW
- Accensione: Piezoelettrica
- 3 piastre in ceramica a radiazione infrarossa
- Tipo pieghevole
- Con rotelle per un facile spostamento
- Dispositivo di sicurezza antiribaltamento
- Dispositivo di protezione contro la mancanza di fiamma
- Spazio per bombola del gas: fino a 15 kg

- Настройка на мощността: 1,5kw до 4,2KW
- Запалване: Пиезо-електрическо
- 3 керамични плочи инфрачервено излъчване
- Сгъваем тип
- С колелца за лесно преместване
- Предпазно устройство против накланяне
- Устройство за защита от пламък
- Място за газова бутилка: до 15 кг

GAS HEATER / ΘΕΡΜΑΣΤΡΑ ΥΓΡΑΕΡΙΟΥ
STUFA A GAS / ΓΑΖΟΒ ΟΤΟΠΛΙΤΕΛ

MODEL	ΜΟΝΤΕΛΟ	MODELLO	ΜΟΔΕΛ	ΒGH4100
Code	Κωδικός	Codice	Κοδ	062240
Input power	Ισχύς	Potenza di ingresso	Μощност	4200W
Packing	Συσκευασία	Imballaggio	Οпаковане	1



NEW



- 2 single seats & 1 two-seater sofa & 1 table
- Black tempered glass
- 2 Πολυθρόνες & 1 διθέσιος καναπές & 1 τραπέζι
- Μαύρο θερμικό Γυαλί
- 2 posti singoli e 1 divano a due posti e 1 tavolo
- Vetro termico nero
- 2 единични седалки и 1 двуместен диван и 1 маса
- Черно термично стъкло

OUTDOOR LOUNGE SET
ΣΕΤ ΣΑΛΟΝΙ ΕΞΩΤΕΡΙΚΟΥ ΧΩΡΟΥ
SET SOGGIORNO DA ESTERNO
ΒΉΝΗΝΑ ΧΟΛΝΑ ΓΑΡΝΙΤΥΡΑ

MODEL	ΜΟΝΤΕΛΟ	MODELLO	ΜΟΔΕΛ	BSP1168
Code	Κωδικός	Codice	Κод	066453
Single seat	Πολυθρόνα	Poltrona	Фотьойл	77x59x74cm
Two seat	Καναπές	Divano	Диван	77x112x74cm
Glass table	Τραπέζι	Tavolo	Μаса	85x45x38cm
Fabric	Υφασμα	Tessuto	πлат	2x1 HD textilene
Steel tube	Μεταλλικός Σκελετός	Struttura in metallo	Μεταλλна рамна	28x14mm/30x15mm/28x18mm/20x20mm
Packing	Συσκευασία	Imballaggio	Οпаковане	1



NEW



- Folding
- Steel tube with Ratan Base
- Πτυσσόμενη
- Μεταλλικός Σκελετός με βάση Ratan
- Pieghevole
- Struttura in metallo con base in Ratan
- Сгъване
- Μεταλλна рамна с ратанова основа

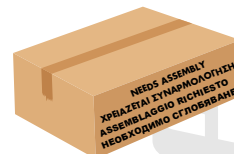

HANGING SWING CHAIR
ΚΡΕΜΑΣΤΗ ΚΟΥΝΙΑ ΦΩΛΙΑ
NIDO CULLA SOSPESA
ΒΙΣΕЦА ЛЮЛКА ГНЕЗДО

MODEL	ΜΟΝΤΕΛΟ	MODELLO	ΜΟΔΕΛ	BSP1166
Code	Κωδικός	Codice	Κод	066446
Dimensions	Διαστάσεις	Dimensioni	Размери	95x95x196cm
Swing dimensions	Διάσταση Φωλιάς	Dimensioni del nido:	Размер на гнездото	10x73x64cm
Max weight capacity	Μέγιστο Βάρος	Peso massimo	Μακσимально тегло	130Kg
Packing	Συσκευασία	Imballaggio	Οпаковане	1





- Steel frame tube
- Μεταλλικός σκελετός
- Telaio in metallo
- Стоманена рамкова тръба

3 SEAT SWING CHAIR
ΚΟΥΝΙΑ 3ΘΕΣΙΑ
SEDIA A DONDOLO 3 POSTI
ОСНОВА ЗА ЧАДЪР

MODEL	ΜΟΝΤΕΛΟ	MODELLO	ΜΟΔΕΛ	BSP1050
Code	Κωδικός	Codice	Κод	029885
Size	Διάσταση	Dimensioni	Размери	170x110x153cm
Cushion	Μαξιλαρι	Cuscino	Възглавница	140g polyester with 5cm filling/140g polyester με 5cm γέμιση/ 140 g di poliestere con 5 cm di imbottitura
Canopy	Υφασμα οροφης	Tessuto per coperture	Навес	160g polyester
Seat Fabric	Υφασμα καθισματος	Tessuto per sedili	Τъкан на седалката	600x300D Oxford
Weight Capacity	Μεγ. Βαρος χρησης	Capacità di peso	Καπαцитет на теглото	260kg
Packing	Συσκευασία	Imballaggio	Οпаковане	1



PICNIC TABLE SET WITH 4 CHAIRS
ΣΕΤ ΤΡΑΠΕΖΙ ΡΥΘΜΙΖΟΜΕΝΟ ΣΕ ΥΨΟΣ ΜΕ 4 ΣΚΑΜΠΩ
SET TAVOLO DA PICNIC CON 4 SEDIE
КОМПЛЕКТ ΜΑΣΑ ΖΑ ΠΙΚΝΙΚ С 4 СТОЛА

MODEL	ΜΟΝΤΕΛΟ	MODELLO	ΜΟΔΕΛ	BSP1150
Code	Κωδικός	Codice	Κод	052982
Table Size	Διάσταση τραπεζιου	Dimensioni	Размери	120x60x70/62/54cm
Adjustable table height	Ρυθμιζομενο υψος	Altezza regolabile	Ρегулируема височина на масата	60x60x6.5cm
Chair size	Διάσταση σκαμνω	Dimensioni della sedia	Размер на стола	32x27.5x35cm
Material	Υλικο	Materiale	Ματεριал	Alum & 4.5mm MDF table top
Packing	Συσκευασία	Imballaggio	Οпаковане	1



NEW

- Steel Tube: 35X14mm ring table, 25X14mm leg tube
- 5mm Black Glass Top
- Folding
- Σκελετός Αλουμινίου: 35X14mm/ 25X14mm ποδαρικό
- 5mm Επιφάνεια από μαύρο θερμικό γυαλί
- Πτυσσόμενο
- Telaio in alluminio: piede 35X14mm/25X14mm
- Superficie in vetro termico nero da 5 mm
- Collassabile
- Алуминиева рамка: 35X14mm/ 25X14mm крак
- 5 мм черна термична стъклена повърхност
- Сгъваема

OUTDOOR FOLDING TABLE
ΤΡΑΠΕΖΙ ΕΞΩΤΕΡΙΚΟΥ ΧΩΡΟΥ ΠΤΥΣΣΟΜΕΝΟ
TAVOLO PIEGHEVOLE PER ESTERNI
ΒΉΝΗΣΗ ΣΓΨΒΑΕΜΑ ΜΑΣΑ

MODEL	ΜΟΝΤΕΛΟ	MODELLO	ΜΟΔΕΛ	BSP1158
Code	Κωδικός	Codice	Κод	066408
Dimensions	Διαστάσεις	Dimensioni	Размери	70x70x72cm
Packing	Συσκευασία	Imballaggio	Опаковане	1



NEW

OUTDOOR FOLDING TABLE
ΤΡΑΠΕΖΙ ΕΞΩΤΕΡΙΚΟΥ ΧΩΡΟΥ ΠΤΥΣΣΟΜΕΝΟ
TAVOLO PIEGHEVOLE PER ESTERNI
ΒΉΝΗΣΗ ΣΓΨΒΑΕΜΑ ΜΑΣΑ

MODEL	ΜΟΝΤΕΛΟ	MODELLO	ΜΟΔΕΛ	BSP1160
Code	Κωδικός	Codice	Κод	066415
Dimensions	Διαστάσεις	Dimensioni	Размери	Ø60x72cm
Steel Tube	Μεταλλικός Σκελετός	Struttura in metallo	Μεταλλна конструкция	35x14mmx0.8mm
Glass Top	Γυαλί Πάχους	Vetro spesso	Стъкло с дебелина	5mm
Packing	Συσκευασία	Imballaggio	Опаковане	1

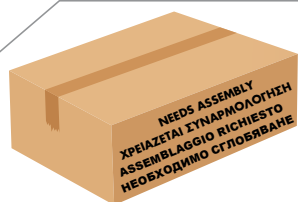

OUTDOOR TABLE
ΤΡΑΠΕΖΙ ΕΞΩΤΕΡΙΚΟΥ ΧΩΡΟΥ
TAVOLO DA ESTERNO
ΒΉΝΗΣΗ ΜΑΣΑ

MODEL	ΜΟΝΤΕΛΟ	MODELLO	ΜΟΔΕΛ	BSP1145
Code	Κωδικός	Codice	Κод	052975
Size	Διάσταση	Dimensioni	Размери	Ø60x72cm
Material	Υλικό	Materiale	Ματεριал	Steel frame
Thickness water-wave glass	Πάχος γυαλιού	Spessore del vetro	Дебелина на стъклото с водна вълна	5mm
Packing	Συσκευασία	Imballaggio	Опаковане	1



NEW

**OUTDOOR TABLE
ΤΡΑΠΕΖΙ ΕΞΩΤΕΡΙΚΟΥ ΧΩΡΟΥ
TAVOLO DA ESTERNO
ΒΉΗΨΗΝΑ ΜΑCΑ**

MODEL	ΜΟΝΤΕΛΟ	MODELLO	ΜΟΔΕΛ	BSP1162
Code	Κωδικός	Codice	Κοδ	066422
Dimensions	Διαστάσεις	Dimensioni	Размери	Ø80x72cm
Steel Tube	Μεταλλικός Σκελετός	Struttura in metallo	Μεταλνα конструкция	35x14mmx0.8mm
Glass Top	Γυαλί Πάχους	Vetro spesso	Стъкло с дебелина	5mm
Packing	Συσκευασία	Imballaggio	Οпаковане	1



**OUTDOOR TABLE
ΤΡΑΠΕΖΙ ΕΞΩΤΕΡΙΚΟΥ ΧΩΡΟΥ
TAVOLO DA ESTERNO
ΒΉΗΨΗΝΑ ΜΑCΑ**

MODEL	ΜΟΝΤΕΛΟ	MODELLO	ΜΟΔΕΛ	BSP1135	BSP1140
Code	Κωδικός	Codice	Κοδ	052951	052968
Size	Διάσταση	Dimensioni	Размери	110x60x72cm	150x90x72cm
Material	Υλικό	Materiale	Ματεριал	Steel frame	Steel frame
Thickness waterwave glass	Πάχος γυαλιού	Spessore del vetro	Дебелина на стъклото с водна вълна	5mm	5mm
Packing	Συσκευασία	Imballaggio	Οπαковане	1	1



- Aluminium Tube: 50x20mm
- Polywood: 95x13mm
- Black Glass table top
- Σκελετός Αλουμινίου: 50x20mm
- Τεχνητό Ξύλο: 95x13mm
- Επιφάνεια από μαύρο θερμικό γυαλί
- Telaio in alluminio: 50x20mm
- Legno artificiale: 95x13mm
- Superficie in vetro termico nero

**OUTDOOR TABLE
ΤΡΑΠΕΖΙ ΕΞΩΤΕΡΙΚΟΥ ΧΩΡΟΥ
TAVOLO DA ESTERNO
ΒΉΗΨΗΝΑ ΜΑCΑ**

MODEL	ΜΟΝΤΕΛΟ	MODELLO	ΜΟΔΕΛ	BSP1156
Code	Κωδικός	Codice	Κοδ	066392
Dimensions	Διαστάσεις	Dimensioni	Размери	150x90x72cm
Packing	Συσκευασία	Imballaggio	Οπαковане	1



NEW

**OUTDOOR FOLDABLE METAL CHAIRS,
 SET 4 PCS
 ΚΑΡΕΚΛΕΣ ΕΞ. ΧΩΡΟΥ ΠΤΥΣΣΟΜΕΝΕΣ
 ΜΕΤΑΛΛΙΚΕΣ, ΣΕΤ 4 ΤΕΜ.
 SEDIA IN METALLO PIEGHEVOLI PER
 ESTERNI, SET 4 PEZZI
 СГЪВАЕМИ ΜΕΤΑΛΝΗ ΣΤΟΛΟΒΕ
 ΗΑ ΟΤΚΡΙΤΟ, ΚΟΜΠΛΕΚΤ 4 ΒΡ.**

MODEL	ΜΟΝΤΕΛΟ	MODELLO	ΜΟΔΕΛ	BSP1164
Code	Κωδικός	Codice	Κοδ	066439
Dimensions	Διαστάσεις	Dimensioni	Размери	52x43x80cm
Fabric	Υφασμα	Tessuto	Ματερια	1x1 textilene
Steel Tube	Μεταλλικός Σκελετός	Struttura in metallo	Μεταλνα ραμκα	28x14 mm
Packing	Συσκευασία	Imballaggio	Οπακωване	1



**OUTDOOR CHAIRS, SET 4 PCS
 ΚΑΡΕΚΛΕΣ ΕΞΩΤΕΡΙΚΟΥ ΧΩΡΟΥ, ΣΕΤ 4 ΤΕΜ.
 SEDIA DA ESTERNO, SET 4 PEZZI
 ΒΉΝΗШНΗ ΣΤΟΛΟΒΕ, ΚΟΜΠΛΕΚΤ 4 ΒΡ.**

MODEL	ΜΟΝΤΕΛΟ	MODELLO	ΜΟΔΕΛ	BSP1130
Code	Κωδικός	Codice	Κοδ	068594
Size	Διάσταση	Dimensioni	Размери	55x78x91cm
Material	Υλικό	Materiale	Ματεριαλ	2x1 textilene
Pcs/ Pack	Τεμ/ Συσκευασία	Pz/Imballaggio	βρ/Οπακωвна	4
Pcs/ Box	Τεμ/ Κουτί	Pz/Scatola	βρ/Кυтия	1



NEW

**OUTDOOR FOLDABLE METAL CHAIRS,
 SET 4 PCS
 ΚΑΡΕΚΛΕΣ ΕΞ. ΧΩΡΟΥ ΠΤΥΣΣΟΜΕΝΕΣ
 ΜΕΤΑΛΛΙΚΕΣ, ΣΕΤ 4 ΤΕΜ.
 SEDIA IN METALLO PIEGHEVOLI PER
 ESTERNI, SET 4 PCS
 СГЪВАЕМИ ΜΕΤΑΛΝΗ ΣΤΟΛΟΒΕ
 ΗΑ ΟΤΚΡΙΤΟ, ΚΟΜΠΛΕΚΤ 4 ΒΡ.**

MODEL	ΜΟΝΤΕΛΟ	MODELLO	ΜΟΔΕΛ	BSP1152
Code	Κωδικός	Codice	Κοδ	066378
Dimensions	Διαστάσεις	Dimensioni	Размери	75x58x91cm
Packing	Συσκευασία	Imballaggio	Οπακωване	1



- 180G Polyester
- Foam : 8cm
- 180G Polyester
- Πάχος 8cm
- Poliestere 180G
- Spessore 8 cm
- 180G полиестер
- Дебелина 8см

CUSHION FOR OUTDOOR CHAIR , SET 2 PCS
ΜΑΞΙΛΑΡΙ ΚΑΡΕΚΛΑΣ ΚΗΠΟΥ, ΣΕΤ 2 ΤΕΜ
CUSCINO PER SEDIA DA GIARDINO, SET 2 PEZZI
ВЪЗГЛАВНИЦА ЗА ГРАДИНСКИ СТОЛ,
КОМПЛЕКТ 2 БР.

MODEL	ΜΟΝΤΕΛΟ	MODELLO	ΜΟΔΕΛ	BSP1154
Code	Κωδικός	Codice	Κод	066385
Dimensions	Διαστάσεις	Dimensioni	Размери	50x100cm
Pcs/ Pack	Τεμ/ Συσκευασία	Pz/Imballaggio	бр/Опаковна	2
Pcs/ Box	Τεμ/ Κουτί	Pz/Scatola	бр/Κυτία	1



NEW

OUTDOOR RECLINING CHAIR, SET 2 PCS
ΠΟΛΥΘΡΟΝΑ - ΞΑΠΛΩΣΤΡΑ
ΕΞΩΤΕΡΙΚΟΥ ΧΩΡΟΥ, ΣΕΤ 2 ΤΕΜ
POLTRONE - DOMENICHE PER ESTERNI,
SET 4 PEZZI
ΚΡΕΣΛΑ - НА ОТКРИТО НЕДЕЛЯ,
КОМПЛЕКТ 2 БР.

MODEL	ΜΟΝΤΕΛΟ	MODELLO	ΜΟΔΕΛ	BSP1170
Code	Κωδικός	Codice	Κод	066460
Dimensions	Διαστάσεις	Dimensioni	Размери	66x153x104cm
Material: steel	Μεταλλικός Σκελετός	Struttura in metallo	Μεταλνα рамна	22 x 0.8 mm
Fabric	Υφασμα	Tessuto	Ματєрия	2x1 textilene
Max Weight Capacity	Μέγιστο Βάρος	Peso massimo	Μακσимально тєгло	130Kg
Pcs/ Pack	Τεμ/ Συσκευασία	Pz/Imballaggio	бр/Опаковна	2
Pcs/ Box	Τεμ/ Κουτί	Pz/Scatola	бр/Κυτία	1



NEW

FOLDING HAMMOCK
ΑΙΩΡΑ
ΑΜΑΣΑ ΡΙΕΓΗΒΟΛΕ
СГЪΒΑΕΜ ΧΑΜΑΚ

MODEL	ΜΟΝΤΕΛΟ	MODELLO	ΜΟΔΕΛ	BSP1122
Code	Κωδικός	Codice	Κод	071266
Dimensions	Διαστάσεις	Dimensioni	Размери	275x140cm
Fabric	Υφασμα	Tessuto	Плат	210T Polyester
Packing	Συσκευασία	Imballaggio	Οпакованє	1



NEW

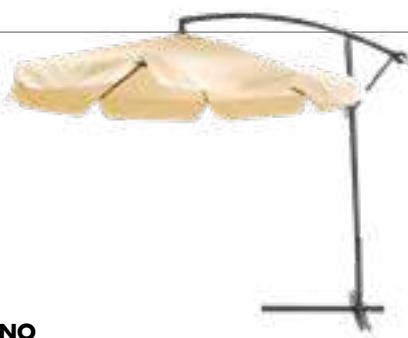

- With base and crank
- Με βάση και στρόφαλο
- Con base e manovella
- С основа и манивела

HANGING GARDEN UMBRELLA
ΟΜΠΡΕΛΑ ΚΡΕΜΑΣΤΗ
OMBRELLONE SOSPESO DA GIARDINO
ВІСЯЩ ГРАДИНСΚΙ ЧАДЪР

MODEL	ΜΟΝΤΕΛΟ	MODELLO	ΜΟΔΕΛ	BSP1030
Code	Κωδικός	Codice	Κοδ	029847
Dimensions	Διάσταση	Dimensioni	Размери	Ø3m x 2,4m
Pole Diametre	Διάμετρος Ιστού	Diametro del palo	Диаметър на полюса	Ø48mm 6 Steel ribs: 12x18x0.5mm / Ø48mm 6 Ακτινες: 12x18x0.5mm
Material	Υλικό	Materiale	Ματεριал	160G POLYESTER FABRIC / 160G ΥΦΑΣΜΑ ΠΟΛΥΕΣΤΕΡΑ
Packing	Συσκευασία	Imballaggio	Οπακoвание	1



- With base and crank
- Με βάση και στρόφαλο
- Per ombrelli con telaio da Ø38/48 mm
- С основа и манивела



ROUND GARDEN UMBRELLA
ΟΜΠΡΕΛΑ ΔΑΠΕΔΟΥ ΣΤΡΟΓΓΥΛΗ
BASE DELL'OMBRELLO
ΚΡЪΓЪЛ ГРАДИНСΚΙ ЧАДЪР

MODEL	ΜΟΝΤΕΛΟ	MODELLO	ΜΟΔΕΛ	BSP1035
Code	Κωδικός	Codice	Κοδ	029854
Size	Διάσταση	Dimensioni	Размери	Ø3m
Pole Diametre	Διάμετρος Ιστού	Telaio	Диаметър на полюса	Ø38mm mid pole, 6pcs ribs 12x18mm / Φ38mm Ιστός, 6 ακτινες 12x18mm
Material	Υλικό	Peso	Τεγλο	180G POLYESTER FABRIC / 180G ΥΦΑΣΜΑ ΠΟΛΥΕΣΤΕΡΑ
Packing	Συσκευασία	Imballaggio	Οπακoвание	1



- Apply to parasol with frame Ø38/48mm
- Για ομπρέλες με ιστούς Ø38/48mm
- Per ombrelli con telaio da Ø38/48 mm
- Прилага се за чадър с рамка Ø38/48mm



UMBRELLA BASE
ΒΑΣΗ ΟΜΠΡΕΛΑΣ
BASE DELL'OMBRELLO
ΟСНОВА ЗА ЧАДЪР

MODEL	ΜΟΝΤΕΛΟ	MODELLO	ΜΟΔΕΛ	BSP1040
Code	Κωδικός	Codice	Κοδ	029861
Size	Διάσταση	Dimensioni	Размери	Ø44.5xH33cm
Frame	Σκελετος	Telaio	Диаметър на полюса	Ø38mm mid pole, 6pcs ribs 12x18mm / Ø38mm Ιστός, 6 ακτινες 12x18mm
Weight	Βαρος	Peso	Τεγλο	10Kg
Packing	Συσκευασία	Imballaggio	Οπακoвание	1



**FOLDING GAZEBO
TENTA ΠΤΥΣΣΟΜΕΝΗ ΜΕΤΑΛΛΙΚΗ
GAZEBO PIEGHEVOLE
СГЪВАЕМО ГАЗЕБО**

MODEL	ΜΟΝΤΕΛΟ	MODELLO	ΜΟΔΕΛ	BSP1025
Code	Κωδικός	Codice	Κод	029830
Dimensions	Διαστάσεις	Dimensioni	Размери	3x3m
Max pressure	Μέγιστη πίεση	Pressione massima	Макс. налягане	150bar
Material	Υλικό	Materiale	Ματεριал	210D OXFORD
Packing	Συσκευασία	Imballaggio	Опаковане	1

- Hollow pc sheet in transparent colour
- Plastic bracket in grey colour
- alu bar
- include instalation kit
- Πολυκαρμπονικό σε διάφανο χρώμα
- Πλαστικοί βραχίονες σε γκρι χρωμα
- Μπαρες αλουμινιου
- Περιλαμβάνει κιτ στήριξης

- Policarbonato di colore trasparente
- Bracci in plastica di colore grigio
- Barre in alluminio
- Include kit di montaggio
- Поликарбонат в прозрачен цвят
- Пластмасови рамена в сив цвят
- Алюминиеви пръти
- Включва комплект за монтаж



**POLYCARBONATE WINDOW DOOR AWNING CANOPY
ΠΟΛΥΚΑΡΜΠΟΝΙΚΟ ΣΤΕΓΑΣΤΡΟ ΠΟΡΤΑΣ/ ΠΑΡΑΘΥΡΟΥ
TELAIO DELLA PORTA IN POLICARBONATO
ΠΟΛΙΚΑΡΒΟΝΑΤΗΝ ΠΡΟΖΟΡΕЦ ВΡΑΤΑ ΤΕΝΤΑ
НАΒЕС ПРОЗРАЧЕН СЪС СΚΟΒΑ**

MODEL	ΜΟΝΤΕΛΟ	MODELLO	ΜΟΔΕΛ	BSH5100	BSH5200	BSH5300	BSH5305
Code	Κωδικός	Codice	Κод	052708	052715	052722	066200
Size	Διάσταση	Dimensioni	Размери	120x93cm	150x80cm	150x100cm	200x100cm
Packing	Συσκευασία	Imballaggio	Οпаковане	1	1	1	1



NEW

DIRECTOR CHAIR, , SET 2 PCS
ΚΑΡΕΚΛΑ ΣΚΗΝΟΘΕΤΗ, ΣΕΤ 2 ΤΕΜ
SEDIE REGISTA, SET 2 PEZZI
ДИРЕКТОРСКИ КРЕСЛА, КОМПЛЕКТ 2 БР.



MODEL	ΜΟΝΤΕΛΟ	MODELLO	ΜΟΔΕΛ	BSP1172
Code	Κωδικός	Codice	Κοδ	066477
Dimensions	Διαστάσεις	Dimensioni	Размери	55x45x78cm
Material	Υλικό	Materiale	Ματεριал	ALU 25 x 1.0 mm
Fabric	Υφασμα	Tessuto	Ματεрия	600D OXFORD
Table Dimensions	Διαστάσεις Τραπεζοῦ	Dimensioni tavolo	Размери на масата	39x34cm
Pcs/ Pack	Τεμ/ Συσκευασία	Pz/Imballaggio	бр/Опаковна	2
Pcs/ Box	Τεμ/ Κουτί	Pz/Scatola	бр/Кυтия	1

NEW

- Metal frame
- Μεταλλικός σκελετος
- Cornice metallica
- Метална рамка

BEACH - CAMPING CHAIR
ΚΑΡΕΚΛΑ CAMPING - ΠΑΡΑΛΙΑΣ
SEDIA DA CAMPEGGIO - SPIAGGIA
КЪМΠΙΝΓ ШОЗЛ - ПЛАЗ



MODEL	ΜΟΝΤΕΛΟ	MODELLO	ΜΟΔΕΛ	BSP1176
Code	Κωδικός	Codice	Κοδ	071235
Dimensions	Διαστάσεις	Dimensioni	Размери	53x55x73cm
Fabric	Υφασμα	Tessuto	Πлат	600D OXFORD
Packing	Συσκευασία	Imballaggio	Οпаковане	1

NEW

- Metal frame
- With carry bag
- Μεταλλικός σκελετος
- Σε τσάντα μεταφοράς
- Cornice metallica
- In una borsa per il trasporto
- Метална рамка
- В чанта за носене



BEACH- CAMPING CHAIR
ΚΑΡΕΚΛΑ CAMPING - ΠΑΡΑΛΙΑΣ
SEDIA DA CAMPEGGIO - SPIAGGIA
КЪМΠΙΝΓ ШОЗЛ - ПЛАЗ

MODEL	ΜΟΝΤΕΛΟ	MODELLO	ΜΟΔΕΛ	BSP1175
Code	Κωδικός	Codice	Κοδ	071211
Dimensions	Διαστάσεις	Dimensioni	Размери	82x50x80cm
Fabric	Υφασμα	Tessuto	Πлат	600D OXFORD
Packing	Συσκευασία	Imballaggio	Οпаковане	1



**BEACH CHAIR
 ΚΑΡΕΚΛΑΚΙ ΠΑΡΑΛΙΑΣ
 SEDIA DA SPIAGGIA
 ΠΛΑЖЕН СТОЛ**

MODEL	ΜΟΝΤΕΛΟ	MODELLO	ΜΟΔΕΛ	BSP1177
Code	Κωδικός	Codice	Κод	071297
Dimensions	Διαστάσεις	Dimensioni	Размери	52x50x50cm
Material	Υλικό	Materiale	Ματεριал	Textilene / aluminium
Packing	Συσκευασία	Imballaggio	Опаковане	1



NEW

- Steel frame, MDF table top
- Μεταλλικό, MDF επιφάνεια
- Struttura in acciaio, piano in MDF
- Стоманена рамка, MDF плот

**FOLDING CAMPING TABLE
 ΤΡΑΠΕΖΙ CAMPING, ΠΤΥΣΣΟΜΕΝΟ
 ΤΑΒΟΛΟ DA CAMPEGGIO PIEGHEVOLE
 КЪМΠΙΝΓ ΜΑΣΑ, СГЪВАΕΜΑ**

MODEL	ΜΟΝΤΕΛΟ	MODELLO	ΜΟΔΕΛ	BSP1149
Code	Κωδικός	Codice	Κод	071259
Dimensions	Διαστάσεις	Dimensioni	Размери	80x60x70cm
Packing	Συσκευασία	Imballaggio	Опаковане	1



NEW

**BEACH UMBRELLA
 ΟΜΠΡΕΛΑ ΠΑΡΑΛΙΑΣ
 OMBRELLONE DA SPIAGGIA
 ΠΛΑЖЕН ЧАДЪР**

MODEL	ΜΟΝΤΕΛΟ	MODELLO	ΜΟΔΕΛ	BSP1037
Code	Κωδικός	Codice	Κод	071273
Dimensions	Διαστάσεις	Dimensioni	Размери	200xY200cm
Metal frame	Μεταλλικός σκελετός	Cornice metallica	Μεταλνα рамка	180cm
Fabric	Υφασμα	Tessuto	Πлат	170T
Protection	Προστασία	Protezione	защита	UV50+
Packing	Συσκευασία	Imballaggio	Опаковане	1



NEW



SHADE NET 125GSM
ΔΙΚΤΥ ΣΚΙΑΣΗΣ 125 GSM
RETE D'OMBRA 125GSM
МРЕЖА ЗА СЯНКА 125 GSM

Packing
Συσκευασία
Imballaggio
Опаковане

SN1500	024064	125gsm 1x50m	9.5kg	1
SN1550	019237	125gsm 1.5x50m	9.5kg	1
SN2050	019244	125gsm 2x50m	12.4kg	1
SN3050	019251	125gsm 3x50m	24.5kg	1
SN4050	019268	125gsm 4x50m	24.5kg	1
SN5050	019275	125gsm 5x50m	31.5kg	1
SN6050	019282	125gsm 6x50m	36.3kg	1

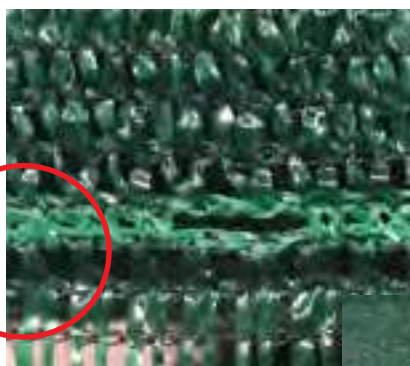

REINFORCED TIPS
WITH LASHING
LOOPS
ΕΝΙΣΧΥΜΕΝΑ ΑΚΡΑ
ΜΕ ΘΗΛΙΕΣ
ΠΡΟΣΔΕΣΗΣ

PUNTE RINFORZATE
CON ANELLI DI
ANCORAGGIO
ΠΟДСΙΛΕΝΙ
ΗΑΚΡΑЙНЦИ С
ПРИМКИ ЗА ВРЪЗВАНЕ



- 3x4m
- With rings
- 3x4m
- Με κρίκους
- 3x4m
- Con anelli
- 3x4m
- С халки



SQUARE SHADE SAIL 140GSM
ΑΝΤΗΛΙΑΚΗ ΤΕΝΤΑ
ΣΚΙΑΣΤΡΟ 140GSM
VELA D'OMBRA QUADRATA 140GSM
ΚΒΑΔΡΑΤΗΝΑ ΣЯНКА ΠΛΑΤΗΟ
140GSM

MODEL	ΜΟΝΤΕΛΟ	MODELLO	ΜΟΔΕΛ	BPN1100
Code	Κωδικός	Codice	Κοδ	025238
Packing	Συσκευασία	Imballaggio	Οπαковане	8



- 3,6x3,6x3,6m
- With rings
- 3,6x3,6x3,6m
- Με κρίκους
- 3,6x3,6x3,6m
- Con anelli



TRIANGLE SHADE SAIL
ΑΝΤΗΛΙΑΚΗ ΤΡΙΓΩΝΙΚΗ
ΤΕΝΤΑ ΣΚΙΑΣΤΡΟ 140GSM
VELA D'OMBRA TRIANGOLARE
ΤΡΙΓΩΓΛΗΟ ΠΛΑΤΗΟ ЗА СЯНКА
140GSM

MODEL	ΜΟΝΤΕΛΟ	MODELLO	ΜΟΔΕΛ	BPN1000
Code	Κωδικός	Codice	Κοδ	025221
Packing	Συσκευασία	Imballaggio	Οπαковане	14





TRAMPOLINE WITH LADDER AND OUTSIDE NET
ΤΡΑΜΠΟΛΙΝΟ ΜΕ ΣΚΑΛΑ ΚΑΙ ΔΙΧΤΥ ΑΣΦΑΛΕΙΑΣ
TRAMPOLINO CON LADRO E RETE ESTERNA
ΤΡΑΜΒΟΛΙΝΗ ΣΪΣ ΣΤΪΛΒΑ Ι ΒΪΗΨΗΑ ΜΡΕΖΑ

MODEL	ΜΟΝΤΕΛΟ	MODELLO	ΜΟΔΕΛ	BSP1086
Code	Κωδικός	Codice	Κοδ	033400
Diameter	Διάμετρος	Diametro	Διαμετър	Ø2.44m
Packing	Συσκευασία	Imballaggio	Οπακωване	1



TRAMPOLINE DIA WITH OUTSIDE NET
ΤΡΑΜΠΟΛΙΝΟ ΜΕ ΔΙΧΤΥ ΑΣΦΑΛΕΙΑΣ
TRAMPOLINO CON LADRO RETE ESTERNA
ΤΡΑΜΒΟΛΙΝΗ ΔΙΑ Σ ΒΪΗΨΗΑ ΜΡΕΖΑ

MODEL	ΜΟΝΤΕΛΟ	MODELLO	ΜΟΔΕΛ	BSP1088
Code	Κωδικός	Codice	Κοδ	033493
Diameter	Διάμετρος	Diametro	Διαμετър	Ø1.38m
Packing	Συσκευασία	Imballaggio	Οπακωване	1



- Adjustable armrest
- Tilt mechanism
- Με ανάκλιση και ρυθμιζόμενα μπράτσα
- Con reclinazione e braccioli regolabili
- Регулируем подлакътник
- Механизъм за наклоняне



GAMING CHAIR ZEUS I
ΚΑΡΕΚΛΑ GAMING ZEUS I
TAPPI DA GIOCO ZEUS I
ΙΓΡΑΛΗΟ ΚΡΕΣΛΟ ZEUS I

MODEL	ΜΟΝΤΕΛΟ	MODELLO	ΜΟΔΕΛ	BSF1825
Code	Κωδικός	Codice	Κοδ	064596
Back dimensions	Διαστάσεις πλάτης	Dimensioni dello schienale	Размери на гърба	55x82cm
Seat dimensions	Διαστάσεις καθίσματος	Dimensioni del sedile	Размери на седалката	50x54cm
Packing	Συσκευασία	Imballaggio	Οπακoвание	1

- Adjustable armrest
- Tilt Mechanism
- PU Castors
- Colours black - grey
- Ρυθμιζόμενο μπράτσο
- Μηχανισμός ανάκλισης
- Ρόδες PU
- Χρώμα μαύρο - γκρι
- Bracciolo regolabile
- Meccanismo di inclinazione
- Ruote in PU
- Colori nero - grigio
- Регулируем подлакътник
- Механизъм за наклоняне
- Полиуретанови колелца
- Цветовете черно - сиво



GAMING CHAIR ZEUS II
ΚΑΡΕΚΛΑ GAMING ZEUS II
SEDA DA UFFICIO ZEUS II
ΙΓΡΑΛΗΟ ΚΡΕΣΛΟ ZEUS II

MODEL	ΜΟΝΤΕΛΟ	MODELLO	ΜΟΔΕΛ	BSF1830
Code	Κωδικός	Codice	Κοδ	064602
Back dimensions	Διαστάσεις πλάτης	Dimensioni dello schienale	Размери на гърба	55x82cm
Sit dimensions	Διαστάσεις καθίσματος	Dimensioni del sedile	Размери на седалката	50x54cm
Packing	Συσκευασία	Imballaggio	Οπακoвание	1

- PP armrest
- Up & down mechanism
- Nylon castors
- Colours black - grey
- Βραχίονας PP
- Μηχανισμός κίνησης πάνω - κάτω
- Ρόδες PU
- Χρώμα μαύρο - γκρι
- Bracciolo in PP
- Meccanismo di salita e discesa
- Ruote in nylon
- Colori nero - grigio
- PP подлакътник
- Механизъм за издигане и спускане
- Найлонови колелца
- Цветовете черно - сиво

OFFICE CHAIR TRENDY
ΚΑΡΕΚΛΑ ΓΡΑΦΕΙΟΥ TRENDY
SEDA DA UFFICIO TRENDY
ΟΦΙΣ ΣΤΟΛ TRENDY

MODEL	ΜΟΝΤΕΛΟ	MODELLO	ΜΟΔΕΛ	BSF1815
Code	Κωδικός	Codice	Κοδ	064619
Back dimensions	Διαστάσεις πλάτης	Dimensioni dello schienale	Размери на гърба	57x54cm
Sit dimensions	Διαστάσεις καθίσματος	Dimensioni del sedile	Размери на седалката	5x89-99cm
Packing	Συσκευασία	Imballaggio	Οπακoвание	1



- W/Tilt Mechanism
- Με ανάκλιση
- Con meccanismo di inclinazione
- С механизъм за накланяне

OFFICE CHAIR NICE
ΚΑΡΕΚΛΑ ΓΡΑΦΕΙΟΥ NICE
SEDIA DA UFFICIO NICE
ОФИС СТОЛ NICE

MODEL	ΜΟΝΤΕΛΟ	MODELLO	ΜΟΔΕΛ	BSF1800
Code	Κωδικός	Codice	Κод	033417
Colour	Χρώμα	Colore	Цвет	Black/Μαύρη
Dimensions	Διαστάσεις	Dimensioni	Размери	57x61xH102-112cm
Packing	Συσκευασία	Imballaggio	Οпаковане	1



Elite

- W/Tilt Mechanism
- Με ανάκλιση
- Con meccanismo di inclinazione
- С механизъм за накланяне

OFFICE CHAIR QUEEN
ΚΑΡΕΚΛΑ ΓΡΑΦΕΙΟΥ QUEEN
SEDIA DA UFFICIO QUEEN
ОФИС СТОЛ QUEEN

MODEL	ΜΟΝΤΕΛΟ	MODELLO	ΜΟΔΕΛ	BSF1820
Code	Κωδικός	Codice	Κод	051343
Colour	Χρώμα	Colore	Цвет	Grey/Γκρι
Dimensions	Διαστάσεις	Dimensioni	Размери	61x64xH115-125cm
Packing	Συσκευασία	Imballaggio	Οпаковане	1



Elite

OFFICE CHAIR TRACY
ΚΑΡΕΚΛΑ ΓΡΑΦΕΙΟΥ TRACY
SEDIA DA UFFICIO TRACY
ОФИС СТОЛ TRACY

MODEL	ΜΟΝΤΕΛΟ	MODELLO	ΜΟΔΕΛ	BSF1810
Code	Κωδικός	Codice	Κод	051336
Colour	Χρώμα	Colore	Цвет	Black/Μαύρο/ Nero
Dimensions	Διαστάσεις	Dimensioni	Размери	56x56x-H85,5-96,5cm
Packing	Συσκευασία	Imballaggio	Οпаковане	1



Elite



BORMANN PRO

THUNDER CUT

125x1.0x22.2mm
Max. 12250rpm
80m/s

CERAMIC

Stainless Steel

5 205909 035589

www.bormantools.com

BORMANN PRO

INOX

125x1.0x22.2mm
Max. 12250rpm
80m/s

CERAMIC

Built to last

INOX METAL

Stainless Steel

5 205909 035589

www.bormantools.com

BORMANN PRO

INOX

125x1.0x22.2mm
Max. 12250rpm
80m/s

CERAMIC

Built to last

INOX METAL

Stainless Steel

5 205909 035589

www.bormantools.com



ACCESSORIES

ΑΝΑΛΩΣΙΜΑ

ACCESSORI

ΑΚΕΣΟΑΡΤΗ

NEW

SDS-PLUS SX2 HAMMER DRILL BIT 2-CUTTER
ΤΡΥΠΑΝΙΑ SX2 SDS-PLUS ΔΙΚΟΠΟ
SDS-PLUS SX2 PUNTA PER TRAPANO A
PERCUSSIONE A 2 TAGLIANTI
SDS-PLUS SX2 СВРЕДЛО ЗА ПРОБИВАНЕ С
ЧУК С 2 НОЖА



FAST CUT

CODE ΚΩΔΙΚΟΣ CODICE КОД	MODEL ΜΟΝΤΕΛΟ MODELLO МОДЕЛ	DESCRIPTION ΠΕΡΙΓΡΑΦΗ DESCRIZIONE ОПИСАНИЕ	PACKING ΣΥΣΚΕΥΑΣΙΑ IMBALLAGGIO ОПАКОВКА
056843	BHT4600	4x110mm	150
056850	BHT4602	5x110mm	150
056867	BHT4604	6x110mm	200
056874	BHT4606	6,5x110mm	500
056881	BHT4608	8x110mm	200
056898	BHT4610	10x110mm	200
056904	BHT4612	4x160mm	200
056911	BHT4614	5x160mm	200
056928	BHT4616	6x160mm	500
056935	BHT4618	6,5x160mm	300
056942	BHT4620	7x160mm	200
056959	BHT4622	8x160mm	400
056966	BHT4624	10x160mm	250
056973	BHT4626	12x160mm	200
056980	BHT4628	14x160mm	150
056997	BHT4630	16x160mm	150
057000	BHT4632	5x210mm	100
057017	BHT4634	5,5x210mm	400
057024	BHT4636	6,5x210mm	300
057031	BHT4638	8x210mm	300
057048	BHT4640	10x210mm	200
057055	BHT4642	12x210mm	150
057062	BHT4644	14x210mm	100
057079	BHT4646	16x210mm	100
057086	BHT4648	18x210mm	100
057093	BHT4650	20x210mm	50
057109	BHT4652	22x210mm	50
057116	BHT4654	25x210mm	50
057123	BHT4656	6x260mm	200
057130	BHT4658	7x260mm	150
057147	BHT4660	8x260mm	100
057154	BHT4662	10x260mm	200
057161	BHT4664	12x260mm	150
057178	BHT4666	14x260mm	175
057185	BHT4668	16x260mm	125
057192	BHT4670	10x600mm	100
057208	BHT4672	12x600mm	75
057215	BHT4674	14x600mm	100
057222	BHT4676	16x600mm	50
057239	BHT4678	18x600mm	50
057246	BHT4680	20x600mm	50
057253	BHT4682	22x600mm	25
057260	BHT4684	25x600mm	20
057277	BHT4686	28x600mm	20
057284	BHT4688	30x600mm	10
057291	BHT4690	32x600mm	10



SDS-PLUS SX4 HAMMER DRILL BIT 4-CUTTER
ΤΡΥΠΑΝΙ SX4 SDS-PLUS ΤΕΤΡΑΚΟΠΟ
PUNTA PER MARTELLO SDS-PLUS SX4 A 4 TAGLI
SDS-PLUS SX4 СВРЕДЛО ЗА ПРОБИВАНЕ С
ЧУК С 4 НОЖА

NEW

CLEAN CUT

CODE ΚΩΔΙΚΟΣ CODICE КОД	MODEL ΜΟΝΤΕΛΟ MODELLO МОДЕЛ	DESCRIPTION ΠΕΡΙΓΡΑΦΗ DESCRIZIONE ОПИСАНИЕ	PACKING ΣΥΣΚΕΥΑΣΙΑ IMBALLAGGIO ОПАКОВКА
057307	BHT4692	5x160mm	200
057314	BHT4694	6x160mm	400
057321	BHT4696	8x160mm	250
057338	BHT4698	0x160mm	200
057345	BHT4700	12x160mm	300
057352	BHT4702	4x160mm	100
057369	BHT4704	6x210mm	250
057376	BHT4706	8x210mm	250
057383	BHT4708	10x210mm	250
057390	BHT4710	12x210mm	175
057406	BHT4712	14x210mm	150
057413	BHT4714	16x210mm	150
057420	BHT4716	18x210mm	100
057437	BHT4718	20x210mm	50
057444	BHT4720	22x210mm	50
057451	BHT4722	6x260mm	300
057468	BHT4724	8x260mm	300
057475	BHT4726	10x260mm	150
057482	BHT4728	12x260mm	100
057499	BHT4730	14x260mm	100
057505	BHT4732	16x260mm	100
057512	BHT4734	6x310mm	200
057529	BHT4736	8x310mm	200
057536	BHT4738	10x310mm	150
057543	BHT4740	12x310mm	100
057550	BHT4742	14x310mm	100
057567	BHT4744	16x310mm	100
057574	BHT4746	18x310mm	50
057581	BHT4748	20x310mm	50
057598	BHT4750	22x310mm	50
057604	BHT4752	25x310mm	25
057611	BHT4754	26x310mm	25
057628	BHT4756	28x310mm	20
057635	BHT4758	30x310mm	20
057642	BHT4760	8x400mm	100
057659	BHT4762	10x400mm	100
057666	BHT4764	12x400mm	100
057673	BHT4766	14x400mm	50
057680	BHT4768	16x400mm	50
057697	BHT4770	18x400mm	40
057703	BHT4772	20x400mm	25
057710	BHT4774	22x400mm	25
057727	BHT4776	25x400mm	25
057734	BHT4778	26x400mm	25
057741	BHT4780	28x400mm	10
057758	BHT4782	30x400mm	10
057765	BHT4784	32x400mm	10



NEW



SDS-PLUS METAL X4 HAMMER DRILL BIT 4-CUTTER
SDS-PLUS METAL X4 ΤΡΥΠΑΝΙ ΤΕΤΡΑΚΟΠΟ
SDS-PLUS METAL X4 PUNTA PER TRAPANO A PERCUSSIONE A 4 TAGLIENTI
SDS-PLUS METAL X4 УДАРНО СВРЕДЛО С 4 РЕЗЦИ

CODE ΚΩΔΙΚΟΣ CODICE КОД	MODEL ΜΟΝΤΕΛΟ MODELLO ΜΟΔΕΛ	DESCRIPTION ΠΕΡΙΓΡΑΦΗ DESCRIZIONE ОΠИСΑНИЕ	PACKING ΣΥΣΚΕΥΑΣΙΑ IMBALLAGGIO ΟПАКОВКА
057772	BHT4786	5x160mm	150
057789	BHT4788	6x160mm	500
057796	BHT4790	6x210mm	400
057802	BHT4792	8x160mm	200
057819	BHT4794	8x210mm	250
057826	BHT4796	8x260mm	300
057833	BHT4798	8x310mm	200
057840	BHT4800	10x160mm	350
057857	BHT4802	10x210mm	200
057864	BHT4804	10x260mm	150
057871	BHT4806	10x310mm	125
057888	BHT4808	12x160mm	250
057895	BHT4810	12x210mm	150
057901	BHT4812	12x260mm	125
057918	BHT4814	12x310mm	100



NEW



HAMMER DRILL BITS SET SDS-PLUS
ΣΕΤ ΤΡΥΠΑΝΙΑ SDS-PLUS
SET DI PUNTE PER TRAPANO A PERCUSSIONE SDS-PLUS
КОМПЛЕКТ СВРЕДЛА ЗА ПРОБИВАНЕ С ЧУК SDS-PLUS

MODEL	ΜΟΝΤΕΛΟ	MODELLO	ΜΟΔΕΛ	BHT4818
Code	Κωδικός	Codice	Κοδ	057932
Dimensions	Διάσταση	Dimensioni	Размери	5/6x110mm, 6/8/10x160mm
Packing	Συσκευασία	Impallaggio	Οпаковκα	80



NEW

PRO

MULTI FUNCTION DRILL BITS SET
ΣΕΤ ΤΡΥΠΑΝΙΑ ΠΟΛΛΑΠΛΩΝ ΕΦΑΡΜΟΓΩΝ
SET DI PUNTE DA TRAPANO MULTIFUNZIONE
КОМПЛЕКТ МУЛТИФУНКЦИОНАЛНИ
СВРЕДЛА

MODEL	ΜΟΝΤΕΛΟ	MODELLO	ΜΟΔΕΛ	BHT4816
Code	Κωδικός	Codice	Κοδ	057925
Dimensions	Διάσταση	Dimensioni	Размери	4, 5, 6, 8, 9mm
Packing	Συσκευασία	Impallagio	Οпаковκα	100

NEW

CONCRETE DRILL
ΤΡΥΠΑΝΙΑ ΜΠΕΤΟΥ
PERFORAZIONE IN CALCESTRUZZO
БЕТОНОВИ СВРЕДЛА

CODE ΚΩΔΙΚΟΣ CODICE КОД	MODEL ΜΟΝΤΕΛΟ MODELLO ΜΟΔΕΛ	DESCRIPTION ΠΕΡΙΓΡΑΦΗ DESCRIZIONE ОΠΙΣΑΝΙЕ	PACKING ΣΥΣΚΕΥΑΣΙΑ IMBALLAGIO ΟΠΑΚΟΒΚΑ
058618	BHT4954	4 x 80mm	1
058625	BHT4956	5 x 85mm	1
058632	BHT4958	6 x 100mm	1
058649	BHT4960	8 x 110mm	1
058656	BHT4962	10 x 120mm	1
058663	BHT4964	12 x 150mm	1
058670	BHT4966	14 x 150mm	1
058687	BHT4968	16 x 150mm	1
058694	BHT4970	18 x 150mm	1
058700	BHT4972	20 x 150mm	1

PRO



DRILL TURBOX MS5 SDS-PLUS TWO-CUTTER

Innovative head geometry that combines the advantages of two-cutter with the stability of a four-cutter when hitting reinforced concrete. The distinctive and aggressive centering edge allows active centering and optimal drilling guidance. Short, straight trunk entrance ensures extremely fast progress. Vibration-optimized torso design with reinforced core and high removal of dust. Made of high-quality steel alloy for hard application.

ΤΡΥΠΑΝΙ ΧΡΩ SDS-PLUS ΔΙΚΟΠΟ

Μεγάλη διάρκεια ζωής. Μύτη κεντραρισματος για εύκολη διάτρηση με μεγάλη ακρίβεια. Στιβαρή, μονοκόμμη άκρη καρβιδίου με ειδικές ανεπτυγμένες άκρες κοπής, ίσου ύψους οπές με μόνιμη αντοχή δημιουργούν ακριβείς σε διαστάσεις οπές. Ο ελικοειδής κορμός τρυπά πολύ πιο γρήγορα από ένα κανονικό και αφαιρεί τη σκόνη και τα υπολείμματα ταχύτερα, επομένως δεν δημιουργείται εμπλοκή σκόνης διάτρησης. Έχει μεγαλύτερη διάρκεια ζωής και μειώνει τις δυνάμεις ταλάντωσης και στρέψης που προκαλούνται κατά το τρύπημα με κρούση. Έχει μεγάλη ταχύτητα διάτρησης και μεταφέρει την ενέργεια κρούσης με τον βέλτιστο τρόπο. Ο ενισχυμένος πυρήνας και οι στρογγυλεμένες σταδιακές μεταβάσεις προσφέρουν πολύ μεγαλύτερη αντοχή στο σπάσιμο. Από κράμα χάλυβα υψηλής ποιότητας για σκληρή εφαρμογή.

PUNTA PER TRAPANO TURBOX MS5 SDS-PLUS DUE

Geometria innovativa della testa che combina i vantaggi di un due taglienti con la stabilità di un quattro taglienti quando si colpisce il cemento armato. Il bordo di centraggio caratteristico e aggressivo permette un centraggio attivo e una guida ottimale della perforazione. Tronco corto e diritto assicura un avanzamento estremamente rapido. Design del tronco ottimizzato per le vibrazioni con anima rinforzata ed elevata rimozione della polvere. Realizzato in pregiata lega d'acciaio per applicazioni dure.

СВРЕДЛА TURBOX MS5 SDS-PLUS С ДВЕ РЕЖЕЩИ УСТРОЙСТВА

Иновативна геометрия на главата, която съчетава предимствата на двуреца със стабилността на четириреца при удари в стоманобетон. Отличителният и агресивен центриращ ръб позволява активно центриране и оптимално водене на пробиването. Късият, прав вход на ствола осигурява изключително бърз напредък. Оптимизиран за вибрации дизайн на торса с подсилена сърцевина и високо ниво на отстраняване на праха. Изработен от висококачествена стоманена сплав за трудно приложение.

CODE ΚΩΔΙΚΟΣ CODICE КОД	MODEL ΜΟΝΤΕΛΟ MODELLO МОДЕЛ	DIAMETER x USEFUL LENGTH x TOTAL LENGTH ΔΙΑΜΕΤΡΟΣ x ΩΦΕΛΙΜΟ ΜΗΚΟΣ x ΣΥΝΟΛΙΚΟ ΜΗΚΟΣ DIAMETRO x LUNGHEZZA UTILE x LUNGHEZZA TOTALE ΔΙΑΜΕΤΡ x ΠΟΛΕΖΝΑ ДЪЛЖИНА x ОБЩА ДЪЛЖИНА	WEIGHT ΒΑΡΟΣ PESO ТЕГЛО	PACKING ΣΥΣΚΕΥΑΣΙΑ IMBALLAGIO ΟПАКОВКА
041184	BHT3020	4,0x50x110mm	0.032kg	1
041207	BHT3022	5,0x50x110mm	0.033kg	1
041238	BHT3025	5,5x100x160mm	0.04kg	1
041276	BHT3029	6,0x200x260mm	0.055kg	1
041283	BHT3030	6,0x400x460mm	0.08kg	1
041290	BHT3031	6,5x100x160mm	0.04kg	1
041313	BHT3033	6,5x200x260mm	0.06kg	1
041320	BHT3034	7,0x100x160mm	0.046kg	1
041337	BHT3035	8,0x50x110mm	0.04kg	1
041344	BHT3036	8,0x100x160mm	0.05kg	1
041351	BHT3037	8,0x150x210mm	0.06kg	1
041368	BHT3038	8,0x200x260mm	0.07kg	1
041375	BHT3039	8,0x250x310mm	0.0827kg	1
041382	BHT3040	8,0x400x460mm	0.11kg	1
041399	BHT3041	8,0x550x600mm	0.14kg	1
041405	BHT3042	9,0x100x160mm	0.057kg	1
041412	BHT3043	10,0x50x110mm	0.05kg	1
041429	BHT3044	10,0x100x160mm	0.06kg	1
041436	BHT3045	10,0x150x210mm	0.08kg	1
041443	BHT3046	10,0x200x260mm	0.095kg	1
041450	BHT3047	10,0x250x310mm	0.095kg	1
041467	BHT3048	10,0x400x460mm	0.15kg	1
041498	BHT3051	11,0x100x160mm	0.07kg	1
041504	BHT3052	11,0x200x260mm	0.10kg	1
041511	BHT3053	12,0x100x160mm	0.05kg	1
041528	BHT3054	12,0x150x210mm	0.10kg	1
041535	BHT3055	12,0x200x260mm	0.12kg	1
041542	BHT3056	12,0x250x310mm	0.15kg	1





DRILL TURBOX MS5 SDS-PLUS TWO-WINGS
ΤΡΥΠΑΝΙ ΤURBOX MS5 SDS-PLUS ΔΙΚΟΠΟ
PUNTA PER TRAPANO TURBOX MS5 SDS-PLUS DUE TAGLIE
СВРЕДЛА TURBOX MS5 SDS-PLUS С ДВЕ КРИЛА



CODE ΚΩΔΙΚΟΣ CODICE КОД	MODEL ΜΟΝΤΕΛΟ MODELLO МОДЕЛ	DIAMETER x USEFUL LENGTH x TOTAL LENGTH ΔΙΑΜΕΤΡΟΣ x ΩΦΕΛΙΜΟ ΜΗΚΟΣ x ΣΥΝΟΛΙΚΟ ΜΗΚΟΣ DIAMETRO x LUNGHEZZA UTILE x LUNGHEZZA TOTALE ΔΙΑΜΕΤΡЪ x ПОЛЕЗНА ДЪЛЖИНА x ОБЩА ДЪЛЖИНА	WEIGHT ΒΑΡΟΣ PESO ТЕГЛО	PACKING ΣΥΣΚΕΥΑΣΙΑ IMBALLAGGIO ОПАКОВКА
041597	BHT3061	14,0x100x160mm	0.09kg	1
041610	BHT3063	14,0x200x260mm	0.14kg	1
041641	BHT3066	14,0x550x600mm	0.31kg	1
041658	BHT3067	15,0x100x160mm	0.11kg	1
041665	BHT3068	15,0x150x210mm	0.14kg	1
041672	BHT3069	16,0x100x160mm	0.12kg	1
041689	BHT3070	16,0x150x210mm	0.145kg	1
041696	BHT3071	16,0x200x260mm	0.18kg	1
041702	BHT3072	16,0x250x310mm	0.21kg	1
041719	BHT3073	16,0x400x450mm	0.30kg	1
041726	BHT3074	16,0x550x600mm	0.4kg	1
041740	BHT3076	16,0x950x1000mm	0.66kg	1
041757	BHT3077	17,0x150x210mm	0.18kg	1
041764	BHT3078	18,0x150x200mm	0.175kg	1
041788	BHT3080	18,0x400x450mm	0.37kg	1
041795	BHT3081	18,0x550x600mm	0.5kg	1
041818	BHT3083	20,0x150x200mm	0.22kg	1
041849	BHT3086	20,0x550x600mm	0.63kg	1
041856	BHT3087	22,0x200x250mm	0.33kg	1
041870	BHT3089	22,0x550x600mm	0.78kg	1
041887	BHT3090	22,0x950x1000mm	1.3kg	1
041894	BHT3091	24,0x200x250mm	0.39kg	1
041900	BHT3092	24,0x400x450mm	0.69kg	1
041917	BHT3093	25,0x200x250mm	0.43kg	1
041924	BHT3094	25,0x400x450mm	0.77kg	1
041931	BHT3095	25,0x950x1000mm	1.7kg	1
041948	BHT3096	26,0x200x250mm	0.43kg	1
041955	BHT3097	26,0x400x450mm	0.77kg	1





CODE ΚΩΔΙΚΟΣ CODICE КОД	MODEL ΜΟΝΤΕΛΟ MODELLO МОДЕЛ	DESCRIPTION ΠΕΡΙΓΡΑΦΗ DESCRIZIONE ОПИСАНИЕ	PACKING ΣΥΣΚΕΥΑΣΙΑ IMBALLAGGIO ОПАКОВКА
039990	BHT4126	10X280mm	50
040002	BHT4127	12X280mm	50
040019	BHT4128	12X340mm	50
040026	BHT4129	12X505mm	25
040033	BHT4130	14X340mm	50
040040	BHT4131	14X505mm	25
040057	BHT4132	14X600mm	25
040064	BHT4133	16X340mm	50
040071	BHT4134	16X505mm	25
040088	BHT4135	16X600mm	25
040095	BHT4136	18X340mm	50
040101	BHT4137	18X505mm	25
040118	BHT4138	18X600mm	20
040125	BHT4139	20x340mm	25
040132	BHT4140	20x505mm	25
040149	BHT4141	20x1000mm	10
040156	BHT4142	22x340mm	25
040163	BHT4143	22x505mm	25
040170	BHT4144	22x600mm	20
040187	BHT4145	22x1000mm	10
040194	BHT4146	25x340mm	25
040200	BHT4147	25x505mm	20
040217	BHT4148	25x600mm	10
040224	BHT4149	25x1000mm	10
040231	BHT4150	28x340mm	25
040248	BHT4151	28x505mm	10
040255	BHT4152	30x340mm	20
040262	BHT4153	30x505mm	10
040279	BHT4154	32x340mm	20
040286	BHT4155	32x505mm	10
040293	BHT4156	32x1000mm	5
040309	BHT4157	35x505mm	10
040316	BHT4158	35x1000mm	10
040323	BHT4159	38x505mm	8
040330	BHT4160	38x1000mm	6
040347	BHT4161	40x505mm	5
040354	BHT4162	40x1000mm	5

DIAMOND DRILL SDS-MAX FOUR-WINGS

The SDS-MAX four-spoke has a large carbide tip with two lateral auxiliary carbides that ensures low vibrations, optimization of drilling performance when it finds reinforced steel and longer life. The double helical winding achieves high dust removal, optimized drilling speed, less wear and lower temperature accumulation.

ΔΙΑΜΑΝΤΟΤΡΥΠΑΝΟ SDS-MAX ΤΕΤΡΑΦΤΕΡΟ

Το τετράφτερο SDS-MAX διαθέτει μεγάλη μύτη με δυο πλευρικά βοηθητικά καρβίδια που διασφαλίζει, χαμηλές δονήσεις, βελτιστοποίηση της επίδοσης διάτρησης όταν βρίσκει ενισχυμένο χάλυβα και μεγαλύτερη διάρκεια ζωής. Η διπλή σπειροειδής ελίκωση επιτυγχάνει απομάκρυνση σκόνης σε υψηλή ποσότητα, βελτιστοποιημένη ταχύτητα διάτρησης, λιγότερη φθορά και χαμηλότερη συσσώρευση θερμοκρασίας.

PUNTA PER TRAPANO DIAMANTATA SDS-MAX QUATTRO ALI

L'SDS-MAX a quattro razze ha una grande punta in metallo duro con due carburi ausiliari laterali che assicura basse vibrazioni, l'ottimizzazione delle prestazioni di foratura quando trova l'acciaio rinforzato e una maggiore durata. Il doppio avvolgimento elicoidale raggiunge un'elevata rimozione della polvere, una velocità di foratura ottimizzata, una minore usura e un minore accumulo di temperatura.

ΔΙΑΜΑΝΤΕΝΙ СΒΡΕДЛΑ SDS-MAX С ЧΕΤΙΡΙ КРИЛА

Четириспицовият SDS-MAX има голям твърдосплавен връх с два странични спомагателни твърдосплава, който осигурява ниски вибрации, оптимизиране на производителността при пробиване на подсилена стомана и по-дълъг живот. Двойната спирална намотка постига високо обезпращаване, оптимизирана скорост на пробиване, по-малко износване и по-ниско натрупване на температура.





**POINT CHISEL - FLAT CHISEL/ ΒΕΛΟΝΙΑ-ΚΑΛΕΜΙΑ/ SCALPELLO A PUNTA - SCALPELLO PIATTO
ДЛЕТО С ТОЧКА - ПЛОСКО ДЛЕТО**

High quality and wear resistant tool steel. For use in drilling and demolition machinery. For lightweight chiselling during renovation and restoration.
Χάλυβας εργαλείων υψηλής ποιότητας και αντοχής στη φθορά. Για χρήση σε μηχανήματα διάτρησης και κατεδάφισης. Για ελαφριά σμιλοποιία κατά την ανακαίνιση και την αποκατάσταση.

Acciaio per utensili di alta qualità e resistente all'usura. Per l'uso in macchinari di perforazione e demolizione. Per la scalpellatura leggera durante la ristrutturazione e il restauro.

Висококачествена и износостойчива инструментална стомана. За използване в машини за пробиване и разрушаване. За леко къртене по време на ремонт и реставрация

HAMMER CHISEL/ ΒΕΛΟΝΙ/ SCALPELLO PER MARTELLI/ ДЛЕТО С ЧУК



CODE ΚΩΔΙΚΟΣ CODICE КОД	MODEL ΜΟΝΤΕΛΟ MODELLO ΜΟΔΕΛ	DESCRIPTION ΠΕΡΙΓΡΑΦΗ DESCRIZIONE ОΠИСΑНИЕ	PACKING ΣΥΣΚΕΥΑΣΙΑ IMBALLAGGIO ΟΠΑΚΩΒΚΑ
038733	BHT4000	14x250mm	100



HAMMER CHISEL/ ΚΑΛΕΜΙ/ SCALPELLO PER MARTELLI/ ЧУК С ДЛЕТО



038740	BHT4001	14x250x20mm	100
--------	---------	-------------	-----



HAMMER CHISEL/ ΚΟΠΙΔΙ/ SCALPELLO PER MARTELLI/ ЧУК С ДЛЕТО



038757	BHT4002	14x250x40mm	50
--------	---------	-------------	----



HAMMER CHISEL 15°/ ΚΟΠΙΔΙ ΚΥΡΤΟ 15°/ SCALPELLO PER MARTELLI 15°/ ЧУК С ДЛЕТО 15°



038764	BHT4003	14x250x40mm	50
--------	---------	-------------	----



HAMMER CHISEL/ ΧΟΥΦΤΑ ΜΠΕΤΟΥ-ΤΟΥΒΛΟΥ/ SCALPELLO PER MARTELLI/ ЧУК С ДЛЕТО



CODE ΚΩΔΙΚΟΣ CODICE КОД	MODEL ΜΟΝΤΕΛΟ MODELLO ΜΟΔΕΛ	DESCRIPTION ΠΕΡΙΓΡΑΦΗ DESCRIZIONE ОΠИСΑНИЕ	PACKING ΣΥΣΚΕΥΑΣΙΑ IMBALLAGGIO ΟПАКОВКА
038771	BHT4004	14x250mm	50



HAMMER CHISEL/ ΧΟΥΦΤΑ ΤΟΥΒΛΟΥ ΜΕ ΦΤΕΡΑ/ SCALPELLO PER MARTELLI/ ЧУК С ДЛЕТΟ



038788	BHT4005	14x250x22mm	25
--------	---------	-------------	----



SELF-SHARPEN POINT CHISEL/ ΒΕΛΟΝΙ ΑΥΤΟΤΡΟΧΙΖΟΜΕΝΟ/ SCALPELLO A PUNTA AUTOAF-FILANTE/ САМОНАТΟЧВАЩО СЕ ДЛЕТΟ



039105	BHT4037	14x250mm	100
--------	---------	----------	-----



SELF-SHARPEN FLAT CHISEL/ ΚΑΛΕΜΙ ΑΥΤΟΤΡΟΧΙΖΟΜΕΝΟ/ SCALPELLO A PUNTA AUTOAF-FILANTE/ САМОНАТΟЧВАЩО СЕ ПЛОСКО ДЛЕТΟ

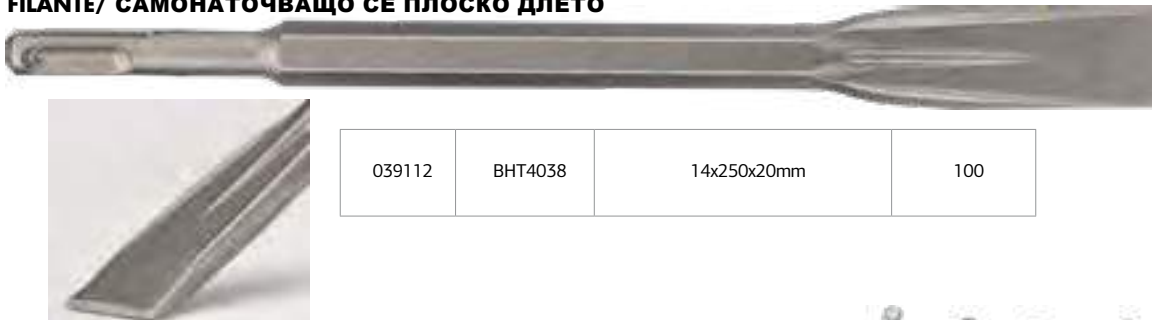

039112	BHT4038	14x250x20mm	100
--------	---------	-------------	-----



**CHISEL SET/ ΣΕΤ ΚΑΛΕΜΙΑ
SET DI SCARPELLI/ КОМПЛЕКТ ДЛЕТΑ**

MODEL	ΜΟΝΤΕΛΟ	MODELLO	ΜΟΔΕΛ	BHT1450
Code	Κωδικός	Codice	Κοδ	028536
Shaft	Υποδοχή	Portautensili	Държач	Hexagon
Dimen-sions	Διάσταση	Dimensioni	Размери	• 40 x 250 • 40 x 250 • 20 x 250 • 20 x 250
Packing	Συσκευασία	Impallaggio	Οпаковка	-



**SDS
MAX****POINT CHISEL - FLAT CHISEL/ ΒΕΛΟΝΙΑ-ΚΑΛΕΜΙΑ/ SCALPELLO A PUNTA - SCALPELLO PIATTO/
ДЛЕТО С ТОЧКА - ПЛОСКО ДЛЕТО**

High quality and wear resistant tool steel. For use in heavy drilling machines and demolition. Suitable for particularly heavy continuous operation. For cutting and demolition work, renovation and restoration.

Χάλυβας εργαλείων υψηλής ποιότητας και αντοχής στη φθορά. Για χρήση σε βαριά μηχανήματα τρυπήματος και κατεδάφισης. Κατάλληλο για ιδιαίτερα βαριά συνεχή λειτουργία. Για εργασίες κοπής και κατεδάφισης, ανακαίνισης και αποκατάστασης.

Acciaio per utensili di alta qualità e resistente all'usura. Per l'uso in foratrici pesanti e demolizione. Adatto per operazioni continue particolarmente pesanti, per lavori di taglio e demolizione, ristrutturazione e restauro.

Висококачествена и износостойчива инструментална стомана. За използване в тежки машини за пробиване и разрушаване. Подходяща за особено тежка непрекъсната работа. За рязане и разрушаване, реновиране и възстановяване.

HAMMER CHISEL/ ΒΕΛΟΝΙ/ SCALPELLO PER MARTELLI/ ДЛЕТО С ЧУК

CODE ΚΩΔΙΚΟΣ CODICE КОД	MODEL ΜΟΝΤΕΛΟ MODELLO ΜΟΔΕΛ	DESCRIPTION ΠΕΡΙΓΡΑΦΗ DESCRIZIONE ОΠИСАНИЕ	PACKING ΣΥΣΚΕΥΑΣΙΑ IMBALLAGGIO ΟПАКОВКА
038795	BHT4006	18x300mm	50

HAMMER CHISEL/ ΒΕΛΟΝΙ/ SCALPELLO PER MARTELLI/ ДЛЕТО С ЧУК

038801	BHT4007	18x600mm	20
--------	---------	----------	----

HAMMER CHISEL/ ΒΕΛΟΝΙ ΑΥΤΟΤΡΟΧΙΖΟΜΕΝΟ/ SCALPELLO PER MARTELLI/ ДЛЕТО С ЧУК

038818	BHT4008	18x400mm	25
--------	---------	----------	----

HAMMER CHISEL/ ΚΑΛΕΜΙ ΑΥΤΟΤΡΟΧΙΖΟΜΕΝΟ/ SCALPELLO PER MARTELLI/ ДЛЕТО С ЧУК

038825	BHT4009	18x400x25mm	25
--------	---------	-------------	----

**HAMMER CHISEL/ ΠΛΑΤΥΚΑΛΕΜΟ/ SCALPELLO PER MARTELLI/
ДЛЕТО С ЧУК**

038832	BHT4010	18x400x50mm	25
--------	---------	-------------	----



**HAMMER CHISEL/ ΚΑΛΕΜΙ ΠΛΑΚΙΔΙΩΝ/ SCALPELLO PER MARTELLI/
ДЛЕТО С ЧУК**



CODE ΚΩΔΙΚΟΣ CODICE КОД	MODEL ΜΟΝΤΕΛΟ MODELLO МОДЕЛ	DESCRIPTION ΠΕΡΙΓΡΑΦΗ DESCRIZIONE ОПИСАНИЕ	PACKING ΣΥΣΚΕΥΑΣΙΑ IMBALLAGGIO ОПАКОВКА
038849	BHT4011	18x300x50mm	25

**SDS
MAX**



HAMMER CHISEL/ ΚΑΛΕΜΙ/ SCALPELLO PER MARTELLI/ ДЛЕТО С ЧУК



038856	BHT4012	18x300x75mm	20
--------	---------	-------------	----



HAMMER CHISEL/ ΚΑΛΕΜΙ ΚΥΡΤΟ/ SCALPELLO PER MARTELLI/ ДЛЕТО С ЧУК



038863	BHT4013	18x300x75mm	20
--------	---------	-------------	----



HAMMER CHISEL/ ΠΛΑΤΥΚΑΛΕΜΟ/ SCALPELLO PER MARTELLI/ ДЛЕТО С ЧУК



038870	BHT4014	18x350x115mm	20
--------	---------	--------------	----



**ASPHALT CUTTER / ΚΟΦΤΗΣ ΑΣΦΑΛΤΟΥ/ TAGLIATRICE PER ASFALTO/
ФРЕЗА ЗА АСФАЛТ**



038955	BHT4022	18x450x125mm	5
--------	---------	--------------	---

**SDS
MAX**

CONCRETE BRICK / ΧΟΥΦΤΑ ΜΠΕΤΟΥ-ΤΟΥΒΛΟΥ/ SCALPELLO CONCAVO PER MATONE DI CEMENTO/ БЕТΟΝΗΗ ΤΥΧΛΗ



CODE ΚΩΔΙΚΟΣ CODICE КОД	MODEL ΜΟΝΤΕΛΟ MODELLO ΜΟΔΕΛ	DESCRIPTION ΠΕΡΙΓΡΑΦΗ DESCRIZIONE ОΠΙΣΑΗΗ	PACKING ΣΥΣΚΕΥΑΣΙΑ IMBALLAGIO ΟΠΑΚΟΒΚΑ
038887	BHT4015	18x300x26mm	50

HAMMER CHISEL/ ΧΟΥΦΤΑ ΚΑΝΑΛΙΩΝ ΜΠΕΤΟΥ-ΤΟΥΒΛΟΥ/ SIXY SCALPELLO CONCAVO/ SIXY ΚΑΝΑΛΗΑ ЧИСΛΑ



038894	BHT4016	18x300x33mm	50
--------	---------	-------------	----

SIXY WINGED GOUGE CHISEL/ ΧΟΥΦΤΑ ΤΟΥΒΛΟΥ ΜΕ ΦΤΕΡΑ/ SIXY SCALPELLO AD ALETTE/ ШЕСТОСТЕНΗΑ ΚΡΙΛЧАΤΑ ГРИЗАЛКА

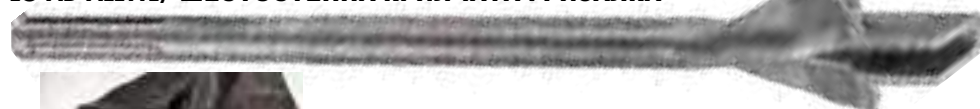

038900	BHT4017	18x380x35mm	20
--------	---------	-------------	----

CLAY SPADE CHISEL/ ΦΤΥΑΡΙ/ SCALPELLO A VANGA D'ARGILLA/ ГЛИНЕН ШПАКЛОВ ЧИСЛО



038917	BHT4018	18x450x110mm	10
--------	---------	--------------	----

CLAY SPADE CHISEL/ ΦΤΥΑΡΙ/ SCALPELLO A VANGA D'ARGILLA/ ГЛИНЕН ШПАКЛОВ ЧИСЛО



038924	BHT4019	18x450x100mm	10
--------	---------	--------------	----



SDS
MAX

POINT CHISEL - FLAT CHISEL SELF-SHARPENING/ ΒΕΛΟΝΙΑ-ΚΑΛΕΜΙΑ ΑΥΤΟΤΡΟΧΙΖΟΜΕΝΑ/ SCALPELLO A PUNTA - SCALPELLO PIATTO AUTOAFFILANTE/ ОСТРИЕ НА ДЛЕТО - ПЛОСКО ДЛЕТО ЗА САΜΟΝΑΤΟЧΒΑΝΕ

Innovative shapes that make it easy to penetrate the material to be removed. Cutting tools with ribs and power rods for long life.

Καινοτόμες γεωμετρίες που καθιστούν εύκολη τη διεύθυνση στο υλικό που πρόκειται να αφαιρεθεί. Κοπτικά εργαλεία με νευρώσεις και ράβδους ισχύος για μεγάλη διάρκεια ζωής.

Forme innovative che facilitano la penetrazione nel materiale da rimuovere. Utensili da taglio con nervature e aste di potenza per una lunga durata.

Иновативни форми, които улесняват проникването в материала, който трябва да се отстрани. Режещи инструменти с ребра и силови пръти за дълъг живот.

POINT CHISEL SELF-SHARPENING / ΧΟΥΦΤΑ ΜΠΕΤΟΥ-ΤΟΥΒΛΟΥ/ SCALPELLO CONCAVO PER MATONE DI CEMENTO/ ΒΕΤΟΝΗ ΤΥΧΛΙ



CODE ΚΩΔΙΚΟΣ CODICE КОД	MODEL ΜΟΝΤΕΛΟ MODELLO ΜΟΔΕΛ	DESCRIPTION ΠΕΡΙΓΡΑΦΗ DESCRIZIONE ОΠΙΣΑΝΙЕ	PACKING ΣΥΣΚΕΥΑΣΙΑ IMBALLAGIO ΟΠΑΚΟΒΚΑ
039129	BHT4039	18x280mm	50

FLAT CHISEL SELF-SHARPENING / ΚΑΛΕΜΙ ΑΥΤΟΤΡΟΧΙΖΟΜΕΝΟ/ SCALPELLO PIATTO AUTOAFFILANTE/ ОЧКОВИДНИ САΜΟΝΑΡЗВАЩИ СЕ ДЮБЕЛИ



039136	BHT4040	18x280x25mm	50
--------	---------	-------------	----

FLAT CHISEL - HEXAGON POINT CHISEL 28MM/ ΒΕΛΟΝΙΑ-ΚΑΛΕΜΙΑ ΕΞΑΓΩΝΑ 28MM/ SCALPELLO PIATTO - SCALPELLO A PUNTA ESAGONALE 28MM/ ПЛОСКО ДЛЕТΟ - ДЛЕТΟ С ШЕШТОСТΕΝНО ОСТРИЕ 28 MM

High quality and wear resistant tool steel. For use in heavy drilling and demolition machinery. Suitable for particularly heavy continuous operation. For cutting and demolition work, renovation and restoration.

Χάλυβας εργαλείων υψηλής ποιότητας και αντοχής στη φθορά. Για χρήση σε βαριά μηχανήματα διάτρησης και κατεδάφισης. Κατάλληλο για ιδιαίτερα βαριά συνεχή λειτουργία. Για εργασίες κοπής και κατεδάφισης, ανακαίνισης και αποκατάστασης.

Acciaio per utensili di alta qualità e resistente all'usura. Per l'uso in macchinari pesanti di perforazione e demolizione. Adatto per operazioni continue particolarmente pesanti. Per lavori di taglio e demolizione, ristrutturazione e restauro.

Висококачествена и износостойчива инструментална стомана. За използване в тежки машини за пробиване и разрушаване. Подходяща за особено тежка продължителна работа. За работа по рязане и разрушаване на сгради, реновиране и възстановяване.

HEXAGON POINT CHISEL SELF-SHARPENING / ΒΕΛΟΝΙ ΕΞΑΓΩΝΟ ΑΥΤΟΤΡΟΧΙΖΟΜΕΝΟ/ SCALPELLO A PUNTA ESAGONALE AUTOAFFILANTE/ ХЕКСΑΓΩΝΗ ΤΟЧКА ШИЗЕЛ САΜΟСΤΟЯΤΕЛНО ЗΑТВАΡЯНЕ



038979	BHT4024	28mm	10
--------	---------	------	----

HEXAGON FLAT CHISEL SELF-SHARPENING / ΚΑΛΕΜΙ ΕΞΑΓΩΝΟ ΑΥΤΟΤΡΟΧΙΖΟΜΕΝΟ/ SCALPELLO A PIATTO ESAGONALE AUTOAFFILANTE/ ШЕШΤΟЪΓЪЛНО ПЛОСКО ДЛЕТΟ ЗА САΜΟЗΑΤΟЧΒΑΝΕ



038986	BHT4025	28x500x35mm	10
--------	---------	-------------	----

**HEXAGON FLAT CHISEL / ΚΑΛΕΜΙ ΕΞΑΓΩΝΟ/ SCALPELLO PIATTO ESAGONALE/
ШЕСТΟЪΓΛΗНО ПЛОСКО ДЛЕТО**



CODE ΚΩΔΙΚΟΣ CODICE КОД	MODEL ΜΟΝΤΕΛΟ MODELLO МОДЕЛ	DESCRIPTION ΠΕΡΙΓΡΑΦΗ DESCRIZIONE ОПИСАНИЕ	PACKING ΣΥΣΚΕΥΑΣΙΑ IMBALLAGGIO ОПАКОВКА
038993	BHT4026	28x400x75mm	10



**ASPHALT CUTTER CHISEL / ΚΟΦΤΗΣ ΑΣΦΑΛΤΟΥ/ SCALPELLO PER TAGLIARE L'ASFALTO/
РЕЗЕЦ ЗА АСФАЛТ**



039006	BHT4027	28x500x125mm	8
--------	---------	--------------	---



**HEXAGON FLAT CHISEL / ΚΑΛΕΜΙ ΕΞΑΓΩΝΟ/ SCALPELLO PIATTO ESAGONALE/
ШЕСТΟЪΓΛΗНО ПЛОСКО ДЛЕТΟ**



039013	BHT4028	28x500x115mm	8
--------	---------	--------------	---



**HEXAGON POINT CHISEL SELF-SHARPENING/ ΒΕΛΟΝΙ ΕΞΑΓΩΝΟ ΑΥΤΟΤΡΟΧΙΖΟΜΕΝΟ/ SCALPELLO A PUN-
TA ESAGONALE AUTOAFFILANTE/ ШЕСТОСТЕННО ДЛЕТΟ 30ММ СЪС САМОЗАΤΟЧВАЩО**



039020	BHT4029	30x400mm	10
--------	---------	----------	----



**HEXAGON FLAT CHISEL / ΚΑΛΕΜΙ ΕΞΑΓΩΝΟ/ SCALPELLO PIATTO ESAGONALE/
ШЕСТΟЪΓΛΗНО ПЛОСКО ДЛЕТΟ**



039037	BHT4030	30x400x35mm	10
--------	---------	-------------	----



**HEXAGON CHISEL / ΠΛΑΤΥΚΑΛΕΜΟ ΕΞΑΓΩΝΟ/ SCALPELLO PIATTO ESAGONALE/
ХЕКСΑΓΩΝСКИ ШИЗЕЛ**

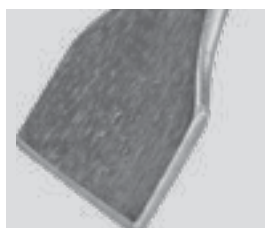

039044	BHT4031	30x400x75mm	10
--------	---------	-------------	----



**HEXAGON CLAY SPADE CHISEL/ ΦΤΥΑΡΙ ΕΞΑΓΩΝΟ/ SCALPELLO
A VANGA ESAGONALE/ ХЕКСΑΓΩΝСКА ГЛИНЕНА ШПАЛА**



CODE ΚΩΔΙΚΟΣ CODICE КОД	MODEL ΜΟΝΤΕΛΟ MODELLO ΜΟΔΕΛ	DESCRIPTION ΠΕΡΙΓΡΑΦΗ DESCRIZIONE ОΠΙΣΑΝΗЕ	PACKING ΣΥΣΚΕΥΑΣΙΑ IMBALLAGGIO ΟΠΑΚΩΒΑ
039051	BHT4032	30x450x110mm	6

**HEXAGON POINT CHISEL TWIST SELF-SHARPENING/ ΒΕΛΟΝΙ ΕΞΑΓΩΝΟ TWIST ΑΥΤΟΤΡΟΧΙΖΟΜΕΝΟ/
SCALPELLO A PUNTA ESAGONALE A SPIRALE AUTOAFFILANTE/ ШЕСТОСТЕННО ДЛЕТО ЗА УСУКВАНЕ
САΜΟΖΑΤΟЧВАЩО СЕ**



039068	BHT4033	30x410mm	10
--------	---------	----------	----

**HEXAGON ASPHALT CUTTER CHISEL/ ΚΟΦΤΗΣ ΑΣΦΑΛΤΟΥ ΕΞΑΓΩΝΟ/ SCALPELLO ESAGO-
NALE PER TAGLIARE L'ASFALTO/ ШЕСТОЪГЪЛНА РЕЗАЧКА ЗА АСФАЛТ**



039075	BHT4034	30x445x125mm	8
--------	---------	--------------	---

SELF- SHARPENING FLAT CHISEL – HEXAGON POINTED CHISEL 30MM/ ΒΕΛΟΝΙΑ-ΚΑΛΕΜΙΑ ΕΞΑΓΩΝΑ ΑΥΤΟΤΡΟΧΙΖΟΜΕΝΑ 30MM/ SCALPELLO PIATTO AUTOAFFILANTE – SCALPELLO A PUNTA ESAGONALE 30MM/ САМОЗАТОЧВАЩО СЕ ПЛОСКО ДЛЕТО - ШЕСТΟЪΓΓΛΗНО ЗАОСТРЕНО ДЛЕТО 30 ММ

Innovative geometries that make it easy to penetrate the material to be removed. Cutting tools with ribs and power rods for long life.
 Καινοτόμες γεωμετρίες που καθιστούν εύκολη τη διείσδυση στο υλικό που πρόκειται να αφαιρεθεί. Κοπτικά εργαλεία με νευρώσεις και ράβδους ισχύος για μεγάλη διάρκεια ζωής
 Geometrie innovative che facilitano la penetrazione nel materiale da rimuovere. Utensili da taglio con nervature e aste di potenza per una lunga durata.
 Иновативна геометрия, която улеснява проникването в отстранявания материал. Режещи инструменти с ребра и силови пръти за дълъг живот.

HEXAGON POINT CHISEL SELF-SHARPENING/ ΒΕΛΟΝΙ ΕΞΑΓΩΝΟ ΑΥΤΟΤΡΟΧΙΖΟΜΕΝΟ/ SCALPELLO A PUNTA ESAGONALE AUTOAFFILANTE/ ШЕСТОСТЕННО ДЛЕТΟ СЪС САМОЗАТОЧВАЩО СЕ ΟΣΤΡΙΕ



CODE ΚΩΔΙΚΟΣ CODICE КОД	MODEL ΜΟΝΤΕΛΟ MODELLO ΜΟΔΕΛ	DESCRIPTION ΠΕΡΙΓΡΑΦΗ DESCRIZIONE ОΠΙΣΑΝΙΕ	PACKING ΣΥΣΚΕΥΑΣΙΑ IMBALLAGGIO ΟΠΑΚΩΒΗΑ
039082	BHT4035	30x400mm	10

HEXAGON FLAT CHISEL SELF-SHARPENING/ ΚΑΛΕΜΙ ΕΞΑΓΩΝΟ ΑΥΤΟΤΡΟΧΙΖΟΜΕΝΟ/ SCALPELLO PIATTO ESAGONALE AUTOAFFILANTE/ ШЕСТΟЪΓΓΛΗНО ПЛОСКО ДЛЕТΟ САМОЗАТОЧВАЩО СЕ



039099	BHT4036	30x410x35mm	10
--------	---------	-------------	----



SDS-MAX BREAK THROUGH HAMMER DRILL
ΤΡΥΠΑΝΙΑ ΠΙΣΤΟΛΕΤΟΥ SDS-MAX BREAK THROUGH
SDS-MAX PUNTA A MARTELLO PENETRANTE
SDS-MAX ПРОБИВНИ СВРЕДЛА

Advantages of drill head: Accurate point drilling due to built-in central drill. Faster drilling thanks to the quality of the carbides and the geometry of the cutting head. The extremely large spiral tubes result in a smooth transfer of dust during drilling.

Πλεονεκτήματα κεφαλής τρυπανιού: Ακριβής σημειακή διάτρηση λόγω ενσωματωμένου κεντρικού τρυπανιού. Ταχύτερη διάτρηση λόγω της ποιότητας των καρβιδίων και της γεωμετρίας της κεφαλής κοπής. Οι εξαιρετικά μεγάλοι σπειροειδείς αυλοί επιφέρουν ομαλή μεταφορά σκόνης κατά το τρύπημα.

Vantaggi della testa di punta: Foratura precisa del punto grazie alla punta centrale incorporata. Foratura più rapida grazie alla qualità dei carburi e alla geometria della testa di taglio. I tubi a spirale estremamente grandi permettono un trasferimento uniforme della polvere durante la foratura.

Предимства на главата на бормашината: Точно пробиване на точки благодарение на вграденото централно свредло. По-бързо пробиване благодарение на качеството на твърдите сплави и геометрията на режещата глава. Изключително големите спирални тръби водят до безпроблемно пренасяне на праха по време на пробиване.

CODE ΚΩΔΙΚΟΣ CODICE КОД	MODEL ΜΟΝΤΕΛΟ MODELLO ΜΟΔΕΛ	DESCRIPTION ΠΕΡΙΓΡΑΦΗ DESCRIZIONE ОΠИСΑНИЕ	PACKING ΣΥΣΚΕΥΑΣΙΑ IMBALLAGGIO ОПАКОВКА
039914	BHT4118	45x550mm	6
039921	BHT4119	45x1000mm	5
039938	BHT4120	55x550mm	6
039945	BHT4121	55x1000mm	5
039952	BHT4122	65x550mm	5
039969	BHT4123	65x1000mm	5
039976	BHT4124	80x550mm	5
039983	BHT4125	80x1000mm	5





XPPO MULTI-FUNCTION DRILL
ΤΡΥΠΑΝΙ ΧΡΡΟ ΜΟΤΙ-FUNCTION
XPPO PUNTA MULTIFUNZIONE
ΜΗΟΟΦΥΗΚΤΙΟΗΑΛΗΝΙ ΣΒΡΕΔΛΑ ΧΡΡΟ

Multi-purpose drill, with reinforced carbide tip for drilling in different materials. Specially designed helix geometry for quick removal of dust and debris during drilling. For drilling applications in masonry, tiles, wood, plastics, metals and combinations thereof.

Τρυπάνι πολλαπλών εφαρμογών, με ενισχυμένη μύτη καρβιδίου για διάτρηση σε διάφορα υλικά.

Ειδικά σχεδιασμένη γεωμετρία ελίκωσης για γρήγορη απομάκρυνση της σκόνης και υπολειμμάτων κατά τη διάρκεια του τρυπήματος. Για εφαρμογές διάτρησης σε τοιχοποιία, πλακάκια, ξύλο, πλαστικά, μέταλλα και συνδυασμούς αυτών. Punta multiuso, con estremità in metallo duro rinforzato per la foratura di diversi materiali. Geometria dell'elica appositamente progettata per una rapida rimozione della polvere e dei detriti durante la foratura. Per applicazioni di perforazione in muratura, piastrelle, legno, plastica, metalli e loro combinazioni.

Μногофункционална бормашина с подсилен карбиден връх за пробиване в различни материали. Специално проектирана геометрия на спиралата за бързо отстраняване на прах и отломки по време на пробиване. За пробиване в зидария, плочки, дърво, пластмаси, метали и комбинации от тях.



CODE ΚΩΔΙΚΟΣ CODICE КОД	MODEL ΜΟΝΤΕΛΟ MODELLO ΜΟΔΕΛ	DESCRIPTION ΠΕΡΙΓΡΑΦΗ DESCRIZIONE ΟΠΙΣΑΗΗΕ	WEIGHT ΒΑΡΟΣ ΤΕΓΛΟ	PACKING ΣΥΣΚΕΥΑΣΙΑ IMBALLAGIO ΟΠΑΗΟΒΚΑ
041993	BHT3101	8,0x150x200mm	0.05kg	-
042006	BHT3102	10,0x80x120mm	0.05kg	-
042013	BHT3103	10,0x150x200mm	0.43kg	-
042020	BHT3104	12,0x90x150mm	0.77kg	-



REINFORCED
CONCRETE



STONE



MASONRY



TILES



CONCRETE

BUILDING MATERIAL TWO-CUTTER DRILL

Durable high-performance drill with special head geometry and centering tip. Long service life due to high quality carbide tip and welding. 3-level socket for better fit on the chuck. Suitable for drilling in natural and artificial stone, masonry, sandstone and concrete.

ΤΡΥΠΑΝΙ ΔΟΜΙΚΩΝ ΥΛΙΚΩΝ ΔΙΚΟΠΟ

Ανθεκτικό τρυπάνι υψηλής απόδοσης με ειδική γεωμετρία κεφαλής και άκρο κεντραρίσματος. Μεγάλη διάρκεια ζωής λόγω υψηλής ποιότητας μύτες καρβιδίου και συγκόλλησης. 3-επιπέδων υποδοχή για καλύτερη εφαρμογή στο τροκ. Κατάλληλο για διάτρηση σε φυσική και τεχνητή πέτρα, τοιχοποιία, ψαμμίτη και σκυρόδεμα.

PUNTA A DUE TAGLI PER MATERIALI DA COSTRUZIONE

Punta durevole ad alte prestazioni con geometria speciale della testa e estremità di centraggio. Lunga durata grazie all'alta qualità della punta in metallo duro e della saldatura. Presa a 3 livelli per un migliore adattamento al mandrino. Adatto alla foratura di pietra naturale e artificiale, muratura, arenaria e calcestruzzo.

ДРЕЛКА ЗА СТРОИТЕЛНИ МАТЕРИАЛИ С ДВА РЕЖЕЩИ МЕХАНИЗМА

Издръжлива високопроизводителна бормашина със специална геометрия на главата и центриращ накрайник. Дълъг експлоатационен живот благодарение на висококачествения карбиден връх и заваряване. Тристепенна муфта за по-добро прилягане към патронника. Подходящо за пробиване в естествен и изкуствен камък, зидария, пясъчник и бетон.

CODE ΚΩΔΙΚΟΣ CODICE КОД	MODEL ΜΟΝΤΕΛΟ MODELLO ΜΟΔΕΛ	DESCRIPTION ΠΕΡΙΓΡΑΦΗ DESCRIZIONE ОΠИСΑНИЕ	WEIGHT ΒΑΡΟΣ ΤΕΓΛΟ	PACKING ΣΥΣΚΕΥΑΣΙΑ IMBALLAGIO ΟПАКОВКА
042075	BHT3109	12x80x150mm	0.07kg	-
042082	BHT3110	14x80x150mm	0.096kg	-



NEW



REINFORCED
CONCRETE

STONE

MASONRY

TILES

METAL

WOOD

PLASTIC

GRANITE

CONCRETE



MULTIPURPOSE DRILL

High efficiency drill allows dry drilling in ceramic tiles, bricks, concrete, wood, plastics. The carbide tip achieves fast drilling.

ΤΡΥΠΑΝΙ ΠΟΛΛΑΠΛΩΝ ΧΡΗΣΕΩΝ

Τρυπάνι υψηλής απόδοσης επιτρέπει την ξηρή διάτρηση σε κεραμικά πλακίδια, τούβλα, μπετό, ξύλα, πλαστικά. Το άκρο καρβιδίου επιτυγχάνει γρήγορη διάτρηση.

PUNTA MULTIUSO

Punta ad alta efficienza che permette la foratura a secco di piastrelle di ceramica, mattoni, cemento, legno, plastica. La estremità in metallo duro permette una foratura veloce.

ΜΝΟΓΟΦΥΝΚΤΙΟΝΑΛΗΝ ΣΒΡΕΔΛΑ

Високоэффективната бормашина позволява сухо пробиване в керамични плочки, тухли, бетон, дърво, пластмаса. Карбидният накрайник осигурява бързо пробиване.

CODE ΚΩΔΙΚΟΣ CODICE ΚΟΔ	MODEL ΜΟΝΤΕΛΟ MODELLO ΜΟΔΕΛ	DESCRIPTION ΠΕΡΙΓΡΑΦΗ DESCRIZIONE ΟΠΙΣΑΝΙΕ	PACKING ΣΥΣΚΕΥΑΣΙΑ IMBALLAGGIO ΟΠΑΚΩΒΚΑ
039143	BHT4041	4x85mm	500
039150	BHT4042	5x90mm	500
039167	BHT4043	6x100mm	500
039174	BHT4044	6x200mm	200
039181	BHT4045	7x110mm	300
039198	BHT4046	8x120mm	500
039204	BHT4047	8x200mm	200
039211	BHT4048	10x120mm	250
039228	BHT4049	10x200mm	150
039235	BHT4050	12x150mm	300



- With practical case
- Με πρακτική θήκη
- Con caso pratico
- С практическии казус



TILES

MASONRY



TUNGSTEN GRIT TIPPED HOLE SAWS
ΣΕΤ ΠΟΤΗΡΟΤΡΥΠΑΝΑ ΔΟΜΙΚΩΝ ΥΛΙΚΩΝ ΚΑΡΒΙΔΙΟΥ
SEGHE A TAZZA CON PUNTA IN TANGSTENO
ΤΡΥΠΟΝΙ ΖΑ ΠΡΟΒΙΒΑΝΕ ΝΑ ΟΤΒΟΡΙ Σ
ВОЛФΡΑΜОВ НАКΡΑЙΝΙΚ

MODEL	ΜΟΝΤΕΛΟ	MODELLO	ΜΟΔΕΛ	BHT4580
Code	Κωδικός	Codice	Κοδ	055044
Set	Σετ	Set	Κομπλεκτ	8pcs
Cup drills diameter	Ποτηροτρυπάνια διαμετρου	Diametro delle punte a tazza	Диаметър на свредлата за чаши	33-53-67-73-83mm
Packing	Συσκευασία	Imballaggio	Οπακωβκα	-

NEW

HOLESAW LIQUID / DRY TILE-CUTTING GRANITE

Holesaw only for rotary use with reinforced carbide head for clean cutting and long life.

Suitable for dry / wet drilling in hard tiles, tiles, glass, marble, granite and slate.

ΠΟΤΗΡΟΚΟΡΩΝΑ ΥΓΡΗΣ/ΞΗΡΗΣ ΚΟΠΗΣ ΠΛΑΚΙΔΙΩΝ-GRANITΩΝ

Ποτηροτρύπανο μόνο για περιστροφική χρήση με ενισχυμένη κεφαλή καρβιδίου για καθαρή κοπή και μεγάλη διάρκεια ζωής. Κατάλληλο για ξηρή/υγρή διάτρηση σε σκληρά πλακάκια, κεραμίδια, γυαλί, μάρμαρο, γρανίτη και σιιστόλιθο.

SEGA A TAZZA LIQUIDA/ ASCIUTTA PER TAGLIARE LE PIASTRELLE DI GRANITO

Sega a tazza solo per uso rotativo con testa in carburo rinforzata per un taglio pulito e una lunga durata. Adatto per la foratura a secco/ad umido in piastrelle dure, piastrelle, vetro, marmo, granito e ardesia.

ДУПКΟРЕЗАЧКА ТЕЧНА / СУХА ЗА РЯЗАНЕ НА ПЛОЧКИ ГРАНИТ

Пробивна ножица само за ротациона употреба с подсилена твърдосплавна глава за чисто рязане и дълъг живот. Подходяща за сухо/мокро пробиване в твърди плочки, теракот, стъкло, мрамор, гранит и шисти.



BHT4858 - ADAPTOR FOR GRANITE
DRILL ΑΝΤΑΠΤΟΡΑΣ ΠΟΤΗΡΟΚΟΡΩΝΑ
GRANITH ΑΔΑΤΤΑΤΟΡΕ ΡΕΡ ΤΡΑΡΑΝΟ
ΡΕΡ ΓΡΑΝΙΤΟ/ ΑΔΑΠΤΕΡ ΖΑ
ΒΟΡΜΑШИΝΑ ΖΑ ΓΡΑΝΙΤ

CODE ΚΩΔΙΚΟΣ CODICE КОД	MODEL ΜΟΝΤΕΛΟ MODELLO ΜΟΔΕΛ	DESCRIPTION ΠΕΡΙΓΡΑΦΗ DESCRIZIONE ОΠΙΣΑΝΙΕ	PACKING ΣΥΣΚΕΥΑΣΙΑ IMBALLAGGIO ΟΡΑΚΟΒΚΑ
039242	BHT4051	5mm	100
039259	BHT4052	6mm	100
039266	BHT4053	8mm	100
039273	BHT4054	10mm	100
039280	BHT4055	12mm	100
039297	BHT4056	14mm	75
039303	BHT4057	16mm	100
039310	BHT4058	20mm	75
039327	BHT4059	22mm	75
039334	BHT4060	30mm	75
039341	BHT4061	32mm	100
039358	BHT4062	35mm	75
039365	BHT4063	40mm	75
039372	BHT4064	45mm	75
039389	BHT4065	60mm	50
039396	BHT4066	70mm	50

GRANITE DRILL WITH HEXAGON SHANK ΤΡΥΠΑΝΙ ΓΡΑΝΙΤΗ ΜΕ ΕΞΑΓΩΝΟ ΣΤΕΛΕΧΟΣ ΤΡΑΡΑΝΟ ΡΕΡ ΓΡΑΝΙΤΟ ΚΟΝ ΓΑΜΒΟ ΕΣΑΓΩΝΑΙΕ ΚΒΡΕΔΛΟ ΖΑ ΓΡΑΝΙΤ С ШЕСТОСТΕΝΗΑ ΔΡЪЖΚΑ

HEX



CODE ΚΩΔΙΚΟΣ CODICE КОД	MODEL ΜΟΝΤΕΛΟ MODELLO ΜΟΔΕΛ	DESCRIPTION ΠΕΡΙΓΡΑΦΗ DESCRIZIONE ОΠΙΣΑΝΙΕ	PACKING ΣΥΣΚΕΥΑΣΙΑ IMBALLAGGIO ΟΡΑΚΟΒΚΑ
057987	BHT4828	5mm	1
057994	BHT4830	6mm	1
058007	BHT4832	6.5mm	1
058014	BHT4834	8mm	1
058021	BHT4836	10mm	1
058038	BHT4838	12mm	1
058045	BHT4840	14mm	1
058052	BHT4842	16mm	1
058069	BHT4844	18mm	1
058076	BHT4846	20mm	1
058083	BHT4848	22mm	1
058090	BHT4850	25mm	1
058106	BHT4852	28mm	1
058113	BHT4854	30mm	1
058120	BHT4856	32mm	1



**BUILDING MATERIALS DRILL
ΤΡΥΠΑΝΙ ΔΟΜΙΚΩΝ ΥΛΙΚΩΝ
TRAPANO PER MATERIALI DA COSTRUZIONE
СВРЕДЛА ЗА СТРОИТЕЛНИ МАТЕРИАЛИ**

CODE ΚΩΔΙΚΟΣ CODICE КОД	MODEL ΜΟΝΤΕΛΟ MODELLO ΜΟΔΕΛ	DESCRIPTION ΠΕΡΙΓΡΑΦΗ DESCRIZIONE ОΠΙΣΑНИЕ	PACKING ΣΥΣΚΕΥΑΣΙΑ IMBALLAGIO ΟПАКОВКА
058557	BHT4942	4x80	1
058564	BHT4944	5x85	1
058571	BHT4946	6x100	1
058588	BHT4948	8x110	1
058595	BHT4950	10x120	1
058601	BHT4952	12x150	1



HEX



MASONRY



CONCRETE

NEW



PRO

**EXTENSION FOR WOOD SPADE DRILL BIT ΠΡΟΕΚΤΑΣΗ ΓΙΑ
ΤΡΥΠΑΝΙΑ ΦΤΕΡΟΥ
PROLUNGA PER PUNTE DA TRAPANO A FORCHETTA PER LEGNO
УДЪЛЖИТЕЛ ЗА СВРЕДЛО ЗА ДЪРΒΟ С ЛΟΠΑΤΑ**

MODEL	ΜΟΝΤΕΛΟ	MODELLO	ΜΟΔΕΛ	BHT4987
Code	Κωδικός	Codice	Κοδ	058830
Dimensions	Διάσταση	Dimensioni	Размери	12x300mm
Packing	Συσκευασία	Imballaggio	Οпаковка	-



NEW

PRO

CONCRETE / BUILDING MATERIALS DIAMOND CORE DRILL WITH SDS-PLUS M22X110 ADAPTER

Made of hardened chrome-nickel-molybdenum steel with extremely thick wall. Suitable for use on brick, concrete and building materials.

ΔΙΑΜΑΝΤΟΚΟΡΩΝΑ ΜΠΕΤΟΥ/ΔΟΜΙΚΩΝ ΥΛΙΚΩΝ ΜΕ ΑΝΤΑΠΤΟΡΑ SDS-PLUS M22X110

Κατασκευασμένο από σκληρυμένο χάλυβα χρωμίου-νικελίου-μόλυβδαινίου με εξαιρετικά χοντρό τοίχωμα. Κατάλληλο για χρήση σε τούβλο, μπέτο και δομικά υλικά.

CAROTATRICE DIAMANTATA PER CALCESTRUZZO/MATERIALI DA COSTRUZIONE CON ADATTATORE SDS-PLUS M22X110

Fatto di acciaio al cromo-nichel-molibdeno temprato con parete estremamente spessa. Adatto per l'uso su mattoni, cemento e materiali da costruzione.

ДУПКΟРЕЗАЧКА ТЕЧНА / СУХА ЗА РЯЗАНЕ НА ПЛОЧКИ ГРАНИТ

Пробивна ножица само за ротационна употреба с подсилена твърдославна глава за чисто рязане и дълъг живот. Подходяща за сухо/мокро пробиване в твърди плочки, теракот, стъкло, мрамор, гранит и шисти.



MASONRY

CONCRETE



CODE ΚΩΔΙΚΟΣ CODICE КОД	MODEL ΜΟΝΤΕΛΟ MODELLO ΜΟΔΕΛ	DESCRIPTION ΠΕΡΙΓΡΑΦΗ DESCRIZIONE ОПИСАНИЕ	PACKING ΣΥΣΚΕΥΑΣΙΑ IMBALLAGGIO ΟПАКОВКА
039402	BHT4067	25mm	50
039419	BHT4068	30mm	50
039426	BHT4069	35mm	50
039433	BHT4070	40mm	50
039440	BHT4071	45mm	50
039457	BHT4072	50mm	50
039464	BHT4073	55mm	25
039471	BHT4074	60mm	25
039488	BHT4075	65mm	20
039495	BHT4076	70mm	20
039501	BHT4077	80mm	20
039518	BHT4078	85mm	25
039525	BHT4079	100mm	10
039532	BHT4080	105mm	10
039549	BHT4081	115mm	10
039556	BHT4082	125mm	10

ADAPTOR SDS-MAX/SDS-PLUS



CODE ΚΩΔΙΚΟΣ CODICE КОД	MODEL ΜΟΝΤΕΛΟ MODELLO ΜΟΔΕΛ	DESCRIPTION ΠΕΡΙΓΡΑΦΗ DESCRIZIONE ОПИСАНИЕ	PACKING ΣΥΣΚΕΥΑΣΙΑ IMBALLAGGIO ΟПАКОВКА
039563	BHT4083	Adaptor SDS-MAX 22x200mm with guide drill/ με κεντραδόρο/ con trapano guida/ с направляващо свердрло	50
039570	BHT4084	с направляващо свердрло 22x200mm with guide drill/ με κεντραδόρο/ con trapano guida/ с направляващо свердрло	20



039587	BHT4085	Adaptor SDS-PLUS 22x200mm with guide drill/ με κεντραδόρο/ con trapano guida/ с направляващо свердрло	50
039594	BHT4086	Adaptor SDS-PLUS 22x450mm with guide drill/ με κεντραδόρο/ con trapano guida/ с направляващо свердрло	20



- Wet cutting reinforced concrete
- Υγρή κοπή οπλισμένου σκυροδέματος
- Taglio a umido del cemento armato
- Мокро рязане на стоманобетон

- *Laser welded cutting component
- Συγκόλληση κοπτικού με laser
- Componente di taglio saldato al laser
- Лазерно заварени ренжески компоненти



MASONRY

CONCRETE

GRANITE

NEW

**CONCRETE CORE DRILL BIT (WET USE) 1/2" BSP
ΔΙΑΜΑΝΤΟΚΟΡΩΝΑ ΥΓΡΑΣ ΚΟΠΗΣ 1/2" BSP
PUNTA DEL TRAPANO (TAGLIO AD UMIDO) 1/2" BSP
СВРЕДЛО ЗА БЕТОН (ЗА МОКРА УПОТРЕБА) 1/2" BSP**

CODE ΚΩΔΙΚΟΣ CODICE КОД	MODEL ΜΟΝΤΕΛΟ MODELLO ΜΟΔΕΛ	DESCRIPTION ΠΕΡΙΓΡΑΦΗ DESCRIZIONE ΟΠΙΣΑΝΙΕ	PACKING ΣΥΣΚΕΥΑΣΙΑ IMBALLAGIO ΟΠΑΚΟΒΗΑ
BHT4550	065821	12 x 450	1
BHT4551	065838	14 x 450	1
BHT4552	065845	16 x 450	1
BHT4553	065852	18 x 450	1
BHT4554	065869	20 x 450	1
BHT4555	065876	22 x 450	1
BHT4556	065883	24 x 450	1
BHT4557	065890	25 x 450	1
BHT4558*	065906	28 x 450	1
BHT4559*	065913	30 x 450	1
BHT4560*	065920	32 x 450	1
BHT4561*	065937	33 x 450	1
BHT4562*	065944	35 x 450	1
BHT4563*	065951	40 x 450	1



**CONCRETE CORE DRILL BIT (WET USE) 1 1/4" UNC
ΔΙΑΜΑΝΤΟΚΟΡΩΝΑ ΥΓΡΑΣ ΚΟΠΗΣ 1 1/4" UNC
PUNTA DEL TRAPANO (TAGLIO AD UMIDO)
1 1/4" UNC
СВРЕДЛО ЗА БЕТОН (ЗА МОКРА
УПОТРЕБА) 1 1/4" UNC**

CODE ΚΩΔΙΚΟΣ CODICE КОД	MODEL ΜΟΝΤΕΛΟ MODELLO ΜΟΔΕΛ	DESCRIPTION ΠΕΡΙΓΡΑΦΗ DESCRIZIONE ΟΠΙΣΑΝΙΕ	PACKING ΣΥΣΚΕΥΑΣΙΑ IMBALLAGIO ΟΠΑΚΟΒΗΑ
BHT4500	052517	32 x 450	1
BHT4502	052524	42 x 450	1
BHT4504	052531	52 x 450	1
BHT4506	052548	62 x 450	1
BHT4508	052555	72 x 450	1
BHT4510	052562	82 x 450	1
BHT4512	052579	92 x 450	1
BHT4514	052586	102 x 450	1
BHT4516	052593	112 x 450	1
BHT4518	052609	122 x 450	1
BHT4520	052616	132 x 450	1
BHT4522	052623	142 x 450	1
BHT4524	052630	152 x 450	1
BHT4526	052647	162 x 450	1
BHT4528	052654	182 x 450	1
BHT4530	052661	202 x 450	1
BHT4532	052678	220 x 450	1



MASONRY

CONCRETE

GRANITE

NEW

- Perforation of undisturbed cutting (carrot drill)
- Compatible with carrot cutter BDD2500
- Laser welded cutting component
- Διάτρηση αδιατάραχης κοπής (καροτίερα)
- Συμβατό με καροτίερα BDD2500
- Συγκόλληση κοπτικού με laser
- Perforazione del taglio indisturbato (carotatrice)
- Compatibile con il tagliacarote BDD2500
- Componente di taglio saldato al laser
- Перфорация на ненарушен разрез (сеялка за моркови)
- Съвместим с резачка за моркови BDD2500
- Лазерно заварени ренжески компоненти



NEW



METAL



WOOD



**HSS DRILL BITS SET
ΣΕΤ ΤΡΥΠΑΝΙΑ HSS
SET DI PUNTE PER
TRAPANO A PERCUSSIONE HSS
КОМПЛЕКТ СВРЕДЛА HSS**

MODEL	ΜΟΝΤΕΛΟ	MODELLO	ΜΟΔΕΛ	ВНТ4820
Code	Κωδικός	Codice	Код	057949
Dimensions	Διάσταση	Dimensioni	Размери	1-10mm
Pieces	Τεμάχια	Pezzi	Бройки	10
Packing	Συσκευασία	Imballaggio	Опаковка	50

NEW



METAL



WOOD



INOX



**HSS-CO M35 DRILL
BITS SET
ΣΕΤ ΤΡΥΠΑΝΙΑ HSS-
CO M35
SET DI PUNTE PER
TRAPANO A PERCUS-
SIONE HSS-CO M35
КОМПЛЕКТ
СВРЕДЛА ЗА
ПРОБИВАНЕ HSS-
CO M35**

MODEL	ΜΟΝΤΕΛΟ	MODELLO	ΜΟΔΕΛ	ВНТ4822	ВНТ4824
Code	Κωδικός	Codice	Код	057956	057963
Dimensions	Διάσταση	Dimensioni	Размери	1-10mm	2-8mm
Pieces	Τεμάχια	Pezzi	Бройки	10	6
Packing	Συσκευασία	Imballaggio	Опаковка	-	-

NEW



METAL



WOOD

**HSS DRILL BITS
ΤΡΥΠΑΝΙΑ HSS
PUNTE PER TRAPANO A PERCUSSIONE HSS
БИТОВЕ ЗА ПРОБИВАНЕ HSS**

CODE ΚΩΔΙΚΟΣ CODICE КОД	MODEL ΜΟΝΤΕΛΟ MODELLO ΜΟΔΕΛ	DESCRIPTION ΠΕΡΙΓΡΑΦΗ DESCRIZIONE ОΠИСΑНИЕ	PACKING ΣΥΣΚΕΥΑΣΙΑ IMBALLAGGIO ΟΠΑΚΩΒΚΑ
BHT4860-2	058144	1mm	2
BHT4862-2	058151	1.5mm	2
BHT4864-2	058168	2mm	2
BHT4866-2	058175	2.5mm	2
BHT4868-2	058182	3mm	2
BHT4870-2	058199	3.2mm	2
BHT4872-2	058205	3.5mm	2
BHT4874	058212	4mm	1
BHT4876	058229	4.2mm	1
BHT4878	058236	4.5mm	1
BHT4880	058243	5mm	1
BHT4882	058250	5.5mm	1
BHT4884	058267	6mm	1
BHT4886	058274	6.5mm	1
BHT4888	058281	7mm	1
BHT4890	058298	7.5mm	1
BHT4892	058304	8mm	1
BHT4894	058311	8.5mm	1
BHT4896	058328	9mm	1
BHT4898	058335	9.5mm	1

CODE ΚΩΔΙΚΟΣ CODICE КОД	MODEL ΜΟΝΤΕΛΟ MODELLO ΜΟΔΕΛ	DESCRIPTION ΠΕΡΙΓΡΑΦΗ DESCRIZIONE ОΠИСΑНИЕ	PACKING ΣΥΣΚΕΥΑΣΙΑ IMBALLAGGIO ΟΠΑΚΩΒΚΑ
BHT4900	058342	10mm	100
BHT4902	058359	10.5mm	100
BHT4904	058366	11mm	100
BHT4906	058373	11.5mm	100
BHT4908	058380	12mm	100
BHT4910	058397	12.5mm	100
BHT4912	058403	13mm	100
BHT4914	058410	13.5mm	40
BHT4916	058427	14mm	40
BHT4918	058434	14.5mm	40
BHT4920	058441	15mm	40
BHT4922	058458	15.5mm	40
BHT4924	058465	16mm	40
BHT4926	058472	16.5mm	50
BHT4928	058489	17mm	50
BHT4930	058496	17.5mm	50
BHT4932	058502	18mm	50
BHT4934	058519	18.5mm	50
BHT4936	058526	19mm	50
BHT4938	058533	19.5mm	50
BHT4940	058540	20mm	50

NEW



COBALT DRILL HSS-CO5% M35

The HSS-Co drill is a high-performance cobalt drill. Even with insufficient cooling, it has resistance to thermal resistance. Due to the addition of 5% Co alloy to the cutting material, these drills can be used to work on materials with a tensile strength of more than 800N / m². Suitable for cutting metals and stainless steels.

ΤΡΥΠΑΝΙ ΚΟΒΑΛΤΙΟΥ HSS-CO5% M35

Το τρυπάνι HSS-Co είναι ένα τρυπάνι κοβαλτίου υψηλής απόδοσης. Ακόμη και με ανεπαρκή ψύξη, έχει αντοχή στη θερμική αντίσταση. Λόγω της προσθήκης κράματος 5% Co στο υλικό κοπής, αυτά τα τρυπάνια μπορούν να χρησιμοποιηθούν για εργασία σε υλικά αντοχή εφελκυσμού άνω των 800N/m². Κατάλληλο για κοπή σε μέταλλα και ανοξείδωτα.

PUNTA DI COBALTO HSS-CO5% M35

La punta HSS-Co è una punta al cobalto ad alte prestazioni. Anche con un raffreddamento insufficiente, ha resistenza alla resistenza termica. Grazie all'aggiunta del 5% di lega Co al materiale da taglio, queste punte possono essere utilizzate per lavorare su materiali con una resistenza alla trazione superiore a 800N / m². Adatto per il taglio di metalli e acciai inossidabili.

ΚΟΒΑΛΤΟΒΑ ΒΟΡΜΑШИΝΑ HSS-CO5% M35

Свредлото HSS-Co е високоефективно кобалтово свредло. Дори и при недостатъчно охлаждане, то е устойчиво на термично съпротивление. Благодарение на добавянето на 5% сплав Co към режещия материал тези свредла могат да се използват за работа с материали с якост на опън над 800N/m². Подходящи са за рязане на метали и неръждаеми стомани.

CODE ΚΩΔΙΚΟΣ CODICE КОД	MODEL ΜΟΝΤΕΛΟ MODELLO ΜΟΔΕΛ	DESCRIPTION ΠΕΡΙΓΡΑΦΗ DESCRIZIONE ΟΠИСАНИЕ	PCS/PACK ΤΕΜ/ΣΥΣΚΕΥΑΣΙΑ PZ/ IMBALLAGIO БР/ОПАКОВКА	PCS/BOX ΤΕΜ/ ΚΟΥΤΙ PZ/SCATOLA БР/КУТИЯ
055563	BHT2093-2	1mm	2	50/300
055570	BHT2094-2	1,5mm	2	50/200
062349	BHT2095-2	2mm	2	250
062356	BHT2096-2	2,5mm	2	250
044215	BHT2097-10	3mm	10	10/450
062363	BHT2097-2	3mm	2	50/250
044222	BHT2098-10	3,2mm	10	10/450
062370	BHT2098-2	3,2mm	2	250
044239	BHT2099-10	3,5mm	10	10/450
062387	BHT2099-2	3,5mm	2	250
062394	BHT2100	4mm	1	300
044246	BHT2100-10	4mm	1	200
062400	BHT2101	4,2mm	1	200
044253	BHT2101-10	4,2mm	1	300
062417	BHT2102	4,5mm	1	100
044260	BHT2102-10	4,5mm	1	150
055587	BHT2103	5mm	1	200
062424	BHT2104	5,5mm	1	150
055594	BHT2105	6mm	1	150
062431	BHT2106	6,5mm	1	150
062448	BHT2107	7mm	1	150
044314	BHT2107-10	7mm	10	100
062455	BHT2108	7,5mm	1	60
044321	BHT2108-10	7,5mm	10	150
055600	BHT2109	8mm	1	70
062462	BHT2110	8,5mm	1	120
044345	BHT2110-5	8,5mm	5	10/60
062479	BHT2111	9mm	1	150
044352	BHT2111-5	9mm	5	150
062486	BHT2112	9,5mm	1	100
044369	BHT2112-5	9,5mm	5	10/40
055617	BHT2113	10mm	1	25
055624	BHT2114	10,5mm	1	25
055631	BHT2115	11mm	1	25
062493	BHT2116	11,5mm	1	60
062509	BHT2117	12mm	1	150
062516	BHT2118	12,5mm	1	70
044420	BHT2118-5	12,5mm	5	10/50
062523	BHT2119	13mm	1	120



**DRILL SET HSS-CO M35
ΣΕΤ ΤΡΥΠΑΝΙΑ HSS-CO M35
SET DI PUNTE DI TRAPANO HSS-CO M35
КОМПЛЕКТ СВРЕДЛА**

MODEL	ΜΟΝΤΕΛΟ	MODELLO	ΜΟΔΕΛ	BHT1400
Code	Κωδικός	Codice	Κод	028369
Dimensions	Διάσταση	Dimensioni	Размери	1-10mm
Packing	Συσκευασία	Imballaggio	Опаковна	19



NEW



**ROUTER BITS SET
ΣΕΤ ΦΡΕΖΕΣ ΡΟΥΤΕΡ
SET DI PUNTE ROUTER
КОМПЛЕКТ НАКРАЙНИЦИ ЗА
ΦΡΕΖОВАΝΕ**

MODEL	ΜΟΝΤΕΛΟ	MODELLO	ΜΟΔΕΛ	BHT1620
Code	Κωδικός	Codice	Κοδ	035497
Axis Diameter	Πάχος Άξονα	Diametro dell'asse	Диаметър на оста	8mm
Packing	Συσκευασία	Imballaggio	Οпаковка	12

- Includes: 3pcs 6/12/16mm straight bit, 1pc 12.7mm 90° V grooving bit, 1pc 12.7mm dovetail bit, 1pc 32mm 45 chamfer bit, 1pc 12.7mm flush trim bit, 2pcs R6.3/R9.5mm round over bit, 1pc R6.3mm corbot bit, 1pc R6.3mm cove bit, 1pc R4mm roman ogee bit • Wooden box
- Περιλαμβάνει: 3x 1σια μαχαίρια 6/12/16mm, 1x 1/2" 90° V-αυλάκι, 1x 1/2" ουράς, 1x 32mm 45° λοξό, 1x 1/2" για τελειώματα, 2x κυκλικά 1/4" & 3/8", 2x R6.3mm εχονδρίσματος, 1x R4mm καμπυλωτό • Ξύλινη συσκευασία
- Include: 3 pezzi 6/12/16 mm, 1 pezzo da 12,7 mm per scanalatura a 90° V, 1 pezzo da 12,7 mm per coda di rondine, 1 pezzo da 32 mm per smusso a 45, 1 pezzo da 12,7 mm per rifinitura a filo, 2 pezzi R6,3/R9,5 mm, 1 pezzo da R6,3 mm, 1 pezzo da R6,3 mm, 1 pezzo da R4 mm.
- Scatola di legno
- Включва: 3 бр. 6/12/16 мм прав накрайник, 1 бр. 12,7 мм 90° V накрайник, 1 бр. 12,7 мм накрайник за ластовича опашка, 1 бр. 32 мм 45 накрайник за сносяване, 1 бр. 12,7 мм накрайник за подравняване, 2 бр. R6,3/R9,5мм накрайник за заобляне, 1 бр. R6,3мм накрайник за корбот, 1 бр.
- Дървена кутия



**ROUTER BITS SET
ΣΕΤ ΦΡΕΖΕΣ ΡΟΥΤΕΡ
SET DI PUNTE PER ROUTER
ДАКОМПЛЕКТ ФРЕЗИ**

MODEL	ΜΟΝΤΕΛΟ	MODELLO	ΜΟΔΕΛ	BHT1615
Code	Κωδικός	Codice	Κοδ	054672
Shank diameter	Διάμετρος	Diametro del gambo	Диаметър на дръжката	6mm
Packing	Συσκευασία	Imballaggio	Οпаковка	12



- 3 PCS. 50 CRV 152x19x1.3mm 4TPI
- 3 PCS. BIM (M42+D6A) 152x19x0.94mm 1TPI
- 3 PCS. BIM(M42+D6A) 204x18x0.94mm 2.5TPI
- 3 PCS. BIM (M42+D6A) 203x19x1.25mm 1.8TPI
- 1 PC 65MN+HM 203x19x1.2mm
- 3 PCS.. 50CRV 240x19x1.3mm 5TPI
- 2 PCS.. BIM (M42+D6A) 92x13x0.94mm 2.5TPI

**RECIPROCATING SAW BLADE SET
ΣΕΤ ΛΑΜΕΣ ΣΠΑΘΟΣΕΓΑΣ
SET DI LAME PER SEGHE ALTERNATIVE
КОМПЛЕКТ НОЖОВЕ ЗА БУТАЛНИ
ТРИОНИ**

MODEL	ΜΟΝΤΕΛΟ	MODEL	ΜΟΔΕΛ	BHT1640
Code	Κωδικός	Codice	Κοδ	035503
Packing	Συσκευασία	Imballaggio	Οπαковка	18



**JIG SAW BLADES SET
ΣΕΤ ΛΑΜΕΣ ΣΕΓΑΣ
SET DI LAME PER SEGHETTI ALTERNATIVI
КОМПЛЕКТ НОЖОВЕ ЗА ПРОБОДЕН
ТРИОН**

MODEL	ΜΟΝΤΕΛΟ	MODEL	ΜΟΔΕΛ	BHT1650
Code	Κωδικός	Codice	Κοδ	035510
Packing	Συσκευασία	Imballaggio	Οπαковка	13



042693	BHT6001	WOOD JIG SAW BLADES Bi-Metal PRECISE CUT, LENGTH 100 / 75mm, STEP 2.5mm	Professional Bi-Metal blade for jigsaw of high strength and high performance. Suitable for Hard wood, Plywood, Particleboard, HPL (High Pressure Laminate) softwood / Construction wood. Straight thin and very precise cuts.	5
		ΛΑΜΕΣ ΣΕΓΑΣ ΞΥΛΟΥ Bi-Metal ΚΑΘΑΡΗ ΚΟΠΗ, ΜΗΚΟΣ 100/75mm, ΒΗΜΑ 2,5mm	Επαγγελματική λάμα σέγας Bi-Metal μεγάλης αντοχής και υψηλής απόδοσης. Κατάλληλη για Σκληρό ξύλο, Κόντρα πλακέ, Μοριοσανίδες, HPL (Laminate υψηλής πίεσης) μαλακό ξύλο/Ξύλο κατασκευής. Ευθείες λεπτές και πολύ καθαρές κοπές.	
		Lame per seghetto alternativo per legno Bi-Metal. A taglio preciso. Lunghezza 100 / 75mm, Passo 2.5mm	Lame per seghetto alternativo professionale Bi-Metal ad alta resistenza e ad alte prestazioni. Adatto per legno duro, compensato, truciolare, laminato ad alta pressione, legno dolce / legno da costruzione. Tagli sottili e molto precisi.	
		ОСТРИЕТА ЗА ПРОБОДЕН ТРИОН ЗА ДЪРВО ОТ БИ-МЕТАЛ С ПРЕЦИЗНО РЯЗАНЕ, ДЪЛЖИНА 100 / 75 ΜΜ, СΤΉΠΚΑ 2,5 ΜΜ	Професионално би-метално острие за прободен трион с висока якост и производителност. Подходящ за твърда дървесина, шперплат, плоскости от дървесни частици, HPL (ламинат под високо налягане), мека дървесина / строителна дървесина. Прави тънки и много прецизни разрези.	



042723	BHT6004	WOOD JIG SAW BLADES CV QUICK PRECISE CUTTING, LENGTH 100 / 75mm, STEP 4.0mm	Professional blade for jigsaws, Suitable for softwood / Construction wood, Plywood, Particleboard. Straight thin and very accurate cuts.	5
		ΛΑΜΕΣ ΣΕΓΑΣ ΞΥΛΟΥ CV ΓΡΗΓΟΡΗ ΚΟΠΗ, ΜΗΚΟΣ 100/75mm, ΒΗΜΑ 4,0mm	Επαγγελματική λάμα σέγας γρήγορης κοπής, Κατάλληλη για μαλακό ξύλο/Ξύλο κατασκευής, Κόντρα πλακέ, Μοριοσανίδες. Ευθείες λεπτές και καθαρές κοπές.	
		Lame per seghetto alternativo per legno cv Taglio rapido e preciso, Lunghezza 100 / 75mm, Passo 4.0mm	Lama per seghetto professionale, adatto per legno tenero / legno da costruzione, compensato, truciolare. Tagli sottili e molto precisi.	
		НОЖОВЕ ЗА ПРОБОДЕН ТРИОН ЗА ДЪРВО CV ЗА БЪРЗО И ПРЕЦИЗНО РЯЗАНЕ, ДЪЛЖИНА 100 / 75MM, СΤΉΠΚΑ 4.0MM	Професионално острие за прободни триони, подходящо за иглолистна дървесина / строителна дървесина, шперплат, ПДЧ. Прави тънки и много точни срезове.	



042754	BHT6007	WOOD JIG SAW BLADES CV QUICK CUTTING, LENGTH 100 / 75mm, STEP 3,0mm	Professional fast cutting jigsaw, Suitable for softwood / Construction wood, Plywood, Particleboard. Straight cuts high speed, rough cut.	5
		Λάμες σέγας ξύλου CV γρήγορη κοπή, μήκος 100/75mm, βήμα 3,0mm	Επαγγελματική λάμα σέγας γρήγορης κοπής, Κατάλληλη για μαλακό ξύλο/Ξύλο κατασκευής, Κόντρα πλακέ, Μοριοσανίδες. Ευθείες κοπές υψηλής ταχύτητας, τραχύ κόψιμο.	
		Lame per seghetto alternativo per legno cv taglio circolare rapido, lunghezza 100 / 75mm, passo 3.0mm	Lama per seghetto alternativo professionale a taglio rapido, adatto per legno tenero / legno da costruzione, compensato, truciolare. Tagli dritti ad alta velocità, taglio grezzo.	
		Ножове за прободен трион за дърво cv за бързо рязане, дължина 100 / 75mm, стъпка 3,0mm 5бр.	Професионален прободен трион за бързо рязане, подходящ за иглолистна дървесина / строителна дървесина, шперплат, плоскости от дървесни частици. Прави срезове с висока скорост, грубо рязане.	



042761	BHT6008	Metal jig saw blades/ inox Bi-Metal precise cut, length 90 / 63mm, variable step 1.1-1.4mm	Professional blade for jigsaws Bi-Metal of high strength and high efficiency, variable step, clean cut. Suitable for Stainless steel, sheet steel, straight cut.	5
		Λάμες σέγας μετάλλου/ inox Bi-Metal καθαρή κοπή, μήκος 90/63mm, μεταβλητό βήμα 1,1-1,4mm	Επαγγελματική λάμα σέγας Bi-Metal μεγάλης αντοχής και υψηλής απόδοσης, μεταβλητού βήματος, καθαρή κοπή. Κατάλληλη Ανοξείδωτο, φύλλο χάλυβα, ευθεία κοπή.	
		Lame per seghetti metallici / inox Bi-Metal taglio preciso. lunghezza 90 / 63mm, passo variabile 1.1-1.4mm	Lama per seghetto alternativo professionale Bi-Metal di alta resistenza e alta efficienza, passo variabile, taglio pulito. Adatto per acciaio inossidabile, lamiera, taglio dritto.	
		Ножове за прободен трион за метал/ иннос Bi-Metal за прецизно рязане, дължина 90 / 63mm, променлива стъпка 1.1-1.4mm 5бр.	Професионално острие за прободни триони Bi-Metal с висока якост и ефективност, променлива стъпка, чисто рязане. Подходящ за неръждаема стомана, листова стомана, праволинейно рязане.	





042778	BHT6009	Metal jigsaw blades/ inox Bi-Metal precise cut, length 90 / VL 63mm, variable step 1.9-2.2mm	Professional high-strength and high performance variable-step Bi-Metal blade for jigsaw, quick cutting. Suitable for Stainless steel, sheet steel, straight cut.	5
		Λάμες σέγας μετάλλου/ Inox Bi-Metal γρήγορη κοπή, μήκος 90/VL 63mm, μεταβλητό βήμα 1,9-2,2mm	Επαγγελματική λάμα σέγας Bi-Metal μεγάλης αντοχής και υψηλής απόδοσης μεταβλητού βήματος, γρήγορης κοπής. Κατάλληλη Ανοξειδωτο, φύλλο χάλυβα, γρήγορη ευθεία κοπή.	
		Lame per segchetti metallici / inox Bi-Metal taglio preciso. lunghezza 90 / vl 63mm, passo variabile 1.9-2.2mm	Lama per seghetto alternativo professionale Bi-Metal ad alta resistenza e ad alte prestazioni a passo variabile, taglio rapido. Adatto per acciaio inossidabile, lamiera, taglio dritto.	
		Остриета за прободен трион за метал/дърво Bi-Metal за бързо рязане, дължина 130 / 110 мм, променлива стъпка 1,8-2,5 мм, многократно рязане 5 бр.	Професионално биметално острие за прободен трион с висока якост и производителност, с променлива стъпка. Подходящ за твърда дървесина, подсилена пластмаса / епоксидна смола, неръждаема стомана, метал / стомана, цветни метали / алуминий, дърво с пирони, тънки и дебели материали,	



042792	BHT6011	Metal/ wood jigsaw blades Bi-Metal quick cutting, length 130 / 110mm, variable step 1.8-2.5mm, multi cutting	Professional Bi-Metal blade for jigsaw of high strength and high-performance, variable pitch. Suitable for hardwood, reinforced plastic / epoxy, stainless steel, metal / steel, non-ferrous metal / aluminum, wood with nails, thin and thick material,	5
		Λάμες σέγας μετάλλου/ ξύλου Bi-Metal γρήγορη κοπή, μήκος 130/110mm, μεταβλητό βήμα 1,8-2,5mm, multi cutting	Επαγγελματική λάμα σέγας Bi-Metal μεγάλης αντοχής και υψηλής απόδοσης, μεταβλητού βήματος. Κατάλληλη για Σκληρό ξύλο, ενισχυμένα πλαστικά/εποξειδικά, ανοξειδωτο, μέταλλο/ χάλυβας, μη σιδηρούχο μέταλλο/αλουμίνιο, ξύλο με καρφιά, λεπτό και παχύ υλικό,	5
		Lame per segchetti per metallo/legno Bi-Metal . taglio rapido, lunghezza 130 / 110mm, passo variabile 1.8-2.5mm, taglio multiplo	Lama per seghetto alternativo professionale Bi-Metal di alta resistenza e ad alte prestazioni, passo variabile. Adatto per legno duro, plastica rinforzata / epossidica, acciaio inossidabile, metallo / acciaio, metallo non ferroso / alluminio, legno con chiodi, materiale sottile e spesso.	5
		Остриета за прободен трион за метал/дърво Bi-Metal за бързо рязане, дължина 130 / 110 мм, променлива стъпка 1,8-2,5 мм, многократно рязане 5 бр.	Професионално биметално острие за прободен трион с висока якост и производителност, с променлива стъпка. Подходящ за твърда дървесина, подсилена пластмаса / епоксидна смола, неръждаема стомана, метал / стомана, цветни метали / алуминий, дърво с пирони, тънки и дебели материали,	5



042822	BHT6012	WOOD RECIPROCATING SAW BLADES CV QUICK CUTTING, LENGTH 150 / 130mm, STEP 4.2mm	Professional reciprocating blade for jigsaw, Suitable for Softwood / Construction wood, kitchen worktop, Plywood, Particle board, Straight rough / coarse curve, very fast cutting.	5
		ΛΑΜΕΣ ΣΠΑΘΟΣΕΓΑΣ ΞΥΛΟΥ CV ΓΡΗΓΟΡΗ ΚΟΠΗ, ΜΗΚΟΣ 150/130mm, ΒΗΜΑ 4,2mm	Επαγγελματική λάμα σπαθοσεγας, Κατάλληλη για Μαλακό ξύλο/ξύλο κατασκευής, Επιφάνεια εργασίας κουζίνας, Κόντρα πλακέ, Μοριοσανίδες, Ευθεία τραχιά/χονδροειδής καμπύλη, πολύ γρήγορη κοπή.	5
		Lame per seghe circolari per legno a taglio rapido, lunghezza 150 / 130mm, passo 4.2mm	Lama per seghetto a gattuccio professionale alternata, Adatta per legno tenero / legno da costruzione, cucina piano di lavoro, compensato, pannelli di particelle, dritto ruvido / curva grossolana, taglio molto veloce.	5
		НОЖОВЕ ЗА ЦИРКУЛЯР ЗА ДЪРВО CV ЗА БЪРЗО РЯЗАНЕ, ДЪЛЖИНА 150/130 ΜΜ, ΣΤΉΠΚΑ 4,2 ΜΜ	Професионално възвратно-постъпателно острие за прободен трион, подходящо за мена дървесина / строителна дървесина, кухненски плот, шперплат, плочи от дървесни частици, права груба / груба крива, много бързо рязане.	5



CODE ΚΩΔΙΚΟΣ CODICE КОД	MODEL ΜΟΝΤΕΛΟ MODELLO МОДЕЛ	DESCRIPTION ΠΕΡΙΓΡΑΦΗ DESCRIZIONE ОПИСАНИЕ	USE ΧΡΗΣΗ USO ΥΠΟΤΡΕΒΑΤΑ	PACKING ΣΥΣΚΕΥΑΣΙΑ IMBALLAGGIO ОПАКОВКА
042853	BHT6015	Wood reciprocating saw blades CV quick cutting, length 240 / 210mm, step 6.3mm	Professional reciprocating blade for jigsaw. Suitable for Softwood / Construction wood, Firewood, High speed cutting	5
		Λάμες σπαθόσεγας ξύλου CV γρήγορη κοπή, μήκος 240/210mm, βήμα 6,3mm	Επαγγελματική λάμα σπαθόσεγας. Κατάλληλη για Μαλακό ξύλο/Ξύλο κατασκευών, Καυσόξυλο, Κοπή υψηλής ταχύτητας	
		Lame per seghe circolari per legno a taglio rapido, lunghezza 240 / 210mm, passo 6.3mm	Lama per seghetto a gattuccio professionale alternata. Adatto per legno tenero / legno da costruzione, legna da ardere, taglio molto veloce.	
		Ножове за циркуляр за дърво CV за бързо рязане, дължина 240 / 210mm, стъпка 6.3mm 5бр.	Професионално възвратно-постъпателно острие за прободен трион. Подходящ за иглолистна дървесина / строителна дървесина, дърва за огрев, високоскоростно рязане	
042846	BHT6014	Wood reciprocating saw blades CV quick cutting, length 230 / 210mm, step 8.5mm	Professional reciprocating blade for jigsaw. Suitable for soft wood, branches, firewood, fast rough cut	5
		Λάμες σπαθόσεγας ξύλου CV γρήγορη κοπή, μήκος 230/210mm, βήμα 8,5mm	Επαγγελματική λάμα σπαθόσεγας. Κατάλληλη για Μαλακό ξύλο, κλαδιά, καυσόξυλα, γρήγορο τραχύ κόψιμο	
		Lame per sega alternata per legno CV a taglio rapido. Lunghezza 230 / 210mm, Passo 8.5mm	Lama per seghetto a gattuccio professionale alternata. Adatto per legno tenero, rami, legna da ardere, taglio rapido e grossolano	
		Ножове за циркуляр за дърво CV за бързо рязане, дължина 230 / 210mm, стъпка 8.5mm 5бр.	Професионално възвратно-постъпателно острие за прободен трион. Подходящ за мена дървесина, клони, дърва за огрев, бързо грубо рязане	
042839	BHT6013	Wood reciprocating saw blades CV quick cutting, long length 300 / VL 280mm, ZT 4.2mm	Professional reciprocating blade for jigsaw. Suitable for Softwood / Construction wood, kitchen worktop, Plywood, Particle board, Straight rough / coarse curve, very fast cutting.	5
		Λάμες σπαθόσεγας ξύλου CV γρήγορη κοπή, μεγάλο μήκος 300/VL 280mm, ZT 4,2mm	Επαγγελματική λάμα σπαθόσεγας, Κατάλληλη για Μαλακό ξύλο/Ξύλο κατασκευής, Επιφάνεια εργασίας κουζίνας, Κόντρα πλακέ, Μορισσανίδες, Ευθεία τραχιά/χονδροειδής καμπύλη, πολύ γρήγορη κοπή.	
		Lame per seghe circolari per legno a taglio rapido, lunghezza 300 / VL 280mm, ZT 4.2mm	Lama per seghetto a gattuccio professionale alternata, adatta per legno tenero / legno da costruzione, cucina piano di lavoro, compensato, pannelli di particelle, dritto ruvido / curva grossolana, taglio molto veloce.	
		Ножове за циркуляр за дърво CV за бързо рязане, голяма дължина 300 / VL 280mm, ZT 4.2mm 5бр.	Професионално възвратно-постъпателно острие за прободен трион, подходящо за мена дървесина / строителна дървесина, кухненски плот, шперплат, плочи от дървесни частици, права груба / груба крива, много бързо рязане.	





042891	BHT6019	Stainless steel reciprocating saw blades inox / metal/ wood/ aluminum Bi-Metal precise cut, length 230 / 210mm, variable step 1.8-2.5mm	Bi-Metal professional reciprocating blade for jigsaw with high strength and high variable efficiency Step. Suitable for Reinforced plastics / epoxy, stainless steel, non-ferrous metals / aluminum, steel pipes, wood with nails, pallets.	5
		Λάμες σπαθόσεγας inox/ μετάλλου/ ξύλου/ αλουμινίου Bi-Metal καθαρή κοπή, μήκος 230/210mm, μεταβλητό βήμα 1,8-2,5mm	Επαγγελματική λάμα σπαθόσεγας Bi-Metal μεγάλης αντοχής και υψηλής απόδοσης μεταβλητού βήματος. Κατάλληλη για Ενισχυμένα πλαστικά/εποξειδικά, ανοξείδωτο, μη σιδηρούχα μέταλλα/αλουμίνιο, χαλύβδινοι σωλήνες, ξύλο με καρφιά, παλέτες.	
		Lame per seghe circolari in acciaio inox / metallo / legno / alluminio Bi-Metal, lunghezza 230 / 210mm, passo variabile 1.8-2.5mm	Bi-Metal professionale lama per seghetto a gattuccio con alta resistenza e passo ad alta efficienza variabile. Adatto per plastiche rinforzate / epossidiche, acciaio inox, metalli non ferrosi / alluminio, tubi in acciaio, legno con chiodi, pallet.	
		Остриета за повратни триони от неръждаема стомана инокс / метал / дърво / алуминий Bi-Metal прецизно рязане, дължина 230 / 210 мм, променлива стъпка 1,8-2,5 мм 5бр.	Bi-Metal професионален възвратно-постъпателен нож за прободен трион с висока якост и висока променлива ефективност Step. Suitable за подсилени пластмаси / епоксидна смола, неръждаема стомана, цветни метали / алуминий, стоманени тръби, дърво с пирони, палети.	



CODE ΚΩΔΙΚΟΣ CODICE КОД	MODEL ΜΟΝΤΕΛΟ MODELLO МОДЕЛ	DESCRIPTION ΠΕΡΙΓΡΑΦΗ DESCRIZIONE ОПИСАНИЕ	USE ΧΡΗΣΗ USO УПОТРЕБАТА	PACKING ΣΥΣΚΕΥΑΣΙΑ IMBALLAGGIO ОПАКОВКА
042884	BHT6018	STAINLESS STEEL RECIPROCATING SAW BLADES INOX / METAL / WOOD / ALUMINUM Bi-Metal PRICESE CUT, LENGTH 150 / 130mm, VARIABLE STEP 1.8-2.5mm	Bi-Metal professional reciprocating blade for jigsaw with high strength and high variable efficiency Step. Suitable for Reinforced plastics / epoxy, stainless steel, non-ferrous metals / aluminum, steel pipes, wood with nails.	5
		ΛΑΜΕΣ ΣΠΑΘΟΣΕΓΑΣ ΙΝΟΧ/ ΜΕΤΑΛΛΟΥ/ΞΥΛΟΥ/ΑΛΟΥΜΙΝΙΟΥ Bi-Metal ΚΑΘΑΡΗ ΚΟΠΗ, ΜΗΚΟΣ 150/130mm, ΜΕΤΑΒΛΗΤΟ ΒΗΜΑ 1,8-2,5mm	Επαγγελματική λάμα σπαθόσεγας Bi-Metal μεγάλης αντοχής και υψηλής απόδοσης μεταβλητού βήματος. Κατάλληλη για Ενισχυμένα πλαστικά/εποξειδικά, ανοξείδωτο, μη σιδηρούχα μέταλλα/αλουμίνιο, χαλύβδινοι σωλήνες, ξύλο με καρφιά.	
		Lame per seghe alternativi in acciaio inossidabile / metallo / legno / alluminio Bi-Metal PRICESE CUT, LUNGHEZZA 150 / 130mm, PASSO VARIABILE 1.8-2.5mm	Bi-Metal professionale lama per seghetto a gattuccio con alta resistenza e alta efficienza variabile Step. Addatto per plastica rinforzata / epossidica, acciaio inossidabile, metalli non ferrosi / alluminio, tubi in acciaio, legno con chiodi.	
		Пила от неръждаема стомана с възвратно-постъпателно движение инокс / метал / дърво / алуминий би-метал, прецизно рязане, дължина 150/130 мм, променлива стъпка 1,8-2,5 мм 5бр.	Професионално двуметално възвратно-постъпателно острие за прободен трион с висока якост и висока променлива ефективност. Подходящ за подсилени пластмаси / епоксидни смоли, неръждаема стомана, цветни метали / алуминий, стоманени тръби, дърво с пирони.	



042860	BHT6016	WOOD RECIPROCATING SAW BLADES WITH NAILS, Bi-Metal QUICK CUTTING, LENGTH 150 / 130mm, STEP 4.2mm	Professional Bi-Metal reciprocating blade for jigsaw of high strength and high efficiency. Suitable for Particle boards, reinforced plastic / epoxy, wood with nails, demolition, rough / coarse curve.	5
		ΛΑΜΕΣ ΣΠΑΘΟΣΕΓΑΣ ΞΥΛΟΥ ΜΕ ΚΑΡΦΙΑ, Bi-Metal ΓΡΗΓΟΡΗ ΚΟΠΗ, ΜΗΚΟΣ 150/130mm, ΒΗΜΑ 4,2mm	Επαγγελματική λάμα σπαθόσεγας Bi-Metal μεγάλης αντοχής και υψηλής απόδοσης. Κατάλληλη για Μοριοσανίδες, ενισχυμένα πλαστικά/εποξειδικά, ξύλο με καρφιά, κατεδάφιση, τραχιά/χονδροειδής καμπύλη.	5
		Lame per seghe circolari per legno con chiodi, Bi-Metal a taglio rapido, LUNGHEZZA 150 / 130mm, PASSO 4.2mm	Lama per seghetto a gattuccio professionale Bi-Metal alterata ad alta resistenza e ad alta efficienza. Adatto per pannelli di particelle, plastica rinforzata / epossidica, legno con chiodi, demolizione, curva grezza / grossolana.	5
		Остриета за циркуляр за дърво с пирони, биметални за бързо рязане, дължина 150/130 мм, стъпка 4,2 мм 5бр.	Професионален двуметален бутален диск за прободен трион с висока якост и ефективност. Подходящ за плочи от дървесни частици, подсилена пластмаса / епоксидна смола, дърво с пирони, разрушаване, груба / груба крива.	5



BORMANN PRO

042877	BHT6017	WOOD RECIPROCATING SAW BLADES WITH NAILS, Bi-Metal QUICK CUTTING, LENGTH 300 / 280mm, STEP 4.2mm 5pcs	Professional Bi-Metal reciprocating saw of high strength and high efficiency. Suitable for Particle boards, reinforced plastic / epoxy, wood with nails, demolition, rough / coarse curve.	5
		ΛΑΜΕΣ ΣΠΑΘΟΣΕΓΑΣ ΞΥΛΟΥ ΜΕ ΚΑΡΦΙΑ, Bi-Metal ΓΡΗΓΟΡΗ ΚΟΠΗ, ΜΗΚΟΣ 300/280mm, ΒΗΜΑ 4,2mm 5τεμ	Επαγγελματική λάμα σπαθόσεγας Bi-Metal μεγάλης αντοχής και υψηλής απόδοσης. Κατάλληλη για Μοριοσανίδες, ενισχυμένα πλαστικά/εποξειδικά, ξύλο με καρφιά, κατεδάφιση, τραχιά/χονδροειδής καμπύλη.	
		Lame per seghe circolari per legno con chiodi, Bi-Metal a taglio rapido, lunghezza 300 / 280mm, passo 4.2mm 5pz	Sega a gattuccio professionale Bi-Metal ad alta resistenza e ad alta efficienza. Adatto per pannelli di particelle, plastica rinforzata / epossidica, Legno con chiodi, demolizione, curva grezza / grossolana.	
		Ножове за циркуляр за дърво с пирони, биметални за бързо рязане, дължина 300/280 мм, стъпка 4,2 мм 5бр.	Професионален двуметален възвратно-постъпателен трион с висока якост и висока ефективност. Подходящ за плочи от дървесни частици, подсилена пластмаса / епоксидна смола, дърво с пирони, разрушаване, груба / груба крива.	



BORMANN PRO

Made in Germany

042907	BHT6020	WOOD RECIPROCATING SAW BLADES WITH NAILS, Bi-Metal QUICK CUTTING, LENGTH 230 / 210mm, STEP 4.2mm	Professional Bi-Metal reciprocating blade for jigsaw of high strength and high efficiency. Suitable for Hardwood, softwood / construction wood, particle board, reinforced plastic / epoxy, wood with nails, demolition, rectangular cut.	5
		ΛΑΜΕΣ ΣΠΑΘΟΣΕΓΑΣ INOX/ ΜΕΤΑΛΛΟΥ/ΞΥΛΟΥ/ΑΛΟΥΜΙΝΙΟΥ Bi-Metal ΚΑΘΑΡΗ ΚΟΠΗ, ΜΗΚΟΣ 230/210mm, ΜΕΤΑΒΛΗΤΟ ΒΗΜΑ 1,8-2,5mm	Επαγγελματική λάμα σπαθόσεγας Bi-Metal μεγάλης αντοχής και υψηλής απόδοσης μεταβλητού βήματος. Κατάλληλη για ενισχυμένα πλαστικά/εποξειδικά, ανοξειδωτο, μη σιδηρούχα μέταλλα/αλουμίνιο, χαλύβδινοι σωλήνες, ξύλο με καρφιά, παλέτες.	5
		Lame per seghe circolari in acciaio inox / metallo / legno / alluminio Bi-Metal PRECISE CUT, lunghezza 230 / 210mm, passo variabile 1.8-2.5mm	Bi-Metal professionale lama per seghetto a gattuccio con alta resistenza e passo ad alta efficienza variabile. Adatto per plastiche rinforzate / epossidiche, acciaio inox, metalli non ferrosi / alluminio, tubi in acciaio, legno con chiodi, pallet.	5
		Ножове за циркуляр за дърво с пирони, биметални за бързо рязане, дължина 230/210 мм, стъпка 4,2 мм 5бр.	Професионален двуметален бутален диск за прободен трион с висока якост и ефективност. Подходящ за твърда дървесина, иглолистна дървесина / строителна дървесина, плочи от дървесни частици, подсилена пластмаса / епоксидна смола, дървесина с пирони, разрушаване, правоъгълно рязане.	5



BORMANN PRO

Made in Germany



CODE ΚΩΔΙΚΟΣ CODICE КОД	MODEL ΜΟΝΤΕΛΟ MODELLO ΜΟΔΕΛ	DESCRIPTION ΠΕΡΙΓΡΑΦΗ DESCRIZIONE ОПИСАНИЕ	USE ΧΡΗΣΗ USO УПОТРЕБАТА	PACKING ΣΥΣΚΕΥΑΣΙΑ IMBALLAGGIO ОПАКОВКА
042914	BHT6021	Wood reciprocating saw blades with nails, Bi-Metal quick cutting, length 300 / 280mm, step 4.2mm	Professional Bi-Metal reciprocating blade for jigsaw of high strength and high efficiency. Suitable for Hardwood, softwood / construction wood, particle board, reinforced plastic / epoxy, wood with nails, demolition, rectangular cut.	5
		Λάμες σπαθόσεγας ξύλου με καρφιά Bi-Metal γρήγορη κοπή, μήκος 300/280mm, βήμα 4,2mm	Επαγγελματική λάμα σπαθόσεγας Bi-Metal μεγάλης αντοχής και υψηλής απόδοσης. Κατάλληλη για Σκληρό ξύλο, μαλακό ξύλο/ξύλο κατασκευών, μοριοσανίδες, ενισχυμένα πλαστικά/εποξειδικά, ξύλο με καρφιά, κατεδάφιση, ορθογώνια κοπή.	
		Lame per seghe circolari per legno con chiodi, Bi-Metal taglio rapido lunghezza 300 / 280mm, PASSO 4.2mm	Lama per sega professionale Bi-Metal reciprocante di alta resistenza e alta efficienza. Adatto per legno duro, legno tenero / legno da costruzione, pannelli di particelle, plastica rinforzata / epossidica, legno con chiodi, demolizione, taglio rettangolare.	
		Ножове за циркуляр за дърво с пирони, Bi-Metal за бързо рязане, дължина 300 / 280mm, стъпка 4.2mm 5бр.	Професионален двуметален бутален диск за прободен трион с висока якост и ефективност. Подходящ за твърда дървесина, иглолистна дървесина / строителна дървесина, плочи от дървесни частици, подсилена пластмаса / епоксидна смола, дървесина с пирони, разрушаване, правоъгълно рязане.	





042921	BHT6022	Building materials' reciprocating saw blade HartMetall Carbide give precise cut, length 300 / 280mm, step 18.0mm	Professional Bi-Metal reciprocating blade for jigsaw of high strength and high efficiency. Suitable for Foam Concrete / Gas Concrete (YTONG), stones, bricks.	1
		Λάμες σπαθόσεγας δομικών υλικών HartMetall Carbide καθαρή κοπή, μήκος 300/280mm, βήμα 18,0mm	Επαγγελματική λάμα σπαθόσεγας Bi-Metal μεγάλης αντοχής και υψηλής απόδοσης. Κατάλληλη για Σκυρόδεμα αφρού/σκυρόδεμα αερίου(YTONG), πέτρες, τούβλα.	
		Lame per sega riciprocante per materiali di costruzione carburo hartmetall dà un taglio preciso, Lunghezza 300 / 280mm, Passo 18.0mm	Lama per sega professionale Bi-Metallica reciproca ad alta resistenza e ad alta efficienza. Adatta per calcestruzzo in schiuma / calcestruzzo a gas (YTONG), pietre, mattoni.	
		Пила за строителни материали с възвратно-постъпателно движение HartMetall Carbide за прецизно рязане, дължина 300 / 280 мм, стъпка 18,0 мм	Професионален двуметален бутален диск за прободен трион с висока якост и ефективност. Подходящ за пенобетон / газобетон (YTONG), камъни, тухли.	



043027	BHT6032	Multi tool saw tile/ concrete sanding Ø80mm starlock	Professional Hard-Metal saw blade of high strength and high performance. Suitable for cleaning / sanding in foam concrete (YTONG), tiles and building materials	1
		Πριονόλαμα πολυεργαλείου λείανση πλακιδίων/ μπετού Ø80mm starlock	Επαγγελματική πριονόλαμα Hard-Metal μεγάλης αντοχής και υψηλής απόδοσης. Κατάλληλη για καθαρισμό/λείανση σε αφρώδες σκυρόδεμα (YTONG), πλακάκια και δομικά υλικά.	
		Sega multiutensile levigatura di piastrelle / cemento Ø80mm starlock	Lama di sega professionale in metallo duro ad alta resistenza e alte prestazioni. Adatto per la pulizia / intaglio di giunti in calcestruzzo espanso (YTONG) e piastrelle	
		Μултифункционален инструмент за рязане на плочки/бетон Ø80mm starlock	Професионален твърδομεταλέν трион с висока якост и висока производителност. Подходящ за почистване/шлифоване на пенобетон (YTONG), плочки и строителни материали	



043010	BHT6031	Multi tool saw cutting grinding tiles Ø75mm starlock	Professional Hard-Metal saw blade of high strength and high performance. Suitable for cleaning / carving joints in foam concrete (YTONG) and tiles.	1
		Πριονόλαμα πολυεργαλείου κοπή - λείανση πλακιδίων Ø75mm starlock	Επαγγελματική πριονόλαμα Hard-Metal μεγάλης αντοχής και υψηλής απόδοσης. Κατάλληλη για καθαρισμό/χάραξη αρμών σε αφρώδες σκυρόδεμα(YTONG) και πλακάκια.	
		Sega multiutensile che taglia le piastrelle Ø75mm starlock	Lama di sega professionale in metallo duro ad alta resistenza e alte prestazioni. Adatto per la pulizia / intaglio di giunti in calcestruzzo espanso (YTONG) e piastrelle.	
		Μногофункционален инструмент за рязане на рязане на плочки Ø75mm starlock	Професионален твърδομεταλέν трион с висока якост и висока производителност. Подходящ за почистване/изрязване на fugи в пенобетон (YTONG) и плочки.	





CODE ΚΩΔΙΚΟΣ CODICE КОД	MODEL ΜΟΝΤΕΛΟ MODELLO МОДЕЛ	DESCRIPTION ΠΕΡΙΓΡΑΦΗ DESCRIZIONE ОПИСАНИЕ	USE ΧΡΗΣΗ USO УПОТРЕБАТА	PACKING ΣΥΣΚΕΥΑΣΙΑ IMBALLAGGIO ОПАКОВКА
042983	BHT6028	Multi tool grinding sole 80mm starlock	Professional VELCRO sole. Suitable for abrasive sheets metal, wood delta.	1
		Πέλμα λειανσης δέλτα πολυεργαλείου 80mm starlock	Επαγγελματικό πέλμα VELCRO. Κατάλληλο για λειαντικά φύλλα τύπου δέλτα μετάλλου, ξύλου.	
		Discho triangolare abrasivomulti utensile 80mm starlock	Suola professionale VELCRO. Adatto per fogli abrasivi in metallo, legno delta.	
		Мултиинструментална шлифовъчна подметка 80mm starlock	Професионална подметка VELCRO. Подходяща за абразивни листове от метал, дърво, делта.	



042990	BHT6029	Multi tool grinding sole wood/ metal 80mm #60 5pcs	Delta type professional sheets. Suitable for metal, wood, cleaning surfaces.	1
		Γυαλόχαρτο πολυεργαλείου ξύλου/ μετάλλου 80mm #60 5τεμ	Επαγγελματικά φύλλα τύπου δέλτα. Κατάλληλη για μέταλλο, ξύλο, καθαρισμό επιφανειών.	
		Discho triangolare abrasivo per legno/metallo 80mm #60 5pcs	Fogli professionali tipo Delta. Adatti per metallo, legno, per pulizia dei superfici.	
		Μногофункционален инструмент за шлайфане на дърво/метал 80mm #60 5бр.	Професионални листове тип Delta. Подходящи за почистване на метални, дървени и други повърхности.	
043003	BHT6030	Multi tool grinding sole wood/ metal 80mm #120 5pcs	Delta type professional sheets. Suitable for metal, wood, cleaning surfaces.	1
		Γυαλόχαρτο πολυεργαλείου ξύλου/ μετάλλου 80mm #120 5τεμ	Επαγγελματικά φύλλα τύπου δέλτα. Κατάλληλη για μέταλλο, ξύλο, καθαρισμό επιφανειών.	
		Discho triangolare abrasivo per legno/ metallo 80mm #120 5pcs	Fogli professionali tipo Delta. Adatti per metallo, legno, per pulizia dei superfici.	
		Μултифункционален инструмент за шлифование на дърво/метал 80mm #120 5бр.	Професионални листове тип Delta. Подходящи за почистване на метални, дървени и други повърхности.	



- Case with 25pcs
- Κασέτινα 25τεμ
- Caso con 25pz

**MULTI-FUNCTION TOOL BLADES SET
ΣΕΤ ΕΞΑΡΤΗΜΑΤΑ ΠΟΛΥΕΡΓΑΛΕΙΟΥ
SET DI LAME PER UTENSILI MULTIFUNZIONE
КОМПЛЕКТ ЧАСТИ ЗА ΜΝΟΓΟ
ΙΝΣΤΡΟΥΜΕΝΤΙ**

MODEL	ΜΟΝΤΕΛΟ	MODELLO	МОДЕЛ	BHT1630
Code	Κωδικός	Codice	Κод	035534
Packing	Συσκευασία	Imballaggio	Οпаковка	1



**BI-METAL HOLESAW WOOD/ IRON / PLASTIC
ΠΟΤΗΡΟΤΡΥΠΑΝΟ ΒΙ-METAL ΞΥΛΟΥ/ΣΙΔΗΡΟΥ/ΠΛΑΣΤΙΚΟΥ
SEGA A TAZZA BI-METALLO PER LEGNO/ FERRO/ PLASTICO
ДВУМЕТАЛЕН ТРИОН ЗА ДЪРВО/ЖЕЛЯЗО/ПЛАСТМАСА**

CODE ΚΩΔΙΚΟΣ CODICE КОД	MODEL ΜΟΝΤΕΛΟ MODELLO ΜΟΔΕΛ	DESCRIPTION ΠΕΡΙΓΡΑΦΗ DESCRIZIONE ОΠИСΑНИЕ	PACKING ΣΥΣΚΕΥΑΣΙΑ IMBALLAGGIO ΟПАКОВКА
039617	BHT4088	19mm	1
039624	BHT4089	20mm	1
039631	BHT4090	22mm	1
039648	BHT4091	24mm	1
039655	BHT4092	28mm	1
039662	BHT4093	32mm	1
039679	BHT4094	38mm	1
039686	BHT4095	44mm	1
039693	BHT4096	50mm	1
039709	BHT4097	55mm	1
039716	BHT4098	61mm	1
039723	BHT4099	65mm	1
039730	BHT4100	68mm	1
039747	BHT4101	70mm	1
039754	BHT4102	72mm	1
039761	BHT4103	75mm	1
039778	BHT4104	80mm	1
039785	BHT4105	82mm	1
039792	BHT4106	85mm	1
039808	BHT4107	95mm	1
039815	BHT4108	100mm	1
039822	BHT4109	102mm	1
039839	BHT4110	105mm	1
039846	BHT4111	110mm	1
039853	BHT4112	115mm	1
039860	BHT4113	120mm	1

Designed for long life and high cutting efficiency. Always use the recommended operating speed, increase the speed slowly until a small cut is observed. When drilling in metals (except cast iron) always use cutting oil. Regularly remove the grout when cutting. The center drill should be approximately 3-4 mm above the saw teeth but not more than the thickness of the workpiece / Make sure that the hole saw is always perpendicular to the surface of the workpiece. Suitable for cutting metal, wood and plastic.

Σχεδιασμένο για μεγάλη διάρκεια ζωής και υψηλή απόδοση κοπής. Χρησιμοποιείτε πάντα τη συνιστώμενη ταχύτητα λειτουργίας, η ταχύτητα αυξάνεται αργά μέχρι να παρατηρηθεί μια μικρή κοπή. Κατά τη διάτρηση σε μέταλλα (εκτός από χυτοσίδηρο) χρησιμοποιείτε πάντα λάδι κοπής. Αφαιρείτε τακτικά τα γρέζια κατά την κοπή. Το κεντρικό τρυπάνι πρέπει να υπερβαίνει τα δόντια του πριονιού κατά προσέγγιση 3 - 4 mm αλλά όχι περισσότερο από το πάχος του τεμαχίου εργασίας / Βεβαιωθείτε ότι το ποτηροτρυπάνο βρίσκεται πάντα σε κάθετη θέση προς την επιφάνεια του τεμαχίου εργασίας. Κατάλληλο για κοπή μετάλλου, ξύλου και πλαστικού.

Progettato per una lunga durata e un'alta efficienza di taglio. Usare sempre la velocità operativa raccomandata, aumentare la velocità lentamente fino a quando si osserva un piccolo taglio. Quando si fora nei metalli (eccetto la ghisa) usare sempre olio da taglio. Rimuovere regolarmente la malta durante il taglio. La punta centrale dovrebbe essere circa 3-4 mm sopra i denti della sega, ma non più dello spessore del pezzo / Assicurarsi che la sega a tazza sia sempre perpendicolare alla superficie del pezzo. Adatto al taglio di metallo, legno e plastico.

Проектиран за дълъг живот и висока ефективност на рязане. Винаги използвайте препоръчаната работна скорост, увеличавайте скоростта бавно, докато се наблюдава малък срез. При пробиване в метали (с изключение на чугун) винаги използвайте режешо масло. Редовно отстранявайте фугирацията разтвор при рязане. Централното свредло трябва да бъде приблизително 3-4 mm над зъбите на триона, но не повече от дебелината на детайла / Уверете се, че трионът винаги е перпендикулярен на повърхността на детайла. Подходящ за рязане на метал, дърво и пластмаса.



**HOLESAW ADAPTOR WITH DRILL GUIDE
ΤΡΥΠΑΝΙ ΚΕΝΤΡΑΔΟΡΟΣ 8 MM
PUNTA DI TRAPANO 8 MM
АДАПТОР ЗА ПИЛА ЗА ОТВОРИ С ВОДАЧ ЗА ДРЕЙФ**



CODE ΚΩΔΙΚΟΣ CODICE КОД	MODEL ΜΟΝΤΕΛΟ MODELLO ΜΟΔΕΛ	DESCRIPTION ΠΕΡΙΓΡΑΦΗ DESCRIZIONE ОΠИСΑНИЕ	PACKING ΣΥΣΚΕΥΑΣΙΑ IMBALLAGGIO ΟПАКОВКА
039877	BHT4114	14-30mm	100
039891	BHT4116	30-152mm	150
039884	BHT4115	DRILL GUIDE 8mm (BHT4114)	300
039907	BHT4117	DRILL GUIDE 8mm (BHT4116)	400



STAINLESS STEEL BI-METAL HOLESAW COBALT8%

Designed for long life and high cutting efficiency. Always use the recommended operating speed, the speed increases slowly until a small cut is observed. When drilling in metals (except cast iron) always use cutting oil. Regularly remove the grout when cutting. The center drill should be approximately 3-4 mm above the saw teeth but not more than the thickness of the workpiece / Make sure that the hole saw is always perpendicular to the workpiece surface. Suitable for cutting stainless steel and metal.



ΠΟΤΗΡΟΤΡΥΠΑΝΟ ΒΙ-METAL ΑΝΟΞΕΙΔΩΤΟΥ COBALT8%

Σχεδιασμένο για μεγάλη διάρκεια ζωής και υψηλή απόδοση κοπής. Χρησιμοποιείτε πάντα τη συνιστώμενη ταχύτητα λειτουργίας, η ταχύτητα αυξάνεται αργά μέχρι να παρατηρηθεί μια μικρή κοπή. Κατά τη διάτρηση σε μέταλλα (εκτός από χυτοσίδηρο) χρησιμοποιείτε πάντα λάδι κοπής. Αφαιρείτε τακτικά τα γρέζα κατά την κοπή. Το κεντρικό τρυπάνι πρέπει να υπερβαίνει τα δόντια του πριονιού κατά προσέγγιση 3 - 4 mm αλλά όχι περισσότερο από το πάχος του τεμαχίου εργασίας. Βεβαιωθείτε ότι το ποτηροτρυπάνο βρίσκεται πάντα σε κάθετη θέση προς την επιφάνεια του τεμαχίου εργασίας. Κατάλληλο για κοπή ανοξειδώτου και μετάλλου.

SEGA A TAZZA BI-METALLO IN ACCIAIO INOSSIDABILE AL COBALTO 8%

Progettato per una lunga durata e un'alta efficienza di taglio. Usare la velocità di funzionamento raccomandata, la velocità aumenta lentamente fino a quando si osserva un piccolo taglio. Quando si fora nei metalli (eccetto la ghisa) usare sempre olio da taglio. Rimuovere regolarmente la malta durante il taglio. La punta centrale dovrebbe essere circa 3-4 mm sopra i denti della sega, ma non più dello spessore del pezzo / Assicurarsi che la sega a tazza sia sempre perpendicolare alla superficie del pezzo. Adatto per il taglio di acciaio inossidabile e metallo.



ΔΥΜΕΤΑΛΗ ΝΟΖΩΚΑ ΖΑ ΟΤΒΟΡΙ ΟΤ ΝΕΡΪΖΔΑΕΜΑ ΣΤΟΜΑΝΑ COBALT8%

Проектиран за дълъг живот и висока ефективност на рязане. Винаги използвайте препоръчаната работна скорост, като скоростта се увеличава бавно, докато се наблюдава малък срез. При пробиване в метали (с изключение на чугун) винаги използвайте режещо масло. Редовно отстранявайте фугиращия разтвор при рязане. Централното свердело трябва да бъде приблизително 3-4 mm над зъбите на триона, но не повече от дебелината на детайла / Уверете се, че трионът винаги е перпендикулярен на повърхността на детайла. Подходящ за рязане на неръждаема стомана и метал.

CODE ΚΩΔΙΚΟΣ CODICE ΚΟΔ	MODEL ΜΟΝΤΕΛΟ MODELLO ΜΟΔΕΛ	DESCRIPTION ΠΕΡΙΓΡΑΦΗ DESCRIZIONE ΟΠΙΣΑΝΙΕ	PACKING ΣΥΣΚΕΥΑΣΙΑ ΙΜΒΑΛΛΑΓΙΟ ΟΠΑΚΟΒΚΑ
039600	BHT4087	CHUCK ADAPTOR SDS-PLUS-1/2 ΑΝΤΑΠΤΟΡΑΣ ΤΣΟΚ SDS-PLUS 1/2 ADATTORE PER MANDRINO SDS-PLUS 1/2 ΑΔΑΠΤΕΡ ΖΑ ΠΑΤΡΟΝΗΙΚ SDS-PLUS 1/2	1

CODE ΚΩΔΙΚΟΣ CODICE ΚΟΔ	MODEL ΜΟΝΤΕΛΟ MODELLO ΜΟΔΕΛ	DESCRIPTION ΠΕΡΙΓΡΑΦΗ DESCRIZIONE ΟΠΙΣΑΝΙΕ	PACKING ΣΥΣΚΕΥΑΣΙΑ ΙΜΒΑΛΛΑΓΙΟ ΟΠΑΚΟΒΚΑ
040712	BHT4198	16mm	100
040729	BHT4199	19mm	100
040736	BHT4200	20mm	100
040743	BHT4201	22mm	100
040750	BHT4202	24mm	100
040767	BHT4203	28mm	100
040774	BHT4204	32mm	100
040781	BHT4205	38mm	100
040798	BHT4206	44mm	100
040804	BHT4207	50mm	50
040811	BHT4208	55mm	50
040828	BHT4209	61mm	50
040835	BHT4210	65mm	50
040842	BHT4211	68mm	50
040859	BHT4212	70mm	50
040866	BHT4213	72mm	50
040873	BHT4214	75mm	50
040880	BHT4215	80mm	40
040897	BHT4216	82mm	25
040903	BHT4217	85mm	1
040910	BHT4218	95mm	1
040927	BHT4219	100mm	1
040934	BHT4220	102mm	1
040941	BHT4221	105mm	1
040958	BHT4222	110mm	1
040965	BHT4223	115mm	1
040972	BHT4224	120mm	1



| • BI-METAL M3

**HOLESAW BI-METAL SET
ΣΕΤ ΠΟΤΗΡΟΤΡΥΠΑΝΑ
SET DI SEGHE A TAZZA BI-METALLO
ΚΟΜΠΛΕΚΤ ΖΑ ΠΡΟΒΙΒΑΝΕ ΗΑ ΟΤΒΟΡΙ
ΟΤ ΒΙΜΕΤΑΛ**

MODEL	ΜΟΝΤΕΛΟ	MODELLO	ΜΟΔΕΛ	BHT1410
Code	Κωδικός	Codice	Κοδ	028376
Diameter	Διάμετρος Ποτηροτρυπάνων	Diametro	Διαμετър	Ø20,30,35,40,51,68mm
Dimensions	Διάσταση	Dimensioni	Размери	8pcs 20-68mm
Packing	Συσκευασία	Imballaggio	Οπανοβκα	10



NEW



WOOD

HIGH SPEED FORSTNER DRILL BIT
ΤΡΥΠΑΝΙ ΜΕΝΤΕΣΣΕ
TRAPANO PER CERNIERE
ВИСОКОСКОРОСТНО СВРЕДЛО
ΦΟΡΣΤНЕР

MODEL	ΜΟΝΤΕΛΟ	MODELLO	ΜΟΔΕΛ	BHT4974
Code	Κωδικός	Codice	Κод	058717
Dimensions	Διάσταση	Dimensioni	Размери	35mm
Packing	Συσκευασία	Imballaggio	Οпаковка	-

NEW



WOOD



PLASTIC

HSS DRILL BITS SET
ΣΕΤ ΤΡΥΠΑΝΙΑ ΞΥΛΟΥ
SET DI TRAPANI PER LEGNO
КОМПЛЕКТ СВРЕДЛА HSS

MODEL	ΜΟΝΤΕΛΟ	MODELLO	ΜΟΔΕΛ	BHT4826
Code	Κωδικός	Codice	Κод	057970
Dimensions	Διάσταση	Dimensioni	Размери	4-10mm
Pieces	Τεμάχια	Pezzi	Бройки	5
Packing	Συσκευασία	Imballaggio	Οпаковка	-

NEW

WOOD POINT DRILL BIT/ ΤΡΥΠΑΝΙ ΞΥΛΟΥ
PUNTA PER LEGNO/ СВРЕДЛО ЗА ДЪРВО

CODE ΚΩΔΙΚΟΣ CODICE КОД	MODEL ΜΟΝΤΕΛΟ MODELLO ΜΟΔΕΛ	DESCRIPTION ΠΕΡΙΓΡΑΦΗ DESCRIZIONE ОΠИСΑНИЕ	PACKING ΣΥΣΚΕΥΑΣΙΑ IMBALLAGGIO ΟПАКОВКА
058724	BHT4976	3mm	1
058731	BHT4977	4mm	1
058748	BHT4978	5mm	1
058755	BHT4979	6mm	1
058762	BHT4980	7mm	1
058779	BHT4981	8mm	1
058786	BHT4982	9mm	1
058793	BHT4983	10mm	1
058809	BHT4984	11mm	1
058816	BHT4985	12mm	1
058823	BHT4986	13mm	1



WOOD



PLASTIC

For drilling in soft wood, beams and particle board. Application with all rotary and impact drills.
 Easy holding with 1/4 drill body.

Για διάτρηση σε μαλακό ξύλο, δοκάρια και μοριοσανίδες. Εφαρμογή με όλα τα περιστροφικά και κρουστικά δράπανα. Έυκολη συγκράτηση με κορμό τρυπανιού 1/4.

Per trapanare in legno tenero, travi e pannelli di particelle. Applicazione con tutti i trapani rotativi e a percussione. Tenuta facile con il corpo del trapano da 1/4.

За пробиване в мена дървесина, греди и плочи от дървесни частици. Прилага се с всички ротационни и ударни бормашини. Лесно захващане с 1/4 корпус на свредлото.



WING WOOD DRILL
ΤΡΥΠΑΝΙ ΞΥΛΟΥ ΦΤΕΡΟΥ
PUNTA DA TRAPANO PER LEGNO
КРИЛАТА БОРМАШИНА ЗА ДЪРВО

CODE ΚΩΔΙΚΟΣ CODICE КОД	MODEL ΜΟΝΤΕΛΟ MODELLO ΜΟΔΕΛ	DESCRIPTION ΠΕΡΙΓΡΑΦΗ DESCRIZIONE ОΠИСΑНИЕ	PACKING ΣΥΣΚΕΥΑΣΙΑ IMBALLAGIO ΟПАКОВКА
040361	BHT4163	6mm	200
040378	BHT4164	8mm	200
040385	BHT4165	10mm	300
040392	BHT4166	12mm	300
040408	BHT4167	13mm	200
040415	BHT4168	14mm	200
040422	BHT4169	16mm	300
040439	BHT4170	18mm	300
040446	BHT4171	19mm	200
040453	BHT4172	20mm	200
040460	BHT4173	22mm	300
040477	BHT4174	24mm	200
040484	BHT4175	25mm	200
040491	BHT4176	28mm	200
040507	BHT4177	30mm	200
040514	BHT4178	32mm	200
040521	BHT4179	35mm	200
040538	BHT4180	36mm	200
040545	BHT4181	38mm	200
040552	BHT4182	40mm	200
040569	BHT4183	6x400mm	100
040576	BHT4184	8x400mm	100
040583	BHT4185	10x400mm	100
040590	BHT4186	12x400mm	150
040606	BHT4187	13x400mm	100
040613	BHT4188	14x400mm	100
040620	BHT4189	16x400mm	150
040637	BHT4190	18x400mm	100
040644	BHT4191	19x400mm	100
040651	BHT4192	20x400mm	150
040668	BHT4193	22x400mm	150
040675	BHT4194	24x400mm	150
040682	BHT4195	25x400mm	100
040699	BHT4196	28x400mm	100
040705	BHT4197	30x400mm	100





Professional quality for heavy use on portable and fixed machines. High element (tooth) height for long life. Suitable for cutting granite, concrete and slate.

Επαγγελματική ποιότητα για βαριά χρήση σε φορητά και σταθερά μηχανήματα. Μεγάλο ύψος στοιχείου (δοντιού) για μεγάλη διάρκεια ζωής. Κατάλληλο για κοπή γρανίτη, μπετού και οπιστόλιθων.

Qualità professionale per un uso pesante su macchine portatili e fisse. Elevata altezza dell'elemento (dente) per una lunga durata. Adatto al taglio di granito, cemento e ardesia.

Професионално качество за интензивна употреба при преносими и стационарни машини. Висока височина на елементите (зъбите) за дълъг живот. Подходящ за рязане на гранит, бетон и шисти.

DIAMOND DISC CLEAN CUT
ΔΙΑΜΑΝΤΟΔΙΣΚΟΣ CLEAN CUT
DISCO DIAMANTATO TAGLIO NETTO
ΔΙΑΜΑΝΤΕΝ ΔΙΣΚ ΖΑ ЧИСТΟ РЯЗАНЕ

CODE ΚΩΔΙΚΟΣ CODICE КОД	MODEL ΜΟΝΤΕΛΟ MODELLO ΜΟΔΕΛ	DESCRIPTION ΠΕΡΙΓΡΑΦΗ DESCRIZIONE ОΠΙΣΑΝΙΕ	PACKING ΣΥΣΚΕΥΑΣΙΑ IMBALLAGIO ΟПАКОВКА
043904	BHT2066	105x2.0x20mm 8mm	100
043911	BHT2067	300x3.0x30/25.4mm 15mm	10
043928	BHT2068	350x3.2x30/25.4mm 15mm	10
043935	BHT2069	400x3.6x30/25.4mm 15mm	5



Professional quality for heavy use on portable machines. High element (tooth) height for long life. Suitable for cutting granite, concrete and slate.

Επαγγελματική ποιότητα για βαριά χρήση σε φορητά μηχανήματα. Μεγάλο ύψος στοιχείου (δοντιού) για μεγάλη διάρκεια ζωής. Κατάλληλο για κοπή γρανίτη, μπετού και οπιστόλιθων.

Qualità professionale per un uso pesante su macchine portatili. Elevata altezza dell'elemento (dente) per una lunga durata. Adatto al taglio di granito, cemento e ardesia.

Професионално качество за интензивна употреба в преносими машини. Висока височина на елементите (зъбите) за дълъг живот. Подходящ за рязане на гранит, бетон и шисти.

DIAMOND DISC TRIANGLE TURBO
ΔΙΑΜΑΝΤΟΔΙΣΚΟΣ TRIANGLE TURBO
DISCO DIAMANTATO TRIANGOLO TURBO
ΔΙΑΜΑΝΤΕΝ ΔΙΣΚ ΤΡΙΓΩΝΙΚ ΤURBO

043942	BHT2070	115x2.0x22.2mm 8mm	100
043959	BHT2071	125x2.2x22.2mm 8mm	100
043966	BHT2072	230x2.6x22.2mm 8mm	25



Professional quality for heavy use on portable machines. High element (tooth) height for long life. Suitable for cutting granite, concrete and slate.

Επαγγελματική ποιότητα για βαριά χρήση σε φορητά μηχανήματα. Μεγάλο ύψος στοιχείου (δοντιού) για μεγάλη διάρκεια ζωής. Κατάλληλο για κοπή γρανίτη, μπετού και οπιστόλιθων.

Qualità professionale per un uso pesante su macchine portatili. Elevata altezza dell'elemento (dente) per una lunga durata. Adatto per il taglio di granito, cemento e ardesia.

Професионално качество за интензивна употреба в преносими машини. Висока височина на елементите (зъбите) за дълъг живот. Подходящ за рязане на гранит, бетон и шисти.

DIAMOND DISC WAVE TURBO
ΔΙΑΜΑΝΤΟΔΙΣΚΟΣ WAVE TURBO
DISCO DIAMANTATO TURBO A ONDA
ΔΙΑΜΑΝΤΕΝ ΔΙΣΚ ВЪЛНА TURBO

043973	BHT2073	115x1.2x22.2mm 10mm	100
043980	BHT2074	125x1.4x22.2mm 10mm	100
043997	BHT2075	230x2.0x22.2mm 10mm	25





Professional quality for heavy use on portable machines. High element (tooth) height for long life. Suitable for cutting granite, concrete and slate.

Επαγγελματική ποιότητα για βαριά χρήση σε φορητά μηχανήματα. Μεγάλο ύψος στοιχείου (δοντιού) για μεγάλη διάρκεια ζωής. Κατάλληλο για κοπή γρανίτη, μπετού και σχιστόλιθων.

Qualità professionale per un uso pesante su macchine portatili. Elevata altezza dell'elemento (dente) per una lunga durata. Adatto al taglio di granito, cemento e ardesia.

Професионално качество за интензивна употреба в преносими машини. Висока височина на елементите (зъбите) за дълъг живот. Подходящ за рязане на гранит, бетон и шисти.

**DIAMOND DISC EXTRA-CLEAN CUT
ΔΙΑΜΑΝΤΟΔΙΣΚΟΣ EXTRA-CLEAN CUT
DISCO DIAMANTATO DA TAGLIO EXTRA PULITO
ΔΙΑΜΑΝΤΕΝ ΔΙΣΚ ΖΑ ΙΣΚΛΟΧΙΤΕΛΝΟ ΧΙΣΤΟ ΡΥΖΑΝΕ**

CODE ΚΩΔΙΚΟΣ CODICE КОД	MODEL ΜΟΝΤΕΛΟ MODELLO ΜΟΔΕΛ	DESCRIPTION ΠΕΡΙΓΡΑΦΗ DESCRIZIONE ΟΠΙΣΑΝΙΕ	PACKING ΣΥΣΚΕΥΑΣΙΑ IMBALLAGIO ΟΠΑΚΟΒΚΑ
044000	BHT2076	115x1.2x22.2mm 8mm	100
044017	BHT2077	125x1.4x22.2mm 8mm	100



Professional quality for use in portable machines. Thin corrugated for fast cutting. High element (tooth) height for long life. Suitable for cutting granite, bricks and concrete.

Επαγγελματική ποιότητα για χρήση σε φορητά μηχανήματα. Λεπτός κυματοειδής για γρήγορη κοπή. Μεγάλο ύψος στοιχείου (δοντιού) για μεγάλη διάρκεια ζωής. Κατάλληλο για κοπή γρανίτη, τούβλων και μπετού.

Qualità professionale per l'uso in macchine portatili. Ondulato sottile per un taglio veloce. Elevata altezza dell'elemento (dente) per una lunga durata. Adatto al taglio di granito, mattoni e calcestruzzo.

Професионално качество за използване в преносими машини. Тънно вълнообразно покритие за бързо рязане. Висока височина на елемента (зъба) за дълъг живот. Подходящ за рязане на гранит, тухли и бетон.

**DIAMOND DISC SLANT TURBO
ΔΙΑΜΑΝΤΟΔΙΣΚΟΣ SLANT TURBO
DISCO DIAMANTATO SLANT TURBO
ΔΙΑΜΑΝΤΕΝ ΔΙΣΚ SLANT TURBO**

044024	BHT2078	115X1,4X22,2mm 10mm	100
044031	BHT2079	125X1,4X22,2mm 10mm	100
044048	BHT2080	230X2,0X22,2mm 10mm	25



Professional quality for use in portable machines. Thin for fast cutting. High element (tooth) height for long life. Suitable for cutting granite, bricks and concrete.

Επαγγελματική ποιότητα για χρήση σε φορητά μηχανήματα. Λεπτός για γρήγορη κοπή. Μεγάλο ύψος στοιχείου (δοντιού) για μεγάλη διάρκεια ζωής. Κατάλληλο για κοπή γρανίτη, τούβλων και μπετού.

Qualità professionale per l'uso in macchine portatili. Sottile per un taglio veloce. Elevata altezza dell'elemento (dente) per una lunga durata. Adatto al taglio di granito, mattoni e calcestruzzo.

Професионално качество за използване в преносими машини. Тънно вълнообразно покритие за бързо рязане. Висока височина на елемента (зъба) за дълъг живот. Подходящ за рязане на гранит, тухли и бетон.

**CLASSIC DIAMOND DISC
ΔΙΑΜΑΝΤΟΔΙΣΚΟΣ CLASSIC
DISCO DIAMANTATO CLASSICO
ΚΛΑΣΙΧΕΣΚΙ ΔΙΑΜΑΝΤΕΝ ΔΙΣΚ**

044055	BHT2081	115X1,4X22,2mm 10mm	100
044062	BHT2082	125X1,4X22,2mm 10mm	100
044079	BHT2083	230X2,0X22,2mm 10mm	25



NEW

- Suitable for concrete/ granite/ marble/ brick
- Κατάλληλο για μπετό/ γρανίτη/ μάρμαρο/ τούβλο
- Adatto per calcestruzzo/ granito/ marmo/ mattoni
- Подходящ за бетон/ гранит/ мрамор/ тухла



GRINDING DISC "UNIVERSAL"
ΔΙΣΚΟΣ ΛΕΙΑΝΣΗΣ "UNIVERSAL"
DISCO DI MACINAZIONE "UNIVERSAL"
ШЛИФОВЪЧЕН ДИСК "UNIVERSAL"

MODEL	ΜΟΝΤΕΛΟ	MODELLO	ΜΟΔΕΛ	BHT2300	BHT2301	BHT2302
Code	Κωδικός	Codice	Κод	061786	061793	061809
Disk Diameter	Διάμετρος Δίσκου	Diametro del disco	Диаметър на диска	Ø115	Ø125	Ø180
Bore diameter	Διάμετρος κοπής	Diametro del foro	Диаметър на отвора	Ø22,23mm	Ø22,23mm	Ø22,23mm
Workable thickness	Πάχος εργασίας	Spessore lavorabile	Обработваема дебелина	5mm	5mm	5mm
No Load Speed	Στροφές RPM	Massivo di giri	Скорост без натоварване	12500rpm	11000rpm	8730rpm
Packing	Συσκευασία	Impallagio	Οпаковка	20	20	20

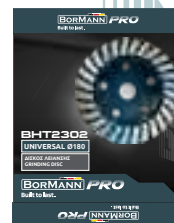

NEW

- Suitable for Concrete/ granite/ marble/ brick/ tiles/ stone
- Κατάλληλο για μπετό/ γρανίτη/ μάρμαρο/ τούβλο/ πλακάκια/ πέτρα
- Adatto per calcestruzzo/ granito/ marmo/ mattoni/ piastrelle/ pietra
- Подходящ за бетон/ гранит/ мрамор/ тухли/ плочки/ камък



GRINDING DISC "RAPID"
ΔΙΣΚΟΣ ΛΕΙΑΝΣΗΣ "RAPID"
DISCO DI MACINAZIONE "RAPID"
ШЛИФОВАЩ ДИСК "RAPID"

MODEL	ΜΟΝΤΕΛΟ	MODELLO	ΜΟΔΕΛ	BHT2303
Code	Κωδικός	Codice	Κод	061816
Disk Diameter	Διάμετρος Δίσκου	Diametro del disco	Диаметър на диска	Ø115
Bore diameter	Διάμετρος κοπής	Diametro del foro	Диаметър на отвора	Ø22,23mm
Workable thickness	Πάχος εργασίας	Spessore lavorabile	Обработваема дебелина	5mm
No Load Speed	Στροφές RPM	Massivo di giri	Скорост без натоварване	12500rpm
Packing	Συσκευασία	Impallagio	Οпаковка	20

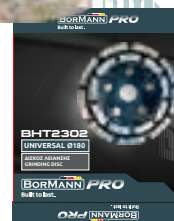

NEW

- Suitable for structural/ physical material
- Κατάλληλο για δομικά/ φυσικά υλικά
- Adatto per materiale strutturale/fisico
- Подходящ за структурен/физичен материал



GRINDING DISC "MULTI"
ΔΙΣΚΟΣ ΛΕΙΑΝΣΗΣ "MULTI"
DISCO DI MACINAZIONE "MULTI"
ШЛИФОВАЩ ДИСК "MULTI"

MODEL	ΜΟΝΤΕΛΟ	MODELLO	ΜΟΔΕΛ	BHT2304	BHT2305
Code	Κωδικός	Codice	Κод	061823	061830
Disk Diameter	Διάμετρος Δίσκου	Diametro del disco	Диаметър на диска	Ø115	Ø125
Bore diameter	Διάμετρος κοπής	Diametro del foro	Диаметър на отвора	Ø22,23mm	Ø22,23mm
Workable thickness	Πάχος εργασίας	Spessore lavorabile	Обработваема дебелина	5mm	5mm
No Load Speed	Στροφές RPM	Massivo di giri	Скорост без натоварване	12500rpm	11000rpm
Packing	Συσκευασία	Impallagio	Οпаковка	20	20

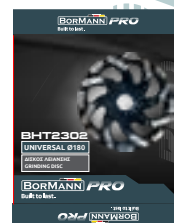

- Suitable for concrete/ granite/ marble/ stone/ epoxies
- Κατάλληλο για μπετό/ γρανίτη/ μάρμαρο/ πέτρα/ εποξειδικών υλικών
- Adatto per calcestruzzo/ granito/ marmo/ pietra/ epossidici
- Подходящ за бетон/ гранит/ мрамор/ камък/ епоксиди

GRINDING DISC "FAST"
ΔΙΣΚΟΣ ΛΕΙΑΝΣΗΣ "FAST"
DISCO DI MACINAZIONE "FAST"
ШЛИФОВАЩ ДИСК "FAST"

MODEL	ΜΟΝΤΕΛΟ	MODELLO	ΜΟΔΕΛ	BHT2306	BHT2307
Code	Κωδικός	Codice	Κοδ	061847	061854
Disk Diameter	Διάμετρος Δίσκου	Diametro del disco	Диаметър на диска	Ø115	Ø125
Bore diameter	Διάμετρος κοπής	Diametro del foro	Диаметър на отвора	Ø22,23mm	Ø22,23mm
Workable thickness	Πάχος εργασίας	Spessore lavorabile	Обработваема дебелина	5mm	5mm
No Load Speed	Στροφές RPM	Massivo di giri	Скорост без натоварване	12500rpm	11000rpm
Packing	Συσκευασία	Impallagio	Οпаковка	20	20

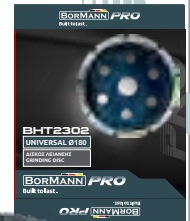

- Suitable for wood/ fiberglass/ plastic/ drywall
- Κατάλληλο για ξύλο/ fiberglass/ πλαστικού/ γυψοσανίδας
- Adatto per calcestruzzo/ granito/ marmo/ pietra/ epos- sidici

GRINDING DISC "FLEX"
ΔΙΣΚΟΣ ΛΕΙΑΝΣΗΣ "FLEX"
DISCO DI MACINAZIONE "FLEX"
ШЛИФОВАЩ ДИСК "FLEX"

MODEL	ΜΟΝΤΕΛΟ	MODELLO	ΜΟΔΕΛ	BHT2308	BHT2309	BHT2310
Code	Κωδικός	Codice	Κοδ	061861	061878	061885
Disk Diameter	Διάμετρος Δίσκου	Diametro del disco	Диаметър на диска	Ø115	Ø125	Ø180
Bore diameter	Διάμετρος κοπής	Diametro del foro	Диаметър на отвора	Ø22,23mm	Ø22,23mm	Ø22,23mm
Workable thickness	Πάχος εργασίας	Spessore lavorabile	Обработваема дебелина	5mm	5mm	5mm
No Load Speed	Στροφές RPM	Massivo di giri	Скорост без натоварване	12500rpm	11000rpm	8730rpm
Packing	Συσκευασία	Impallagio	Οпаковка	30	20	20



- Suitable for paints/ epoxies/ adhesives/ waterproof coatings/; marks and lines
- Κατάλληλο για χρώματα/ εποξειδικά/ κόλλες/ αδιάβροχες επιστρώσεις/ σημάδια και γραμμές
- Adatto per vernici/ epossidici/ adesivi/ rivestimenti impermeabili; segni e linee
- Подходящ за бои/ епоксидни смоли/ лепила/ водоустойчиви покрития/; следи и линии

GRINDING DISC LASER PRO "ADVANCE"
ΔΙΣΚΟΣ ΛΕΙΑΝΣΗΣ LASER PRO "ADVANCE"
DISCO DI RETTIFICA LASER PRO "ADVANCE"
ШЛИФОВЕН ДИСК LASER PRO "ADVANCE"

MODEL	ΜΟΝΤΕΛΟ	MODELLO	ΜΟΔΕΛ	BHT2311
Code	Κωδικός	Codice	Κοδ	061892
Disk Diameter	Διάμετρος Δίσκου	Diametro del disco	Диаметър на диска	Ø125
Bore diameter	Διάμετρος κοπής	Diametro del foro	Диаметър на отвора	Ø22,23mm
Workable thickness	Πάχος εργασίας	Spessore lavorabile	Обработваема дебелина	5mm
No Load Speed	Στροφές RPM	Massivo di giri	Скорост без натоварване	11000rpm
Packing	Συσκευασία	Impallagio	Οпаковка	30

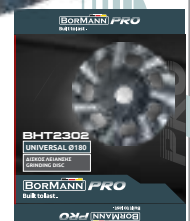

NEW

- Suitable for concrete/ structural materials/ brick
- Κατάλληλο για μπετό/ δομικά υλικά/ τούβλα
- Adatto per calcestruzzo/materiali strutturali/mattoni
- Подходящ за бетон/структурни материали/тухли

GRINDING DISC LASER PRO "TYPE L"
ΔΙΣΚΟΣ ΛΕΙΑΝΣΗΣ LASER PRO "TYPE L"
DISCO DI RETTIFICA LASER PRO "TYPE L"
ШЛИФОВЪЧЕН ДИСК LASER PRO "TYPE L"

MODEL	ΜΟΝΤΕΛΟ	MODELLO	ΜΟΔΕΛ	BHT2312
Code	Κωδικός	Codice	Κод	061908
Disk Diameter	Διάμετρος Δίσκου	Diametro del disco	Диаметър на диска	Ø125
Bore diameter	Διάμετρος κοπής	Diametro del foro	Диаметър на отвора	Ø22,23mm
Workable thickness	Πάχος εργασίας	Spessore lavorabile	Обработваема дебелина	5mm
No Load Speed	Στροφές RPM	Massivo di giri	Скорост без натоварване	11000rpm
Packing	Συσκευασία	Impallagio	Опаковка	20

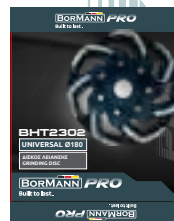

NEW

- Suitable for concrete/ glues/ epoxies and polyurethane coatings
- Κατάλληλο για επιστρώσεις σκυροδέματος/ λεπτής κόλλας/ εποξειδικά υλικά και πολυουρεθάνης
- Adatto per calcestruzzo, colle, rivestimenti epossidici e poliuretanic.
- Подходящ за бетон/ лепила/ епоксидни и полиуретанови покрития

GRINDING DISC LASER PRO "SILK"
ΔΙΣΚΟΣ ΛΕΙΑΝΣΗΣ LASER PRO "SILK"
DISCO DI RETTIFICA LASER PRO "SILK"
ШЛИФОВЪЧЕН ДИСК LASER PRO "SILK"

MODEL	ΜΟΝΤΕΛΟ	MODELLO	ΜΟΔΕΛ	BHT2313	BHT2314
Code	Κωδικός	Codice	Κод	061915	061922
Disk Diameter	Διάμετρος Δίσκου	Diametro del disco	Диаметър на диска	Ø115	Ø125
Bore diameter	Διάμετρος κοπής	Diametro del foro	Диаметър на отвора	Ø22,23mm	Ø22,23mm
Workable thickness	Πάχος εργασίας	Spessore lavorabile	Обработваема дебелина	5mm	5mm
No Load Speed	Στροφές RPM	Massivo di giri	Скорост без натоварване	12500rpm	11000rpm
Packing	Συσκευασία	Impallagio	Опаковка	20	30

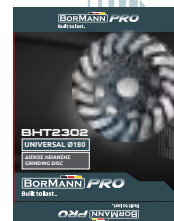

- Suitable for concrete coatings adhesives/ epoxies and polyurethanes
- Κατάλληλο για επιστρώσεις σκυροδέματος/ κόλλας / εποξειδικά υλικά και πολυουρεθάνης
- Adatto per rivestimenti in calcestruzzo, adesivi, epossidici e poliuretanic.
- Подходящ за лепила/εпоксидни и полиуретани за бетонни покрития

GRINDING DISC LASER PRO "FLASH"
ΔΙΣΚΟΣ ΛΕΙΑΝΣΗΣ LASER PRO "FLASH"
DISCO DI RETTIFICA LASER PRO "FLASH"
ШЛИФОВЪЧЕН ДИСК LASER PRO "FLASH"

MODEL	ΜΟΝΤΕΛΟ	MODELLO	ΜΟΔΕΛ	BHT2315
Code	Κωδικός	Codice	Κод	061939
Disk Diameter	Διάμετρος Δίσκου	Diametro del disco	Диаметър на диска	Ø180
Bore diameter	Διάμετρος κοπής	Diametro del foro	Диаметър на отвора	Ø22,23mm
Workable thickness	Πάχος εργασίας	Spessore lavorabile	Обработваема дебелина	5mm
No Load Speed	Στροφές RPM	Massivo di giri	Скорост без натоварване	8730rpm
Packing	Συσκευασία	Impallagio	Опаковка	25



- For Iron / Wood / Aluminum Ø6mm
- Suitable for BCS3000
- Για σίδηρο/ξύλο/αλουμίνιο
- Για BCS3000
- Per ferro/legno/alluminio Ø6mm
- Adatto per BCS3000
- За железо / дърво / алуминий Ø6mm
- Подходящ за BCS3000

MULTI PURPOSE CUTTING DISK
ΔΙΣΚΟΣ ΠΟΛΛΑΠΛΩΝ ΧΡΗΣΕΩΝ
DISCO DA TAGLIO MULTIUSO
ΜΝΗΟΦΥΝΚΤΙΟΝΑΛΕΝ ΔΙΣΚ ΖΑ ΡΥΖΑΝΕ

MODEL	ΜΟΝΤΕΛΟ	MODELLO	ΜΟΔΕΛ	BCS3500
Code	Κωδικός	Codice	Κοδ	030607
Description	Περιγραφή	Descrizione	Οπισανιε	Ø355x25.4x2mm 72 T
Packing	Συσκευασία	Impallagio	Οπακωννα	5



PRO

- Suitable For BTC5000/5010
- Συμβατό με BTC5000, BTC5010
- Addato per BTC5000/5010
- Подходящ за BTC5000/5010

DIAMOND CUTTING DISC DRY TYPE
ΔΙΣΚΟΣ ΞΗΡΗΣ/ΥΓΡΗΣ ΚΟΠΗΣ
DISCO DA TAGLIO DIAMANTATO TIPO ASCIUTTO
ΔΙΑΜΑΝΤΕΝ ΔΙΣΚ ΖΑ ΡΥΖΑΝΕ ΣΥΧ ΤΥΠ

MODEL	ΜΟΝΤΕΛΟ	MODELLO	ΜΟΔΕΛ	BTC5050
Code	Κωδικός	Codice	Κοδ	043065
Dimensions	Διάμετρος Δίσκου	Dimensione	Ραζμερι	Ø110x20mm
Packing	Συσκευασία	Imballaggio	Οπακωννα	250



PRO

- Suitable For BTC2000, 2200,2500,3000 & 3250
- Συμβατό με BTC2000,2200, 2500,3000 & 3250
- Addato per BTC2000,2200, 2500,3000 & 3250
- Подходящ за BTC2000,2200, 2500,3000 & 3250

CUTTING WHEEL
ΡΟΔΕΛΑ ΚΟΦΤΗ ΠΛΑΚΙΔΙΩΝ
RUOTA DA TAGLIO
ΚΟΛΕΛΟ ΖΑ ΡΥΖΑΝΕ

MODEL	ΜΟΝΤΕΛΟ	MODELLO	ΜΟΔΕΛ	BTC202	BTC203
Code	Κωδικός	Codice	Κοδ	025320	051312
Packing	Συσκευασία	Imballaggio	Οπακωννα	250	250



PRO



CUTTING DISC "THUNDER-CUT"
ΔΙΣΚΟΣ ΚΟΠΗΣ "THUNDER-CUT"
DISCO DA TAGLIO "THUNDER-CUT"
ДИСК ЗА РЯЗАНЕ "THUNDER-CUT"

MODEL	ΜΟΝΤΕΛΟ	MODELLO	ΜΟΔΕΛ	BHT2000
CODE	Κωδικός	Codice	Κод	069225
Disk Diameter	Διάμετρος Δίσκου	Diametro del disco	Диаметър на диска	Ø115x1mm
Pcs/ Pack	Τεμ/ Συσκευασία	Pz/Imballaggio	бр/Опаковка	50
Pcs/ Box	Τεμ/ Κουτί	Pz/Scatola	бр/Кυτία	400



INOX CUTTING DISC EXTRA LONG CERAMIC
ΔΙΣΚΟΣ ΚΟΠΗΣ MULTI CUTTING LONG LIFE
DISCO MULTI TAGLIO TAGLIO A LUNGA DURATA
INOX ΔΙΣΚ ΖΑ РЯЗАНЕ С ГОΛΥΜΑ Δ'ΕΛΓΙΝΑ
ΟΤ ΚΕΡΑΜΙΚΑ

MODEL	ΜΟΝΤΕΛΟ	MODELLO	ΜΟΔΕΛ	BHT2001	BHT2002
CODE	Κωδικός	Codice	Κод	054504	066002
Disk Diameter	Διάμετρος Δίσκου	Diametro del disco	Диаметър на диска	Ø125x1mm	Ø230x1.9mm
Pcs/ Pack	Τεμ/ Συσκευασία	Pz/Imballaggio	бр/Опаковка	10	25
Pcs/ Box	Τεμ/ Κουτί	Pz/Scatola	бр/Кυτία	400	400

CUTTING DISKS FOR METAL, ROCK, CERAMIC TILES, PLASTIC & ALUMINIUM

Professional quality cutting disc of high strength ideal for use on angle grinders, accordingly rough in order to allow work on various materials, which offers safe, accurate & fast cuts without leaving burrs, dust & ensures little loss of material. producing low noise when cutting and described by low vibrations level & long service life.

ΔΙΣΚΟΙ ΚΟΠΗΣ ΚΑΤΑΜΗΛΟΙ ΓΙΑ ΑΝΟΞΕΙΔΩΤΑ & ΜΕΤΑΛΛΑ

• Δίσκος κοπής επαγγελματικής ποιότητας ιδανικός για χρήση σε γωνιακούς τροχούς • Υψηλής αντοχής που προσφέρει ασφαλείς, ακριβείς & γρήγορες κοπές χωρίς να αφήνει γρέζια, σκόνη & με μικρή απώλεια υλικού • Με χαμηλό θόρυβο κατά την κοπή, χαμηλή δόνηση & μεγάλη διάρκεια.

DISCHI DA TAGLIO PER METALLO, ROCCIA, CERAMICA, PLASTICA E ALLUMINIO

Disco da taglio di qualità professionale ad alta resistenza ideale per l'uso su smerigliatrici angolari, di conseguenza ruvido per consentire il lavoro su vari materiali, che offre tagli sicuri, accurati e veloci senza lasciare bave, polvere e garantisce una piccola perdita di materiale, producendo un basso rumore durante il taglio e descritto da basso livello di vibrazioni e lunga durata.

ДИСКОВЕ ЗА РЯЗАНЕ НА ΜΕΤΑΛ, ΚΑΜΤЪΚ, ΚΕΡΑΜΙΧΝΙ ΠΛΟΧΚΙ, ΠΛΑΣΤΜΑΣΑ И ΑΛΥΜΙΝΙЙ

Професионален висококачествен режещ диск с висока якост, идеален за използване на ъглошлиафи, съответно груб, за да позволи работа с различни материали, който предлага безопасни, точни и бързи срезове, без да оставя грапавини, прах и осигурява малка загуба на материал. произвежда нисък шум при рязане и се характеризира с ниско ниво на вибрации и дълъг експлоатационен живот.



SCAN HERE
TO SEE IT WORK



CUTTING DISKS FOR METAL, ROCK, CERAMIC TILES, PLASTIC & ALUMINIUM

Professional quality cutting disc of high strength ideal for use on angle grinders, accordingly rough in order to allow work on various materials, which offers safe, accurate & fast cuts without leaving burrs, dust & ensures little loss of material, producing low noise when cutting and described by low vibrations level & long service life.

ΔΙΣΚΟΙ ΚΟΠΗΣ ΚΑΤΑΛΛΗΛΟΙ ΓΙΑ ΜΕΤΑΛΛΟ, ΠΕΤΡΑ, ΚΕΡΑΜΙΚΟ ΠΛΑΚΑΚΙ, ΠΛΑΣΤΙΚΟ & ΑΛΟΥΜΙΝΙΟ

• Δίσκος κοπής επαγγελματικής ποιότητας ιδανικός για χρήση σε γωνιακούς τροχούς • Ειδικό τραχύ μείγμα του επιτρέπει την εργασία σε διάφορα υλικά • Υψηλής αντοχής που προσφέρει ασφαλείς, ακριβείς & γρήγορες κοπές χωρίς να αφήνει γρέζια, σκόνη & με μικρή απώλεια υλικού • Με χαμηλό θόρυβο κατά την κοπή, χαμηλή δόνηση & μεγάλη διάρκεια.

DISCHI DA TAGLIO PER METALLO, ROCCIA, CERAMICA, PLASTICA E ALLUMINIO

Disco da taglio di qualità professionale ad alta resistenza ideale per l'uso su smerigliatrici angolari, di conseguenza ruvido per consentire il lavoro su vari materiali, che offre tagli sicuri, accurati e veloci senza lasciare bave, polvere e garantisce una piccola perdita di materiale, producendo un basso rumore durante il taglio e descritto da un basso livello di vibrazioni e lunga durata.

ДИСКОВЕ ЗА РЯЗАНЕ НА МЕТАЛ, КАМЪК, КЕРАМИЧНИ ПЛОЧКИ, ПЛАСТМАСА И АЛУМИНИЙ

Професионален диск за рязане с висока якост, идеален за използване на ъглошлайфи, съответно груб, за да позволи работа с различни материали, който предлага безопасни, точни и бързи срезове, без да оставя грапавини, прах и осигурява малка загуба на материал, произвеждайки нисък шум при рязане и характеризирайки се с ниско ниво на вибрации и дълъг експлоатационен живот.



MULTI CUTTING DISC CUTTING LONG LIFE ΔΙΣΚΟΣ ΚΟΠΗΣ MULTI CUTTING LONG LIFE DISCO MULTI TAGLIO TAGLIO A LUNGA DURATA ΜΝΟΓΟΦΥΝΚЦИОНΑΛΕΝ ДИСК ЗА РЯЗАНЕ С ДЪЛЪГ ЖИВОТ

MODEL	ΜΟΝΤΕΛΟ	MODELLO	ΜΟΔΕΛ	BHT2003	BHT2004
CODE	Κωδικός	Codice	Κοδ	069157	069232
Disk Diameter	Διάμετρος Δίσκου	Diametro del disco	Диаметър на диска	Ø125x1mm	Ø230x1.9mm
Pcs/ Pack	Τεμ/ Συσκευασία	Pz/Imballaggio	бр/Опаковна	10	25
Pcs/ Box	Τεμ/ Κουτί	Pz/Scatola	бр/Кυтия	400	400



SCAN HERE
TO SEE IT WORK



CUTTING BLADE INOX EXTREME
ΔΙΣΚΟΣ ΚΟΠΗΣ INOX EXTREME
LAMA DI TAGLIO INOX EXTREME
ОСТРИЕ ЗА РЪЗАНЕ INOX EXTREME

CODE ΚΩΔΙΚΟΣ CODICE КОД	MODEL ΜΟΝΤΕΛΟ MODELLO ΜΟΔΕΛ	DESCRIPTION ΠΕΡΙΓΡΑΦΗ DESCRIZIONE ОΠΙΣΑΝΙЕ	PCS/PACK ΤΕΜ/ΣΥΣΚΕΥΑΣΙΑ PZ/ IMBALLAGGIO БР/ ОПАКОВКА	PCS/BOX ΤΕΜ/ ΚΟΥΤΙ PZ/SCATOLA БР/КУТИЯ
054481	BHT2215	Ø115x1mm	50	400
054498	BHT2225	Ø125x1mm	50	400



SCAN HERE
TO SEE IT WORK



IRON GRINDING DISC LONG LIFE
ΔΙΣΚΟΣ ΛΕΙΑΝΣΗΣ ΣΙΔΗΡΟΥ LONG LIFE
DISCO DI MACINAZIONE IN FERRO
ДИСК ЗА СМИЛАНЕ НА ЖЕЛЪЗО ДЪЛЪГ ЖИВОТ

MODEL	ΜΟΝΤΕΛΟ	MODELLO	ΜΟΔΕΛ	BHT2005
CODE	Κωδικός	Codice	Κод	035626
Disk Diameter	Διάμετρος Δίσκου	Diametro del disco	Диаметър на диска	Ø125x6mm
Pcs/ Pack	Τεμ/ Συσκευασία	Pz/Imballaggio	бр/Опаковка	25
Pcs/ Box	Τεμ/ Κουτί	Pz/Scatola	бр/Κυτία	400



SCAN HERE
TO SEE IT WORK



IRON CUTTING DISC
ΔΙΣΚΟΣ ΚΟΠΗΣ ΣΙΔΗΡΟΥ
DISCO DA TAGLIO (FERRO)
ДИСК ЗА РЪЗАНЕ НА ЖЕЛЪЗО

MODEL	ΜΟΝΤΕΛΟ	MODELLO	ΜΟΔΕΛ	BHT2006
CODE	Κωδικός	Codice	Κод	069256
Disk Diameter	Διάμετρος Δίσκου	Diametro del disco	Диаметър на диска	Ø355x2.5x25.4mm
Pcs/ Pack	Τεμ/ Συσκευασία	Pz/Imballaggio	бр/Опаковка	10
Pcs/ Box	Τεμ/ Κουτί	Pz/Scatola	бр/Κυτία	400



ABRASIVE TABLETS SUITABLE FOR ANOXIDES & METALS

- Professional quality grinding disc ideal for use on angle wheels.
- High strength that offers safe and accurate finishes with a long life.

ΔΙΣΚΟΙ ΛΕΙΑΝΣΗΣ ΚΑΤΑΛΛΗΛΟΙ ΓΙΑ ΑΝΟΞΕΙΔΩΤΑ & ΜΕΤΑΛΛΑ

- Δίσκος λείανσης επαγγελματικής ποιότητας ιδανικός για χρήση σε γωνιακούς τροχούς.
- Υψηλής αντοχής που προσφέρει ασφαλή και ακριβή φινιρίσματα με μεγάλη διάρκεια ζωής.

DISCHI ABRASIVI ADATTI PER ANOSSIDI E METALLI

- Disco abrasivo di qualità professionale ideale per l'uso su mole angolari.
- Alta resistenza che offre finiture sicure e accurate con una lunga durata.

ΑΒΡΑΖΙΒΝΗ ΤΑΒΛΕΤΚΙ, ΠΟΔΧΟΔΙΑΣΤΙ ΖΑ ΑΝΟΚΣΙΔΙ ΜΙ ΜΕΤΑΛΙ

- Професионален диск за шлайфане с идеално качество за използване върху ъглошлайфи.
- Висока якост, която предлага безопасни и точни финиши с дълъг живот.



**GRINDING DISC INOX WITH SHEETS
DISCO ABRASIVO INOX CON FOGLI
ΔΙΣΚΟΣ ΛΕΙΑΝΣΗΣ INOX ΜΕ ΦΥΛΛΑΡΑΚΙΑ
ШЛИФОВЪЧЕН ДИСК INOX С ЛИСТОВЕ**



MODEL	ΜΟΝΤΕΛΟ	MODELLO	ΜΟΔΕΛ	BHT2007	BHT2008	BHT2009	BHT2010
CODE	Κωδικός	CODICI	ΚΟΔ	065975	065982	065999	035671
Disk Diameter	Διάμετρος Δίσκου	Diametro del disco	Диаметър на диска	Ø125x22mm	Ø125x22mm	Ø125x22mm	Ø125x22mm
Grain	Κόκκος	Grano	Зърно	#40	#60	#80	#120
Pcs/ Pack	Τεμ/ Συσκευασία	Pz/Imbal-laggio	бр/Опаковна	20	20	20	20
Pcs/ Box	Τεμ/ Κουτί	Pz/Scatola	бр/Кυтия	400	200	200	200

ABRASIVE DISCS SUITABLE FOR METAL AND STEEL SURFACES

- Professional quality grinding disc ideal for use on angle wheels.
- Ceramic coated for twice the life of ordinary grinding discs

ΔΙΣΚΟΙ ΛΕΙΑΝΣΗΣ ΚΑΤΑΛΛΗΛΟΙ ΓΙΑ ΜΕΤΑΛΛΙΚΕΣ ΚΑΙ ΑΤΣΑΛΙΝΕΣ ΕΠΙΦΑΝΕΙΕΣ

- Δίσκος λείανσης επαγγελματικής ποιότητας ιδανικός για χρήση σε γωνιακούς τροχούς. Με κεραμική επικάλυψη για διπλάσια διάρκεια ζωής σε σχέση με τους κοινούς δίσκους λείανσης

DISCHI ABRASIVI ADATTI A SUPERFICI METALLICHE E IN ACCIAIO

- Disco abrasivo di qualità professionale ideale per l'uso su mole angolari.
- Rivestito in ceramica per una durata doppia rispetto ai comuni dischi abrasivi

ΑΒΡΑΖΙΒΝΗ ΔΙΣΚΟΒΕ, ΠΟΔΧΟΔΙΑΣΤΙ ΖΑ ΜΕΤΑΛΝΙ ΜΙ ΣΤΟΜΑΝΕΝΙ ΠΟΒЪΡΧΝΟΣΤΙ

- Αβραζιβεν диск с професионално качество, идеален за използване върху ъглошлайфи.
- Керамично покритие за два пъти по-дълъг живот от обикновените дискове за шлайфане.



**GRINDING DISC INOX WITH SHEETS
ΔΙΣΚΟΣ ΛΕΙΑΝΣΗΣ INOX ΜΕ ΦΥΛΛΑΡΑΚΙΑ CERAMIC
DISCO DA SMERIGLIO IN ACCIAIO INOSSIDABILE CON TAMPONI IN CERAMICA
ШЛИФОВЪЧЕН ДИСК INOX С ЛИСТОВЕ**



MODEL	ΜΟΝΤΕΛΟ	MODELLO	ΜΟΔΕΛ	BHT2011	BHT2012	BHT2013	BHT2014
CODE	Κωδικός	Codice	Κοδ	035688	069287	035701	035718
Disk Diameter	Διάμετρος Δίσκου	Diametro del disco	Диаметър на диска	Ø125x22mm	Ø125x22mm	Ø125x22mm	Ø125x22mm
Grain	Κόκκος	Grano	Зърно	#40	#60	#80	#120
Pcs/ Pack	Τεμ/ Συσκευασία	Pz/Imbal-laggio	бр/Опаковна	20	20	20	20
Pcs/ Box	Τεμ/ Κουτί	Pz/Scatola	бр/Кυтия	200	200	200	200

High-quality carbide teeth with precision grinding that make the disc durable enough for cutting various woods, while its base made of hardened steel ensures precision in cutting.

Δόντια καρβιδίου υψηλής ποιότητας τροχισμένα με ακρίβεια που κάνουν τον δίσκο αρκετά ανθεκτικό για κοπή διαφόρων ξύλων, ενώ η βάση του που κατασκευάζεται από σκληρυμένο χάλυβα διασφαλίζει ακρίβεια στην κοπή. Denti in metallo duro di alta qualità con smerigliatura di precisione che rendono il disco abbastanza durevole per il taglio di vari legni, mentre la sua base in acciaio temprato assicura precisione nel taglio.

Висококачествени твърдосплавни зъби с прецизно шлифоване правят диска достатъчно издрънлив за рязане на различни видове дървесина, а основата му, изработена от закалена стомана, осигурява прецизност при рязане.

CLASSIC DIAMOND DISC / ΔΙΑΜΑΝΤΟΔΙΣΚΟΣ CLASSIC
DISCO DIAMANTATO CLASSICO
ΚΛΑΣΙΚΕΣΚΙ ΔΙΑΜΑΝΤΕΝ ΔΙΣΚ



CODE ΚΩΔΙΚΟΣ CODICE КОД	MODEL ΜΟΝΤΕΛΟ MODELLO ΜΟΔΕΛ	DESCRIPTION ΠΕΡΙΓΡΑΦΗ DESCRIZIONE ОΠΙΣΑΝΙΕ	PACKING ΣΥΣΚΕΥΑΣΙΑ IMBALLAGIA ΟΠΑΚΟΒΚΑ
044086	BHT2084	160x20/16mm 24Z	50
044093	BHT2085	160x20mm 36Z	300
044109	BHT2086	185x20mm 24Z	50
044116	BHT2087	185x20mm 36Z	50
044123	BHT2088	210x30mm 36Z	100
044130	BHT2089	190x30mm 40Z	50
044147	BHT2090	235x30mm 60Z	25
044154	BHT2091	250x30mm 60Z	25
044161	BHT2092	305x30mm 36Z	10

Sponges suitable for removing imperfections for erasing grinding lines and swirl marks, polishing at low speed and removing babies. High efficiency at each stage of the polishing process.

Σφουγγάρια κατάλληλα για αφαίρεση ατελειών για το σβήσιμο των γραμμών λείανσης και των σημαδιών στροβιλισμού, το γυάλισμα σε χαμηλή ταχύτητα και την αφαίρεση μπιμπικιών. Υψηλή αποτελεσματικότητα σε κάθε στάδιο της διαδικασίας γυαλίσματος.

Spugne adatte a rimuovere le imperfezioni per eliminare le linee di rettifica e i segni di smerigliatura, lucidare a bassa velocità e rimuovere i protuberanze. Alta efficienza in ogni fase del processo di lucidatura.

Гъби, подходящи за отстраняване на несъвършенства, за заличаване на линиите на шлайфане и следите от завихряне, за полиране при ниска скорост и за отстраняване на бебета. Висока ефективност на всеки етап от процеса на полиране.



POLISHING SPONGE M14 "THUNDER-CUT"
ΣΦΟΥΓΓΑΡΙ ΓΥΑΛΙΣΜΑΤΟΣ M14 "THUNDER-CUT"
SPUGNA DI LUCIDATURA M14 "THUNDER-CUT"
ΠΟΛΙΡΑЦА ГЪБА M14 "THUNDER-CUT"

043393	BHT2015	150mm	50
043409	BHT2016	180mm	50

Sponges suitable for removing imperfections for erasing grinding lines and swirl marks, polishing at low speed and removing babies. High efficiency at each stage of the polishing process.

Σφουγγάρια κατάλληλα για αφαίρεση ατελειών για το σβήσιμο των γραμμών λείανσης και των σημαδιών στροβιλισμού, το γυάλισμα σε χαμηλή ταχύτητα και την αφαίρεση μπιμπικιών. Υψηλή αποτελεσματικότητα σε κάθε στάδιο της διαδικασίας γυαλίσματος.

Spugne adatte a rimuovere le imperfezioni per eliminare le linee di rettifica e i segni di smerigliatura, lucidare a bassa velocità e rimuovere i protuberanze. Alta efficienza in ogni fase del processo di lucidatura.

Гъби, подходящи за отстраняване на несъвършенства, за заличаване на линиите на шлайфане и следите от завихряне, за полиране при ниска скорост и за отстраняване на бебета. Висока ефективност на всеки етап от процеса на полиране.



POLISHING SPONGE WITH VELCRO "THUNDER-CUT"
ΣΦΟΥΓΓΑΡΙ ΓΥΑΛΙΣΜΑΤΟΣ ΜΕ VELCRO "THUNDER-CUT"
SPUGNA DI LUCIDATURA CON VELCRO "THUNDER-CUT"
ΠΟΛΙΡΑЦА ГЪБА С ВЕЛКРО "THUNDER-CUT"

043416	BHT2017	150mm	50
043423	BHT2018	180mm	100

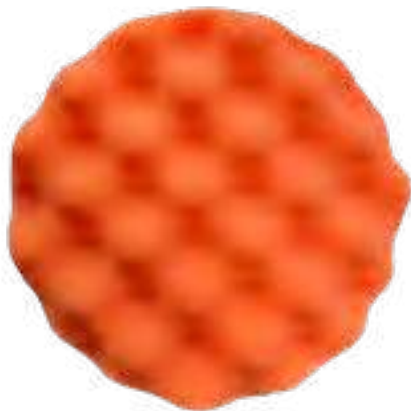

Sponges suitable for removing imperfections for erasing grinding lines and swirl marks, polishing at low speed and removing babies. High efficiency at each stage of the polishing process.

Σφουγγάρια καταλληλά για αφαίρεση ατελειών για το σβήσιμο των γραμμών λείανσης και των σημαδιών στρόβιλισης, το γυάλισμα σε χαμηλή ταχύτητα και την αφαίρεση μπιμπικιών. Υψηλή αποτελεσματικότητα σε κάθε στάδιο της διαδικασίας γυαλίσματος.

Spugne adatte a rimuovere le imperfezioni per eliminare le linee di rettifica e i segni di smerigliatura, lucidare a bassa velocità e rimuovere i protuberanze. Alta efficienza in ogni fase del processo di lucidatura.

Гъби, подходящи за отстраняване на несъвършенства, за заличаване на линиите на шлайфане и следите от завихряне, за полиране при ниска скорост и за отстраняване на бεбета. Висока ефективност на всеки етап от процеса на полиране.

**RELATED POLISHING SPONGE WITH VELCRO "THUNDER-CUT"
ΣΦΟΥΓΓΑΡΙΑ ΓΥΑΛΙΣΜΑΤΟΣ ΑΝΑΓΛΥΦΟ ΜΕ VELCRO "THUNDER-CUT"
SPUGNA DI LUCIDATURA CON VELCRO "THUNDER-CUT"
СΒЪРЗАНА ПОЛИРАЦА ГЪБА С ВЕЛКРО "THUNDER-CUT"**

CODE ΚΩΔΙΚΟΣ CODICE КОД	MODEL ΜΟΝΤΕΛΟ MODELLO ΜΟΔΕΛ	DESCRIPTION ΠΕΡΙΓΡΑΦΗ DESCRIZIONE ОΠИСΑНИЕ	PACKING ΣΥΣΚΕΥΑΣΙΑ IMBALLAGGIO ΟПАКОВКА
043430	BHT2019	150mm	100
043447	BHT2020	180mm	100



Polished Wool Fur is single sided used with coarse ointments. Its special construction increases the roughness of the ointments while releasing the temperature quickly. It is placed on a wheel / ointment on an elastic base and is held with a rope for fast and safe use.

Η Μάλλινη Γούνα Γυαλίσματος είναι μονής όψης χρησιμοποιείται με χονδρές αλοιφές.

Η ειδική κατασκευή της, αυξάνει την κοπτικότητα των αλοιφών ενώ αποδεσμεύει την θερμοκρασία γρήγορα. Τοποθετείται σε τροχό/αλοιφαδόρο πάνω σε ελαστική βάση και συγκρατείται με σχοινί για γρήγορη και ασφαλή χρήση. La pelliccia di lana lucida è a un solo lato e viene utilizzata con unguenti grossolani. La sua speciale costruzione aumenta la ruvidità degli unguenti mentre rilascia la temperatura rapidamente. È posizionato su una ruota / distributore di unguenti su una base elastica ed è tenuto con una corda per un uso veloce e sicuro.

Полираната вълнена кожа е едностранна и се използва с груби мехлеми. Специалната ѝ конструкция увеличава грапавостта на мазилата, като същевременно бързо освобождава температурата. Поставя се върху колелото/мазта върху еλαστική основа и се придържа с въже за бърза и безопасна употреба.

**POLISHING FUR WITH ROPE "THUNDER-CUT"
ΓΟΥΝΑ ΓΥΑΛΙΣΜΑΤΟΣ ΜΕ ΣΧΟΙΝΙ "THUNDER-CUT"
PELLICCIA DI LUCIDATURA CON CORDA "THUNDER-CUT"
ΠΟΛΙΡΑΝΕ ΗΑ ΚΟΖΙΝΑ С ВЪЖЕ "THUNDER-CUT"**

043454	BHT2021	125mm	100
043461	BHT2022	150mm	100
043478	BHT2023	180mm	100



**BISCUIT JOINTER BLADE
ΔΙΣΚΟΣ ΦΡΕΖΟΚΑΒΙΛΙΕΡΑΣ
LAMA PER FALEGNAMERIA
ОСТРИЕ ЗА БИСКВИТЕНА ФРЕЗА**

MODEL	ΜΟΝΤΕΛΟ	MODELLO	ΜΟΔΕΛ	BHT2200
Code	Κωδικός	Codice	Κοδ	055723
Dimensions	Διαστάσεις	Dimensioni	Размери	100X22,2X3,92mm
Disk teeth	Δόντια δίσκου	Denti del disco	Зъби на диска	6T
Packing	Συσκευασία	Imballaggio	Οпаковка	50

POLISHING FUR WITH VELCRO "THUNDER-CUT"
ΓΟΥΝΑ ΓΥΑΛΙΣΜΑΤΟΣ ΜΕ VELCRO "THUNDER-CUT"
SPUGNA DI LUCIDATURA CON VELCRO "THUNDER-CUT"
VELCRO ΠΟΛΙΡΑΨΑ ΚΟΖΑ "THUNDER-CUT"



Polished Wool Fur is single sided used with coarse ointments.
Its special construction increases the roughness of the ointments while releasing the temperature quickly.
Mounts on wheel / grease with Velcro retaining system for quick and safe use.
Η Μάλλινη Γούνα Γυαλίσματος είναι μονής όψης χρησιμοποιείται με χονδρές αλοιφές.
Η ειδική κατασκευή της, αυξάνει την κοπτικότητα των αλοιφών ενώ αποδεσμεύει την θερμοκρασία γρήγορα.
Τοποθετείται σε τροχό/αλοιφαδόρο με το σύστημα συγκράτησης Velcro για γρήγορη και ασφαλή χρήση.
La pelliccia di lana lucida è a un solo lato e si usa con unguenti grossolani.
È posizionato su una ruota / distributore di unguenti con sistema di fissaggio in velcro per un uso rapido e sicuro.

CODE ΚΩΔΙΚΟΣ CODICE КОД	MODEL ΜΟΝΤΕΛΟ MODELLO МОДЕЛ	DESCRIPTION ΠΕΡΙΓΡΑΦΗ DESCRIZIONE ОΠΙΣΑНИЕ	PACKING ΣΥΣΚΕΥΑΣΙΑ IMBALLAGGIO ОПАКОВКА
043485	BHT2024	125mm	100
043492	BHT2025	150mm	100
043508	BHT2026	180mm	100

FOAMING SAND PAPER WITH VELCRO M14 "THUNDER-CUT"
ΓΟΥΝΑ ΓΥΑΛΙΣΜΑΤΟΣ ΜΕ VELCRO "THUNDER-CUT"
SPUGNA DI LUCIDATURA CON VELCRO "THUNDER-CUT"
ΠΕΝΟΟΒΡΑΖΥΒΑΨΑ ΣΚΥΡΚΑ С ВЕЛКРО M14 "THUNDER-CUT"



Suitable for use with sandpaper, sponges and polishing furs on all types of angle wheels with M14 socket. High strength and excellent application on curved surfaces.
Κατάλληλο για χρήση με γυαλόχαρτα λείανσης, σπόγγους και γούνες στίλβωσης σε όλους τους τύπους γωνιακών τροχών με υποδοχή M14. Μεγάλη αντοχή και άριστη εφαρμογή στις καμπυλωτές επιφάνειες.
Adatto per l'uso con carta vetrata, spugne e pellicce di lucidatura su tutti i tipi di mole angolari con attacco M14. Alta resistenza e ottima applicazione su superfici curve.
Подходящ за използване с шкурка, гъби и полиращи фуркети за всички видове ъглошлайфи с гнездо M14. Висока здравина и отлично приложение върху извити повърхности.

043515	BHT2027	115mm	100
043522	BHT2028	125mm	100
043539	BHT2029	150mm	100
043546	BHT2030	180mm	100

WIRE BRUSH WITH AXIS "THUNDER-CUT"
ΣΥΡΜΑΤΟΒΟΥΡΤΣΑ ΠΙΝΕΛΟ ΜΕ ΑΞΟΝΑ "THUNDER-CUT"
SPRAZZOLA METALLICA CON ASSE "THUNDER-CUT"
ТЕЛЕНА ЧЕТКА С ОС "THUNDER-CUT"



Wire brush with shaft. Suitable for removing rust, paint and cleaning metal surfaces. Brass coated wire for resistance to harder surfaces and longer life. Suitable for use on all drills.
Συρματοβούρτσα πινέλο με άξονα. Κατάλληλη για αφαίρεση σκουριάς, χρωμάτων και καθαρισμό μεταλλικών επιφανειών. Σύρμα με επίστρωση ορείχαλκου για αντοχή στις σκληρότερες επιφάνειες και μεγαλύτερη διάρκεια ζωής. Κατάλληλη για χρήση σε όλα τα δράπανα.
Spazzola metallica con albero. Adatta a rimuovere la ruggine, la vernice e a pulire le superfici metalliche.
Filo rivestito in ottone per resistere alle superfici più dure e per una maggiore durata. Adatta per l'uso su tutti i trapani. Телена четка с вал. Подходяща за отстраняване на ръжда, боя и почистване на метални повърхности. Тел с месингово покритие за устойчивост към по-твърди повърхности и по-дълъг живот.
Подходяща за използване с всички бормашини.

043553	BHT2031	12mm	200
043560	BHT2032	17mm	200
043577	BHT2033	25mm	200



Conical threaded wire brush. Suitable for removing rust, paint and cleaning metal surfaces. Brass coated wire for resistance to harder surfaces and longer life. Suitable for use on all wheels with M14 thread.

Συρματόβουρτσα κωνική με σπείρωμα. Κατάλληλη για αφαίρεση σκουριάς, χρωμάτων και καθαρισμό μεταλλικών επιφανειών. Σύρμα με επίστρωση ορείχαλκου για αντοχή στις σκληρότερες επιφάνειες και μεγαλύτερη διάρκεια ζωής. Κατάλληλη για χρήση σε όλους τους τροχούς με σπείρωμα M14.

Spazzola metallica filettata conica. Adatta a rimuovere la ruggine, la vernice e a pulire le superfici metalliche. Filo rivestito in ottone per resistere alle superfici più dure e per una maggiore durata. Adatta per l'uso su tutte le ruote con filettatura M14.

Κωνιχνα телена четка с резба. Подходяща за отстраняване на ръжда, боя и почистване на метални повърхности.

Месингово покритие на телта за устойчивост към по-твърди повърхности и по-дълъг живот. Подходяща за използване на всички коелета с резба M14.

CONICAL WIRE BRUSH WITH THREAD M14 "THUNDER-CUT"

ΣΥΡΜΑΤΟΒΟΥΡΤΣΑ ΚΩΝΙΚΗ ΜΕ ΣΠΕΙΡΩΜΑ M14 "THUNDER-CUT"

SPAZZOLA METALLICA CONICA CON FILO M14 "THUNDER-CUT"

ΚΟΝΙΧΝΑ ΤΕΛΕΝΑ ЧЕТКА С РЕЗБА M14 "THUNDER-CUT"

043683	BHT2044	100mm	15	60
043690	BHT2045	125mm	125	250

WIRE BRUSH WHEEL WITH AXIS "THUNDER-CUT"

ΣΥΡΜΑΤΟΒΟΥΡΤΣΑ ΤΡΟΧΟΣ ΜΕ ΑΞΟΝΑ "THUNDER-CUT"

SPAZZOLA CIRCOLARE METALLICA CON ASSE "THUNDER-CUT"

ΚΟΛΕΛΟ С ΤΕΛΕΝΑ ЧЕТКА С ΟС "THUNDER-CUT"

Wire brush with shaft. Suitable for removing rust, paint and cleaning metal surfaces. Brass coated wire for resistance to harder surfaces and longer life. Suitable for use on all drills.

Συρματόβουρτσα τροχός με άξονα. Κατάλληλη για αφαίρεση σκουριάς, χρωμάτων και καθαρισμό μεταλλικών επιφανειών. Σύρμα με επίστρωση ορείχαλκου για αντοχή στις σκληρότερες επιφάνειες και μεγαλύτερη διάρκεια ζωής. Κατάλληλη για χρήση σε όλα τα δράπανα.

Spazzola metallica con albero. Adatta a rimuovere la ruggine, la vernice e a pulire le superfici metalliche. Filo rivestito in ottone per resistere alle superfici più dure e per una maggiore durata. Adatta per l'uso su tutti i trapani.

Телена четка с вал. Подходяща за отстраняване на ръжда, боя и почистване на метални повърхности. Тел с месингово покритие за устойчивост към по-твърди повърхности и по-дълъг живот. Подходяща за използване с всички бормашины.



043584	BHT2034	40mm		250
043591	BHT2035	50mm		250
043607	BHT2036	75mm		200
043614	BHT2037	100mm		100

BELL WIRE BRUSH WITH AXIS "THUNDER-CUT"

ΣΥΡΜΑΤΟΒΟΥΡΤΣΑ ΚΑΜΠΑΝΑ ΜΕ ΑΞΟΝΑ "THUNDER-CUT"

SPAZZOLA METALLICA A CAMPANA CON ASSE "THUNDER-CUT"

ΚΟΛΕΛΟ С ΤΕΛΕΝΑ ЧЕТКА С ΟС "THUNDER-CUT"

Threaded bell wire brush. Suitable for removing rust, paint and cleaning metal surfaces. Brass coated wire for resistance to harder surfaces and longer life. Suitable for use on all wheels with M14 thread.

Συρματόβουρτσα καμπάνα με άξονα. Κατάλληλη για αφαίρεση σκουριάς, χρωμάτων και καθαρισμό μεταλλικών επιφανειών. Σύρμα με επίστρωση ορείχαλκου για αντοχή στις σκληρότερες επιφάνειες και μεγαλύτερη διάρκεια ζωής. Κατάλληλη για χρήση σε όλα τα δράπανα.

Spazzola metallica a campana filettata. Adatta a rimuovere la ruggine, la vernice e a pulire le superfici metalliche. Filo rivestito in ottone per resistere alle superfici più dure e per una maggiore durata. Adatto per l'uso su tutte le ruote con filettatura M14.

Телена четка за камбана с резба. Подходяща за отстраняване на ръжда, боя и почистване на метални повърхности. Месингово покритие на телта за устойчивост към по-твърди повърхности и по-дълъг живот. Подходяща за използване на всички коелета с резба M14.

043621	BHT2038	50mm		250
043638	BHT2039	75mm		100

Wire brush with ergonomic plastic handle. Suitable for removing rust, dirt, paint and cleaning grills. Special configuration for easy handling. Suitable for professionals.

Συρματόβουρτσα με εργονομική πλαστική λαβή. Κατάλληλη για αφαίρεση σκουριάς, βρωμιές, χρωμάτων και καθαρισμό ψιπαριών. Ειδική διαμόρφωση για εύκολο χειρισμό. Κατάλληλη για επαγγελματίες.

Spazzola metallica con manico ergonomico in plastica. Adatta per rimuovere ruggine, sporco, vernice e pulire le griglie. Configurazione speciale per una facile manipolazione. Adatta ai professionisti.

Телена четка с ергономична глaстмасова дръжка. Подходяща за отстраняване на ръжда, замърсявания, боя и почистване на снари. Специална конфигурация за лесно боравене. Подходяща за професионалисти.

HAND WIRE BRUSH CELL PLASTIC HANDLE "THUNDER-CUT"

ΣΥΡΜΑΤΟΒΟΥΡΤΣΑ ΧΕΙΡΟΣ ΚΥΤΡΗ ΠΛΑΣΤΙΚΗ ΛΑΒΗ "THUNDER-CUT"

SPAZZOLA METALLICA MANUALE CONVESSA CON MANICO IN PLASTICA

"THUNDER-CUT"

РЪЧНА ΤΕΛΕΝΑ ЧЕТКА ΚΛΕΤΓЪЧНА ΠΛΑСТΜΑCΟΒΑ ΔΡЪЖΚΑ

"THUNDER-CUT"

CODE ΚΩΔΙΚΟΣ CODICE КОД	MODEL ΜΟΝΤΕΛΟ MODELLO ΜΟΔΕΛ	DESCRIPTION ΠΕΡΙΓΡΑΦΗ DESCRIZIONE ΟΠΙCΑΝΙΕ	PCS/BOX ΤΕΜ/ ΚΟΥΤΙ PZ/SCATOLA БР/КУТИЯ
069317	BHT2065	240mm	12





Twin wheel wire brush. Suitable for rust removal, polishing, paint removal and cleaning of metal surfaces. Brass coated wire for resistance to harder surfaces and longer life. Suitable for use on all twin wheels using the appropriate ones washer set included.

Συρματόβουρτσα για διπλό τροχό. Κατάλληλη για αφαίρεση σκουριάς, στίλβωση, αφαίρεση χρωμάτων και καθαρισμό μεταλλικών επιφανειών. Σύρμα με επικάλυψη ορείχαλκου για αντοχή σε σκληρότερες επιφάνειες και μεγαλύτερη διάρκεια ζωής. Κατάλληλη για χρήση σε όλους τους διπλούς τροχούς χρησιμοποιώντας το κατάλληλο σετ που περιλαμβάνεται.

Spazzola metallica a doppia ruota. Adatta per la rimozione della ruggine, la lucidatura, la sverniciatura e la pulizia di superfici metalliche. Filo rivestito in ottone per resistere alle superfici più dure e per una maggiore durata. Utilizzabile su tutte le ruote a doppia utilizzando l'apposito set di rondelle in dotazione.

Телена четка с две колела. Подходяща за отстраняване на ръжда, полиране, отстраняване на боя и почистване на метални повърхности. Месингово покритие на телта за устойчивост на по-твърди повърхности и по-дълъг живот. Подходяща за използване върху всички двойни колела, като се използва подходящият комплект шайби, включен в комплекта.

TWIN WHEEL WIRE BRUSH "THUNDER-CUT"
ΣΥΡΜΑΤΟΒΟΥΡΤΣΑ ΔΙΔΥΜΟΥ ΤΡΟΧΟΥ "THUNDER-CUT"
SPAZZOLA METALLICA A DOPPIA RUOTA "THUNDER-CUT"
ТЕЛЕНА ЧЕТКА С ДВОЙНО ΚΟΛΕΛΟ "THUNDER-CUT"

CODE ΚΩΔΙΚΟΣ CODICE КОД	MODEL ΜΟΝΤΕΛΟ MODELLO ΜΟΔΕΛ	DESCRIPTION ΠΕΡΙΓΡΑΦΗ DESCRIZIONE ΟΠΙΣΑΝΙΕ	PACKING ΣΥΣΚΕΥΑΣΙΑ IMBALLAGIO ΟΠΑΚΩΒΚΑ
043720	BHT2048	125mm	10
043737	BHT2049	150mm	10
043744	BHT2050	175mm	8
043751	BHT2051	200mm	20

Conical threaded wire brush. Suitable for removing rust, paint and cleaning metal surfaces. Brass coated wire for resistance to harder surfaces and longer life. Suitable for use on all wheels with M14 thread.

Συρματόβουρτσα κωνική με σπείρωμα. Κατάλληλη για αφαίρεση σκουριάς, χρωμάτων και καθαρισμό μεταλλικών επιφανειών. Σύρμα με επίστρωση ορείχαλκου για αντοχή στις σκληρότερες επιφάνειες και μεγαλύτερη διάρκεια ζωής. Κατάλληλη για χρήση σε όλους τους τροχούς με σπείρωμα M14.

Spazzola metallica filettata conica. Adatta a rimuovere la ruggine, la vernice e a pulire le superfici metalliche. Filo rivestito in ottone per resistere alle superfici più dure e per una maggiore durata. Adatta per l'uso su tutte le ruote con filettatura M14.

Κωνична телена четка с резба. Подходяща за отстраняване на ръжда, боя и почистване на метални повърхности. Месингово покритие на телта за устойчивост към по-твърди повърхности и по-дълъг живот. Подходяща за използване на всички колела с резба M14.

WIND BRUSH CONICAL PLAT WITH THREAD M14 "THUNDER-CUT"
ΣΥΡΜΑΤΟΒΟΥΡΤΣΑ ΚΟΤΣΙΔΑ ΚΩΝΙΚΗ ΜΕ ΣΠΕΙΡΩΜΑ M14 "THUNDER-CUT"
SPAZZOLA CON FILO INTRECCIATO CONICA PLAT CON FILETTATURA M14
ЧЕТКА ЗА ВЯТЪР С ΚΟΝΙΧΝΑ ΠΛΟΧΑ И ΡΕЗБА M14 "THUNDER-CUT"

043706	BHT2046	100mm	10
043713	BHT2047	125mm	40



Wire brush plat bottle. Suitable for removing rust, paint and cleaning metal surfaces. Brass coated wire for resistance to harder surfaces and longer life. Suitable for use on all wheels with M14 thread.

Συρματόβουρτσα κοτσίδα καμπάνα με σπείρωμα. Κατάλληλη για αφαίρεση σκουριάς, χρωμάτων και καθαρισμό μεταλλικών επιφανειών. Σύρμα με επίστρωση ορείχαλκου για αντοχή στις σκληρότερες επιφάνειες και μεγαλύτερη διάρκεια ζωής. Κατάλληλη για χρήση σε όλους τους τροχούς με σπείρωμα M14.

Spazzola metallica con filo intrecciato a campana. Adatta a rimuovere la ruggine, la vernice e a pulire le superfici metalliche. Filo rivestito in ottone per resistere alle superfici più dure e per una maggiore durata. Adatta per l'uso su tutte le ruote con filettatura M14.

Бутилна с телена четка. Подходяща за отстраняване на ръжда, боя и почистване на метални повърхности. Месингово покритие на телта за устойчивост към по-твърди повърхности и по-дълъг живот. Подходяща за използване на всички колела с резба M14.

WIRE BRUSH PLAT BOTTLE WITH THREAD M14 "THUNDER-CUT"
ΣΥΡΜΑΤΟΒΟΥΡΤΣΑ ΚΟΤΣΙΔΑ ΚΑΜΠΑΝΑ ΜΕ ΣΠΕΙΡΩΜΑ M14 "THUNDER-CUT"
SPAZZOLA METALLICA CON FILO INTRECCIATO A CAMPANA
CON FILETTATURA M14 "THUNDER-CUT"
ТЕЛЕНА ЧЕТКА ΠΛΟΣΚΑ ΒУΤΙΛΚΑ С ΡΕЗБА M14 "THUNDER-CUT"

043768	BHT2052	65mm	10
043775	BHT2053	75mm	10
043782	BHT2054	100mm	10
043799	BHT2055	125mm	10





Wire brush plait straight with thread. Suitable for removing rust, paint and cleaning metal surfaces. Twisted wire for excellent durability on harder surfaces and longer life. Suitable for use on all wheels with M14 thread. Συρματόβουρτσα κοτσίδα ίσια με σπείρωμα. Κατάλληλη για αφαίρεση σκουριάς, χρωμάτων και καθαρισμό μεταλλικών επιφανειών. Σύρμα συνεστραμένο για εξαιρετική αντοχή στις σκληρότερες επιφάνειες και μεγαλύτερη διάρκεια ζωής. Κατάλληλη για χρήση σε όλους τους τροχούς με σπείρωμα M14. Spazzola metallica con filo intrecciato dritto. Adatta a rimuovere la ruggine, la vernice e a pulire le superfici metalliche. Filo intrecciato per un'eccellente resistenza sulle superfici più dure e una maggiore durata. Adatto per l'uso su tutte le ruote con filettatura M14.

Почистете с телена четка плитката направо с конец. Подходяща за отстраняване на ръжда, боя и почистване на метални повърхности. Усукана тел за отлична издръжливост върху по-твърди повърхности и по-дълъг живот. Подходяща за използване на всички колела с резба M14.

WIRE BRUSH PLAT WITH THREAD M14 "THUNDER-CUT"
ΣΥΡΜΑΤΟΒΟΥΡΤΣΑ ΚΟΤΣΙΔΑ ΜΕ ΣΠΕΙΡΩΜΑ M14 "THUNDER-CUT"
SPAZZOLA METALLICA PLAT CON FILO INTRECCIATO CON FILETTATURA M14 "THUNDER-CUT"
ΠΛΑΣΤΙΝΑ ЗА ТЕЛЕНА ЧЕТКА С РЕЗБА M14 "THUNDER-CUT"

CODE ΚΩΔΙΚΟΣ CODICE КОД	MODEL ΜΟΝΤΕΛΟ MODELLO МОДЕЛ	DESCRIPTION ΠΕΡΙΓΡΑΦΗ DESCRIZIONE ОПИСАНИЕ	PCS/PACK / TEM/ ΣΥΣΚΕΥΑΣΙΑ PZ/ IMBAL- LAGIO / БР/ ОПАКОВКА	PCS/BOX / TEM/ ΚΟΥΤΙ / PZ/SCATOLA / БР/КУТИЯ
043805	BHT2056	100mm	10	60
043812	BHT2057	125mm	10	10
043829	BHT2058	175mm	20	20

Bell brush with bell shaft with nylon bristles impregnated with silicon carbide Suitable for metals, wood, building materials Removes rust and paint from surfaces without damaging them. Suitable for use on all drills.

Βούρτσα καμπάνα με άξονα καμπάνα με ναύλον τρίχες εμποτισμένες με καρβίδιο του πυριτίου. Κατάλληλη για μέταλλα, ξύλα, δομικά υλικά. Αφαιρεί τη σκουριά και το χρώμα από τις επιφάνειες χωρίς να τις καταστρέφει. Κατάλληλη για χρήση σε όλα τα δράπανα.

Spazzola a campana con albero a campana con setole di nylon impregnate di carburo di silicio Adatto per metalli, legno, materiali da costruzione Rimuove la ruggine e la vernice dalle superfici senza danneggiarle. Adatta per l'uso su tutti i trapani.

Четка с камбанен вал с найлонови косъмчета, импрегнирани със силициев карбид Подходяща за метали, дърво, строителни материали Отстранява ръжда и боя от повърхности, без да ги уврежда. Подходяща за използване с всички бормашини.

NYLON BELL BRUSH WITH AXIS "THUNDER-CUT"
ΒΟΥΡΤΣΑ ΚΑΜΠΑΝΑ ΝΑΥΛΟΝ ΜΕ ΑΞΟΝΑ "THUNDER-CUT"
SPAZZOLA A CAMPANA IN NYLON CON ASSE "THUNDER-CUT"
ΝΑΪΛΟΝΟΒΑ ЧЕТКА ЗА ΚΑΜΒΑΝΑ С ОС "THUNDER-CUT"

043836	BHT2059	50mm	10	10
043843	BHT2060	75mm	10	100
043850	BHT2061	100mm	5	50

Wheel brush with shaft with nylon bristles impregnated with silicon carbide Suitable for metals, wood, building materials Removes rust and paint from surfaces without damaging them. Suitable for use on all drills.

Βούρτσα τροχός με άξονα με ναύλον τρίχες εμποτισμένες με καρβίδιο του πυριτίου. Κατάλληλη για μέταλλα, ξύλα, δομικά υλικά Αφαιρεί τη σκουριά και το χρώμα από τις επιφάνειες χωρίς να τις καταστρέφει. Κατάλληλη για χρήση σε όλα τα δράπανα.

Spazzola a ruota con albero a campana con setole di nylon impregnate di carburo di silicio Adatto per metalli, legno, materiali da costruzione Rimuove la ruggine e la vernice dalle superfici senza danneggiarle. Adatta per l'uso su tutti i trapani.

Четка за колела с вал с найлонови косъмчета, импрегнирани със силициев карбид Подходяща за метали, дърво, строителни материали Отстранява ръждата и боята от повърхностите, без да ги уврежда. Подходяща за използване с всички бормашини.

NYLON WHEEL BRUSH WITH AXIS "THUNDER-CUT"
ΒΟΥΡΤΣΑ ΤΡΟΧΟΣ ΝΑΥΛΟΝ ΜΕ ΑΞΟΝΑ "THUNDER-CUT"
SPAZZOLA A RUOTA IN NYLON CON ASSE "THUNDER-CUT"
ΝΑΪΛΟΝΟΒΑ ЧЕТКА ЗА ΚΟΛΕΛΑ С ОС "THUNDER-CUT"

043867	BHT2062	50mm	10	100
043874	BHT2063	75mm	10	100
043881	BHT2064	100mm	10	100



NEW



PHILIPS IMPACT BIT
ΜΥΤΗ ΣΤΑΥΡΟΥ IMPACT
BIT A PERCUSSIONE PHILIPS
УДАРНИ НАКРАЙНИЦИ PHILIPS

CODE ΚΩΔΙΚΟΣ CODICE КОД	MODEL ΜΟΝΤΕΛΟ MODELLO МОДЕЛ	DESCRIPTION ΠΕΡΙΓΡΑΦΗ DESCRIZIONE ОПИСАНИЕ	PCS/PACK / ΤΕΜ/ ΣΥΣΚΕΥΑΣΙΑ PZ/ IMBAL- LAGIO / БР/ ОПАКОВКА	PCS/BOX / ΤΕΜ/ ΚΟΥΤΙ / PZ/SCATOLA / БР/КУТИЯ
059561	BHT3600-2	S2 X-PRO PH1x25mm	50	500
059578	BHT3602-2	S2 X-PRO PH2x25mm	50	500
059585	BHT3604-2	S2 X-PRO PH3x25mm	50	500

NEW



PHILIPS IMPACT BIT
ΜΥΤΗ ΣΤΑΥΡΟΥ IMPACT
BIT A PERCUSSIONE PHILIPS
УДАРНИ НАКРАЙНИЦИ PHILIPS

CODE ΚΩΔΙΚΟΣ CODICE КОД	MODEL ΜΟΝΤΕΛΟ MODELLO МОДЕЛ	DESCRIPTION ΠΕΡΙΓΡΑΦΗ DESCRIZIONE ОПИСАНИЕ	PCS/PACK / ΤΕΜ/ ΣΥΣΚΕΥΑΣΙΑ PZ/ IMBAL- LAGIO / БР/ ОПАКОВКА	PCS/BOX / ΤΕΜ/ ΚΟΥΤΙ / PZ/SCATOLA / БР/КУТИЯ
059592	BHT3606-2	S2 X-PRO PH1x50mm	20	200
059608	BHT3608-2	S2 X-PRO PH2x50mm	20	200
059615	BHT3610-2	S2 X-PRO PH3x50mm	20	200

NEW



PHILIPS IMPACT BIT
ΜΥΤΗ ΣΤΑΥΡΟΥ IMPACT
BIT A PERCUSSIONE PHILIPS
УДАРНИ НАКРАЙНИЦИ PHILIPS

CODE ΚΩΔΙΚΟΣ CODICE КОД	MODEL ΜΟΝΤΕΛΟ MODELLO МОДЕЛ	DESCRIPTION ΠΕΡΙΓΡΑΦΗ DESCRIZIONE ОПИСАНИЕ	PCS/PACK / ΤΕΜ/ ΣΥΣΚΕΥΑΣΙΑ PZ/ IMBAL- LAGIO / БР/ ОПАКОВКА	PCS/BOX / ΤΕΜ/ ΚΟΥΤΙ / PZ/SCATOLA / БР/КУТИЯ
059622	BHT3612-2	S2 X-PRO PH1x75mm	50	300
059639	BHT3614-2	S2 X-PRO PH2x75mm	50	300

NEW



PRO



PHILIPS IMPACT BIT
ΜΥΤΗ ΣΤΑΥΡΟΥ IMPACT
BIT A PERCUSSIONE PHILIPS
УДАРНИ НАКРАЙНИЦИ PHILIPS

CODE ΚΩΔΙΚΟΣ CODICE КОД	MODEL ΜΟΝΤΕΛΟ MODELLO МОДЕЛ	DESCRIPTION ΠΕΡΙΓΡΑΦΗ DESCRIZIONE ОПИСАНИЕ	PCS/PACK / TEM/ ΣΥΣΚΕΥΑΣΙΑ PZ/ IMBAL- LAGIO / БР/ ОПАКОВКА	PCS/BOX / TEM/ ΚΟΥΤΙ / PZ/SCATOLA / БР/КУТИЯ
059646	BHT3616-2	S2 X-PRO PH1x90mm	50	500
059653	BHT3618-2	S2 X-PRO PH2x90mm	50	300



PHILIPS IMPACT BIT
ΜΥΤΗ ΣΤΑΥΡΟΥ IMPACT
BIT A PERCUSSIONE PHILIPS
УДАРНИ НАКРАЙНИЦИ PHILIPS

CODE ΚΩΔΙΚΟΣ CODICE КОД	MODEL ΜΟΝΤΕΛΟ MODELLO МОДЕЛ	DESCRIPTION ΠΕΡΙΓΡΑΦΗ DESCRIZIONE ОПИСАНИЕ	PCS/PACK / TEM/ ΣΥΣΚΕΥΑΣΙΑ PZ/ IMBAL- LAGIO / БР/ ОПАКОВКА	PCS/BOX / TEM/ ΚΟΥΤΙ / PZ/SCATOLA / БР/КУТИЯ
059660	BHT3620-2	S2 X-PRO PH1x150mm	15	60
059677	BHT3622-2	S2 X-PRO PH2x150mm	15	60



PRO

NEW

NEW



SQUARE IMPACT BIT
ΜΥΤΗ ΤΕΤΡΑΓΩΝΗ IMPACT
BIT A IMPATTO QUADRATO
КВАДРАТНО УДАРНО НАКРАЙНО

CODE ΚΩΔΙΚΟΣ CODICE КОД	MODEL ΜΟΝΤΕΛΟ MODELLO МОДЕЛ	DESCRIPTION ΠΕΡΙΓΡΑΦΗ DESCRIZIONE ОПИСАНИЕ	PCS/PACK / TEM/ ΣΥΣΚΕΥΑΣΙΑ PZ/ IMBALLAGGIO / БР/ ОПАКОВКА	PCS/BOX / TEM/ ΚΟΥΤΙ / PZ/SCATOLA / БР/КУТИЯ
059684	BHT3624-2	S2 X-PRO SQ1x25mm	50	500
059691	BHT3626-2	S2 X-PRO SQ2x25mm	20	200
059707	BHT3628-2	S2 X-PRO SQ3x25mm	50	500

NEW



SQUARE IMPACT BIT
ΜΥΤΗ ΤΕΤΡΑΓΩΝΗ IMPACT
BIT A IMPATTO QUADRATO
КВАДРАТНО УДАРНО НАКРАЙНО

CODE ΚΩΔΙΚΟΣ CODICE КОД	MODEL ΜΟΝΤΕΛΟ MODELLO МОДЕЛ	DESCRIPTION ΠΕΡΙΓΡΑΦΗ DESCRIZIONE ОПИСАНИЕ	PCS/PACK / TEM/ ΣΥΣΚΕΥΑΣΙΑ PZ/ IMBAL- LAGGIO / БР/ ОПАКОВКА	PCS/BOX / TEM/ ΚΟΥΤΙ / PZ/SCATOLA / БР/КУТИЯ
059714	BHT3630-2	S2 X-PRO SQ1x50mm	20	200
059721	BHT3632-2	S2 X-PRO SQ2x50mm	20	200
059738	BHT3634-2	S2 X-PRO SQ3x50mm	20	200

NEW



SQUARE IMPACT BIT
ΜΥΤΗ ΤΕΤΡΑΓΩΝΗ IMPACT
BIT A IMPATTO QUADRATO
КВАДРАТНО УДАРНО НАКРАЙНО

CODE ΚΩΔΙΚΟΣ CODICE КОД	MODEL ΜΟΝΤΕΛΟ MODELLO МОДЕЛ	DESCRIPTION ΠΕΡΙΓΡΑΦΗ DESCRIZIONE ОПИСАНИЕ	PCS/PACK / TEM/ ΣΥΣΚΕΥΑΣΙΑ PZ/ IMBALLAGGIO / БР/ ОПАКОВКА	PCS/BOX / TEM/ ΚΟΥΤΙ / PZ/SCATOLA / БР/КУТИЯ
059745	BHT3636-2	S2 X-PRO SQ2x75mm	50	500
059752	BHT3638-2	S2 X-PRO SQ2x90mm	50	300
059769	BHT3640-2	S2 X-PRO SQ2x150mm	15	60

NEW



POSIDRIVE IMPACT BIT
ΜΥΤΗ ΣΤΑΥΡΟΥ IMPACT POSIDRIVE
BIT A PERCUSSIONE POSIDRIVE
УДАРЕН НАКΡΑΪΝΙΚ POSIDRIVE

CODE ΚΩΔΙΚΟΣ CODICE КОД	MODEL ΜΟΝΤΕΛΟ MODELLO МОДЕЛ	DESCRIPTION ΠΕΡΙΓΡΑΦΗ DESCRIZIONE ОПИСАНИЕ	PCS/PACK / ΤΕΜ/ ΣΥΣΚΕΥΑΣΙΑ PZ/ ΙΜΒΑΛ- ΛΑΓΙΟ / БР/ ΟПАКОВКА	PCS/BOX / ΤΕΜ/ ΚΟΥΤΙ / PZ/SCATOLA / БР/КУТИЯ
059813	BHT3650-2	S2 X-PRO PZ1x25mm	50	500
059820	BHT3652-2	S2 X-PRO PZ2x25mm	50	500
059837	BHT3654-2	S2 X-PRO PZ3x25mm	50	600

NEW



POSIDRIVE IMPACT BIT
ΜΥΤΗ ΣΤΑΥΡΟΥ IMPACT POSIDRIVE
BIT A PERCUSSIONE POSIDRIVE
УДАРЕН НАКΡΑΪΝΙΚ POSIDRIVE

CODE ΚΩΔΙΚΟΣ CODICE КОД	MODEL ΜΟΝΤΕΛΟ MODELLO МОДЕЛ	DESCRIPTION ΠΕΡΙΓΡΑΦΗ DESCRIZIONE ОПИСАНИЕ	PCS/PACK / ΤΕΜ/ ΣΥΣΚΕΥΑΣΙΑ PZ/ ΙΜΒΑΛ- ΛΑΓΙΟ / БР/ ΟПАКОВКА	PCS/BOX / ΤΕΜ/ ΚΟΥΤΙ / PZ/SCATOLA / БР/КУТИЯ
059875	BHT3662-2	S2 X-PRO PZ2x75mm	50	300
059882	BHT3664-2	S2 X-PRO PZ2x90mm	50	300
059899	BHT3666-2	S2 X-PRO PZ2x150mm	15	60

NEW



POSIDRIVE IMPACT BIT
ΜΥΤΗ ΣΤΑΥΡΟΥ IMPACT POSIDRIVE
BIT A PERCUSSIONE POSIDRIVE
УДАРЕН НАКΡΑΪΝΙΚ POSIDRIVE

CODE ΚΩΔΙΚΟΣ CODICE КОД	MODEL ΜΟΝΤΕΛΟ MODELLO МОДЕЛ	DESCRIPTION ΠΕΡΙΓΡΑΦΗ DESCRIZIONE ОПИСАНИЕ	PCS/PACK / ΤΕΜ/ ΣΥΣΚΕΥΑΣΙΑ PZ/ ΙΜΒΑΛΛΑΓΙΟ / БР/ ΟПАКОВКА	PCS/BOX / ΤΕΜ/ ΚΟΥΤΙ / PZ/SCATOLA / БР/КУТИЯ
059844	BHT3656-2	S2 X-PRO PZ1x50mm	20	200
059851	BHT3658-2	S2 X-PRO PZ2x50mm	20	200
059868	BHT3660-2	S2 X-PRO PZ3x50mm	20	200

NEW



**HEXAGON IMPACT BIT
ΜΥΤΗ ΑΛΛΕΝ IMPACT
BIT A PERCUSSIONE ESAGONALE
ШЕШТОСТЕННО УДАРНО НАКΡΑΪΝΙΚ**



CODE ΚΩΔΙΚΟΣ CODICE КОД	MODEL ΜΟΝΤΕΛΟ MODELLO МОДЕЛ	DESCRIPTION ΠΕΡΙΓΡΑΦΗ DESCRIZIONE ОПИСАНИЕ	PCS/PACK / TEM/ ΣΥΣΚΕΥΑΣΙΑ PZ/ IMBALLAGIO / БР/ ОПАКОВКА	PCS/BOX / TEM/ ΚΟΥΤΙ / PZ/SCATOLA / БР/КУТИЯ
059905	BHT3668-2	S2 X-PRO H2x25mm	50	500
059912	BHT3670-2	S2 X-PRO H2,5x25mm	50	500
059929	BHT3672-2	S2 X-PRO H3x25mm	50	500
059936	BHT3674-2	S2 X-PRO H4x25mm	50	500
059943	BHT3676-2	S2 X-PRO H5x25mm	50	500
059950	BHT3678-2	S2 X-PRO H6x25mm	50	500

NEW



**HEXAGON IMPACT BIT
ΜΥΤΗ ΑΛΛΕΝ IMPACT
BIT A PERCUSSIONE ESAGONALE
ШЕШТОСТЕННО УДАРНО НАКΡΑΪΝΙΚ**



CODE ΚΩΔΙΚΟΣ CODICE КОД	MODEL ΜΟΝΤΕΛΟ MODELLO МОДЕЛ	DESCRIPTION ΠΕΡΙΓΡΑΦΗ DESCRIZIONE ОПИСАНИЕ	PCS/PACK / TEM/ ΣΥΣΚΕΥΑΣΙΑ PZ/ IMBALLAGIO / БР/ ОПАКОВКА	PCS/BOX / TEM/ ΚΟΥΤΙ / PZ/SCATOLA / БР/КУТИЯ
059967	BHT3680-2	S2 X-PRO H2x50mm	20	200
059974	BHT3682-2	S2 X-PRO H2,5x50mm	20	200
059981	BHT3684-2	S2 X-PRO H3x50mm	20	200
059998	BHT3686-2	S2 X-PRO H4x50mm	20	200
060000	BHT3688-2	S2 X-PRO H5x50mm	20	200
060017	BHT3690-2	S2 X-PRO H6x50mm	20	200

NEW



**TORX IMPACT BIT
ΜΥΤΗ TORX IMPACT
BIT DI IMPATTO TORX
УДАРНИ НАКΡΑΪΝΙЦИ TORX**



CODE ΚΩΔΙΚΟΣ CODICE КОД	MODEL ΜΟΝΤΕΛΟ MODELLO МОДЕЛ	DESCRIPTION ΠΕΡΙΓΡΑΦΗ DESCRIZIONE ОПИСАНИЕ	PCS/PACK / TEM/ ΣΥΣΚΕΥΑΣΙΑ PZ/ IMBALLAGIO / БР/ ОПАКОВКА	PCS/BOX / TEM/ ΚΟΥΤΙ / PZ/SCATOLA / БР/КУТИЯ
060024	BHT3692-2	S2 X-PRO T10x25mm	50	500
060031	BHT3694-2	S2 X-PRO T15x25mm	50	500
060048	BHT3696-2	S2 X-PRO T20x25mm	50	500
060055	BHT3698-2	S2 X-PRO T25x25mm	50	500
060062	BHT3700-2	S2 X-PRO T27x25mm	50	500
060079	BHT3702-2	S2 X-PRO T30x25mm	50	500
060086	BHT3704-2	S2 X-PRO T40x25mm	50	500

NEW



SLOTTED IMPACT BIT
ΜΥΤΗ ΙΣΙΑ IMPACT
PUNTA A PERCUSSIONE SCANALATA
ПЛОСЪК УДАРЕН НАКΡΑΙΝΙΚ

CODE ΚΩΔΙΚΟΣ CODICE КОД	MODEL ΜΟΝΤΕΛΟ MODELLO ΜΟΔΕΛ	DESCRIPTION ΠΕΡΙΓΡΑΦΗ DESCRIZIONE ОΠИСΑНИЕ	PCS/PACK / ΤΕΜ/ ΣΥΣΚΕΥΑΣΙΑ PZ/ IMBALLAGGIO / БР/ ΟПАКОВКА	PCS/BOX / ΤΕΜ/ ΚΟΥΤΙ / PZ/SCATOLA / БР/КУТИЯ
059776	BHT3642-2	S2 X-PRO SL3x25mm	50	500
059783	BHT3644-2	S2 X-PRO SL4x25mm	50	500
059790	BHT3646-2	S2 X-PRO SL5,5x25mm	50	500
059806	BHT3648-2	S2 X-PRO SL6,5x25mm	50	500



PHILIPS DRYWALL BIT
ΜΥΤΗ ΣΤΑΥΡΟΥ ΓΥΦΟΣΑΝΙΔΑΣ
BIT PHILIPS PER CARTONGESSO
ΝΑΚΡΑΙΝΙΚ ΖΑ ΓΙΠСОКАРТОН PHILIPS

CODE ΚΩΔΙΚΟΣ CODICE КОД	MODEL ΜΟΝΤΕΛΟ MODELLO ΜΟΔΕΛ	DESCRIPTION ΠΕΡΙΓΡΑΦΗ DESCRIZIONE ОΠИСΑНИЕ	PCS/PACK / ΤΕΜ/ ΣΥΣΚΕΥΑΣΙΑ PZ/ IMBALLAGGIO / БР/ ΟПАКОВКА	PCS/BOX / ΤΕΜ/ ΚΟΥΤΙ / PZ/SCATOLA / БР/КУТИЯ
060154	BHT3718-2	S2 PH2x25mm	25	150

NEW



POWER SOCKET ADAPTER SET 3PCS
ΣΕΤ ΑΝΤΑΠΤΟΡΕΣ ΓΙΑ ΚΑΡΥΔΑΚΙΑ CRV 1/4" ΖΤΕΜ
КОМПЛЕКТ АДАПТЕРИ ΖΑ ΕΛΕΚΤΡΙЧЕСКИ
ΚΟΝΤΑΚΤИ ΖБР.

MODEL	ΜΟΝΤΕΛΟ	MODELLO	ΜΟΔΕΛ	BHT3730
Code	Κωδικός	Codice	Κοδ	060215
Dimensions	Διάσταση	Dimensioni	Размери	1/4"-3/8"x65mm, 1/2"x73mm
Pcs/ Pack	Τεμ/ Συσκευασία	Pz/Imballaggio	бр/Опакровка	10
Pcs/ Box	Τεμ/ Κουτί	Pz/Scatola	бр/Кυтия	60

NEW



QUICK RELEASE MAGNETIC BIT HOLDER CRV
ΑΝΤΑΠΤΩΡΑΣ ΜΥΤΗΣ ΑΣΦΑΛΕΙΑΣ ΜΑΓΝΗΤΙΚΟΣ CRV
PORTABIT MAGNETICO
A SGANCIO RAPIDO CRV
ΜΑΓΝΗΤΗΝ ΔΈΡΖΑΧ ΖΑ ΒΙΤΟΒΕ Σ ΒΈΡΖΟ
ΟΣΒΟΒΟΖΔΑΒΑΝΕ CRV

MODEL	ΜΟΝΤΕΛΟ	MODELLO	ΜΟΔΕΛ	BHT3724
Code	Κωδικός	Codice	Κοδ	060185
Dimensions	Διάσταση	Dimensioni	Размери	1/4 x 60mm
Pcs/ Pack	Τεμ/ Συσκευασία	Pz/Imbal- laggio	бр/Οпаковна	25
Pcs/ Box	Τεμ/ Κουτί	Pz/Scatola	бр/Кυтия	150



NEW



QUICK RELEASE MAGNETIC BIT HOLDER CRV
ΑΝΤΑΠΤΩΡΑΣ ΜΥΤΗΣ ΑΣΦΑΛΕΙΑΣ
ΜΑΓΝΗΤΙΚΟΣ CRV
PORTABIT MAGNETICO
A SGANCIO RAPIDO CRV
ΜΑΓΝΗΤΗΝ ΔΈΡΖΑΧ ΖΑ ΒΙΤΟΒΕ Σ
ΒΈΡΖΟ ΟΣΒΟΒΟΖΔΑΒΑΝΕ CRV

MODEL	ΜΟΝΤΕΛΟ	MODELLO	ΜΟΔΕΛ	BHT3726
Code	Κωδικός	Codice	Κοδ	060192
Dimensions	Διάσταση	Dimensioni	Размери	1/4 x 60mm
Pcs/ Pack	Τεμ/ Συσκευασία	Pz/Imbal- laggio	бр/Οпаковна	25
Pcs/ Box	Τεμ/ Κουτί	Pz/Scatola	бр/Кυтия	150



NEW



ADAPTOR FOR GRANITE DRILL
ΑΝΤΑΠΤΩΡΑΣ ΠΟΤΗΡΟΚΟΡΩΝΑ ΓΡΑΝΙΤΗ
ADATTATORE PER TRAPANO PER GRANITO
ΑΔΑΠΤΕΡ ΖΑ ΒΟΡΜΑΣΙΝΑ ΖΑ ΓΡΑΝΙΤ

MODEL	ΜΟΝΤΕΛΟ	MODELLO	ΜΟΔΕΛ	BHT4858
Code	Κωδικός	Codice	Κοδ	058137
Dimensions	Διάσταση	Dimensioni	Размери	M14 x 55mm
Pcs/ Pack	Τεμ/ Συσκευασία	Pz/Imbal- laggio	бр/Οпаковна	10
Pcs/ Box	Τεμ/ Κουτί	Pz/Scatola	бр/Кυтия	100





MAGNETIC IMPACT BIT HOLDER CRV
ΑΝΤΑΠΤΟΡΑΣ ΜΥΤΗΣ IMPACT ΜΑΓΝΗΤΙΚΟΣ CRV
PORTABIT MAGNETICI AD IMPATTO CRV
ДЪРЖАЧ ЗА УДАРНИ БИТОВЕ CRV

MODEL	ΜΟΝΤΕΛΟ	MODELLO	ΜΟΔΕΛ	BHT3728
Code	Κωδικός	Codice	Κод	060208
Dimensions	Διάσταση	Dimensioni	Размери	1/4 x 60mm
Pcs/ Pack	Τεμ/ Συσκευασία	Pz/Imbal- laggio	бр/Опаковна	25
Pcs/ Box	Τεμ/ Κουτί	Pz/Scatola	бр/Кυтия	150



NEW



SS MAGNETIC BIT HOLDER ΑΝΤΑΠΤΟΡΑΣ
ΜΥΤΗΣ SS ΜΑΓΝΗΤΙΚΟΣ
PORTABIT MAGNETICO
IN ACCIAIO INOX
SS ΜΑΓΝΗΤΗΝ ДЪРЖАЧ ЗА БИТОВЕ

MODEL	ΜΟΝΤΕΛΟ	MODELLO	ΜΟΔΕΛ	BHT3720
Code	Κωδικός	Codice	Κод	060161
Dimensions	Διάσταση	Dimensioni	Размери	1/4 x 60mm
Pcs/ Pack	Τεμ/ Συσκευασία	Pz/Imballaggio	бр/Опаковна	25
Pcs/ Box	Τεμ/ Κουτί	Pz/Scatola	бр/Кυтия	150



NEW



SS MAGNETIC BIT HOLDER ΑΝΤΑΠΤΟΡΑΣ
ΜΥΤΗΣ SS ΜΑΓΝΗΤΙΚΟΣ
PORTABIT MAGNETICO IN ACCIAIO INOX
SS ΜΑΓΝΗΤΗΝ ДЪРЖАЧ ЗА БИТОВЕ

MODEL	ΜΟΝΤΕΛΟ	MODELLO	ΜΟΔΕΛ	BHT3722
Code	Κωδικός	Codice	Κод	060178
Dimensions	Διάσταση	Dimensioni	Размери	1/4 x 75mm
Pcs/ Pack	Τεμ/ Συσκευασία	Pz/Imbal- laggio	бр/Опаковна	25
Pcs/ Box	Τεμ/ Κουτί	Pz/Scatola	бр/Кυтия	150



NEW



- Case with 18pcs
- Κάσκινα 18τεμ
- Caso con 18pz
- Καλφ с 18бр.

SCREWDRIVER BITS
ΣΕΤ ΜΥΤΕΣ
PUNTE PER CACCIAVITE
ΗΑΚΡΑΪΗΝΙΣΙ ΖΑ ΟΤΒΕΡΤΚΙ

MODEL	ΜΟΝΤΕΛΟ	MODELLO	ΜΟΔΕΛ	ΒΗΤ1580
Code	Κωδικός	Codice	Κοδ	035459
Diameter	Διάμετρος	Diametro	Διαμετър	Ø75mm
Material	Υλικό	Materiale	Ματεριал	Steel S2
Pcs/ Pack	Τεμ/ Συσκευασία	Pz/Imbal- laggio	бр/Οπακoвна	6
Pcs/ Box	Τεμ/ Κουτί	Pz/Scatola	бр/Кυтия	36



- Case with 31pc
- Σε Κάσκινα με Μύτες 31τεμ
- Caso con 31pc
- Καλφ с 31бр.

SCREWDRIVER BITS SET
ΣΕΤ ΜΥΤΕΣ
PUNTE PER CACCIAVITE
ΚΟΜΠΕΚΤ ΗΑΚΡΑΪΗΝΙΣΙ ΖΑ ΟΤΒΕΡΤΚΙ

MODEL	ΜΟΝΤΕΛΟ	MODELLO	ΜΟΔΕΛ	ΒΗΤ1590
Code	Κωδικός	Codice	Κοδ	035466
Material	Υλικό	Materiale	Ματεριал	Steel S2
Pcs/ Pack	Τεμ/ Συσκευασία	Pz/Imballaggio	бр/Οπακoвна	6
Pcs/ Box	Τεμ/ Κουτί	Pz/Scatola	бр/Кυтия	36



- Case with Adapters 100pcs
- Κάσκινα & Αντάπτορες 100τεμ
- Caso con adattatori 100pcs
- Καλφ с адаптери 100бр.

SCREWDRIVER BITS
ΣΕΤ ΜΥΤΕΣ
PUNTE PER CACCIAVITE
ΗΑΚΡΑΪΗΝΙΣΙ ΖΑ ΟΤΒΕΡΤΚΙ

MODEL	ΜΟΝΤΕΛΟ	MODELLO	ΜΟΔΕΛ	ΒΗΤ1600
Code	Κωδικός	Codice	Κοδ	035473
Material	Υλικό	Materiale	Ματεριал	Steel S2
Pcs/ Pack	Τεμ/ Συσκευασία	Pz/Imbal- laggio	бр/ Οπακoвна	4
Pcs/ Box	Τεμ/ Κουτί	Pz/Scatola	бр/Кυтия	24



- Case with Adapters 56pcs
- Κάσκινα & Αντάπτορες 56τεμ
- Caso con adattatori 56pz
- Καλφ с адаптери 56бр.

SCREWDRIVER BITS
ΣΕΤ ΜΥΤΕΣ
PUNTE PER CACCIAVITE
ΗΑΚΡΑΪΗΝΙΣΙ ΖΑ ΟΤΒΕΡΤΚΙ

MODEL	ΜΟΝΤΕΛΟ	MODELLO	ΜΟΔΕΛ	ΒΗΤ1610
Code	Κωδικός	Codice	Κοδ	035480
Material	Υλικό	Materiale	Ματεριал	Steel S2
Pcs/ Pack	Τεμ/ Συσκευασία	Pz/Imbal- laggio	бр/ Οπακoвна	4
Pcs/ Box	Τεμ/ Κουτί	Pz/Scatola	бр/Кυтия	32

- Case 67pcs & Adapter
- Σετ καστίνα 67 τεμ & αντάπτορα
- Caso 67pz & adattatore

SCREWDRIVER BITS SET
ΣΕΤ ΜΥΤΕΣ
SET DI PUNTE PER CACCIAVITI
КОМПЛЕКТ НАКРАЙНИЦИ
ЗА ОТВЕРТКИ

MODEL	ΜΟΝΤΕΛΟ	MODELLO	ΜΟΔΕΛ	BHT1220
Code	Κωδικός	Codice	Κод	028901
Pcs/ Pack	Τεμ/ Συσκευασία	Pz/Imbal-laggio	бр/Οпаковна	10
Pcs/ Box	Τεμ/ Κουτί	Pz/Scatola	бр/Кυтия	40



BIT SET WITH ADAPTOR
ΣΕΤ ΜΥΤΕΣ
SET DI PUNTE CON ADATTATORE
КОМПЛЕКТ БИТОВЕ С АДАПТЕР

MODEL	ΜΟΝΤΕΛΟ	MODELLO	ΜΟΔΕΛ	BHT1310
Code	Κωδικός	Codice	Κод	028949
Description	Περιγραφή	Descrizione	Описание	Case 62pcs and adapter Θήκη 62 τεμ. και αντάπτορας Caso 62 pz e adattatore Καλφ 62бр. и адаптер
Pcs/ Pack	Τεμ/ Συσκευασία	Pz/Imbal-laggio	бр/Οпаковна	6
Pcs/ Box	Τεμ/ Κουτί	Pz/Scatola	бр/Кυтия	30



BITS SET WITH ADAPTOR
ΣΕΤ ΜΥΤΕΣ
SET DI PUNTE CON ADATTATORE
КОМПЛЕКТ БИТОВЕ С АДАПТЕР

MODEL	ΜΟΝΤΕΛΟ	MODELLO	ΜΟΔΕΛ	BHT1320
Code	Κωδικός	Codice	Κод	028956
Description	Περιγραφή	Descrizione	Описание	Case 32pcs and adapter Θήκη 32 τεμ. και αντάπτορας Caso 32 pz e adattatore Καλφ 32бр. и адаптер
Pcs/ Pack	Τεμ/ Συσκευασία	Pz/Imbal-laggio	бр/Οпаковна	12
Pcs/ Box	Τεμ/ Κουτί	Pz/Scatola	бр/Кυтия	48





PADDLE MIXER GLUE - UPWARD MIXING
ΑΝΑΔΕΥΤΗΡΑΣ ΚΟΛΛΑΣ
ΑΝΑΔΕΥΣΗ ΠΡΟΣ ΤΑ ΠΑΝΩ
MISCELATORE COLLA - VERSO
L'ALTO
ΜΙΚΣΕΡ Σ ΓΡΕΒΛΟ ΖΑ ΛΕΠΙΛΟ -
Β'ΨΧΟΔ'ΨΟ ΣΜΕΣΒΑΝΕ

MODEL	ΜΟΝΤΕΛΟ	MODELLO	ΜΟΔΕΛ	BHT1807
Code	Κωδικός	Codice	Κοδ	058892
Dimensions	Διαστάσεις	Dimensioni	Размери	120X590mm M14
Packing	Συσκευασία	Impallagio	Οπαковκa	12

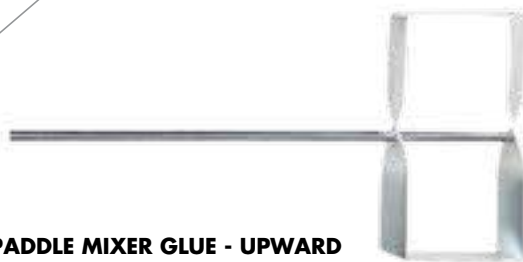

PADDLE MIXER GLUE - UPWARD
MIXING
ΑΝΑΔΕΥΤΗΡΑΣ ΚΟΛΛΑΣ -
ΑΝΑΔΕΥΣΗ ΠΡΟΣ ΤΑ ΠΑΝΩ
MISCELATORE A PALETTE COLLA -
MISCELAZIONE VERSO L'ALTO
ΜΙΚΣΕΡ Σ ΓΡΕΒΛΟ ΖΑ ΛΕΠΙΛΟ -
Β'ΨΧΟΔ'ΨΟ ΣΜΕΣΒΑΝΕ

MODEL	ΜΟΝΤΕΛΟ	MODELLO	ΜΟΔΕΛ	BHT1812
Code	Κωδικός	Codice	Κοδ	058946
Dimensions	Διαστάσεις	Dimensioni	Размери	170x560mm HEX
Packing	Συσκευασία	Impallagio	Οπαковκa	20



PADDLE MIXER GLUE - UPWARD MIXING
ΑΝΑΔΕΥΤΗΡΑΣ ΚΟΛΛΑΣ
ΑΝΑΔΕΥΣΗ ΠΡΟΣ ΤΑ ΠΑΝΩ
MISCELATORE COLLA - VERSO
L'ALTO
ΜΙΚΣΕΡ Σ ΓΡΕΒΛΟ ΖΑ ΛΕΠΙΛΟ -
Β'ΨΧΟΔ'ΨΟ ΣΜΕΣΒΑΝΕ

CODE	ΜΟΔΕΛ	DESCRIPTION	PACKING
ΚΩΔΙΚΟΣ	ΜΟΝΤΕΛΟ	ΠΕΡΙΓΡΑΦΗ	ΣΥΣΚΕΥΑΣΙΑ
CODICE	MODELLO	DESCRIZIONE	IMBALLAGIO
ΚΟΔ	ΜΟΔΕΛ	ΟΠΙΣΑΝΙΕ	ΟΠΑΚΟΒΚΑ
059042	BHT1822	80X400mm SDS PLUS	40
059059	BHT1823	100X590mm SDS PLUS	20



PADDLE MIXER GLUE-ORIZONTAL MIXING
ΑΝΑΔΕΥΤΗΡΑΣ ΚΟΛΛΑΣ-ΟΡΙΖΟΝΤΙΑ ΑΝΑΔΕΥΣΗ
MISCELATORE A PALE PER COLLA -
MISCELAZIONE ORIZZONTALE
ΜΙΚΣΕΡ Σ ΓΡΕΒΛΟ ΖΑ ΛΕΠΙΛΟ -
ΧΟΡΙΖΟΝΤΑΛΗΟ ΣΜΕΣΒΑΝΕ

CODE	ΜΟΔΕΛ	DESCRIPTION	PACKING
ΚΩΔΙΚΟΣ	ΜΟΝΤΕΛΟ	ΠΕΡΙΓΡΑΦΗ	ΣΥΣΚΕΥΑΣΙΑ
CODICE	MODELLO	DESCRIZIONE	IMBALLAGIO
ΚΟΔ	ΜΟΔΕΛ	ΟΠΙΣΑΝΙΕ	ΟΠΑΚΟΒΚΑ
058908	BHT1808	120X590mm M14	12
058915	BHT1809	140X590mm M14	12



PADDLE MIXER UPWARD MIXING
ΑΝΑΔΕΥΤΗΡΑΣ ΣΚΥΡΟΔΕΜΑΤΟΣ
ΑΝΑΔΕΥΣΗ ΠΡΟΣ ΤΑ ΠΑΝΩ
MISCELATORE A PALE VERSO L'ALTO
ΜΙΚΣΕΡ Σ ΓΡΕΒΛΟ ΖΑ ΣΜΕΣΒΑΝΕ ΗΑΓΟΡΕ

CODE	ΜΟΔΕΛ	DESCRIPTION	PACKING
ΚΩΔΙΚΟΣ	ΜΟΝΤΕΛΟ	ΠΕΡΙΓΡΑΦΗ	ΣΥΣΚΕΥΑΣΙΑ
CODICE	MODELLO	DESCRIZIONE	IMBALLAGIO
ΚΟΔ	ΜΟΔΕΛ	ΟΠΙΣΑΝΙΕ	ΟΠΑΚΟΒΚΑ
058878	BHT1805	120X590mm M14	12
058885	BHT1806	135X590mm M14	12



PADDLE MIXER GLUE - UPWARD MIXING
ΑΝΑΔΕΥΤΗΡΑΣ ΚΟΛΛΑΣ
ΑΝΑΔΕΥΣΗ ΠΡΟΣ ΤΑ ΠΑΝΩ
MISCELATORE COLLA - VERSO L'ALTO
ΜΙΚΣΕΡ Σ ΓΡΕΒΛΟ ΖΑ ΛΕΠΙΛΟ -
Β'ΨΧΟΔ'ΨΟ ΣΜΕΣΒΑΝΕ

CODE	ΜΟΔΕΛ	DESCRIPTION	PACKING
ΚΩΔΙΚΟΣ	ΜΟΝΤΕΛΟ	ΠΕΡΙΓΡΑΦΗ	ΣΥΣΚΕΥΑΣΙΑ
CODICE	MODELLO	DESCRIZIONE	IMBALLAGIO
ΚΟΔ	ΜΟΔΕΛ	ΟΠΙΣΑΝΙΕ	ΟΠΑΚΟΒΚΑ
058991	BHT1817	80X400mm HEX	40
059004	BHT1818	100X590mm HEX	20
059011	BHT1819	120X590mm HEX	20

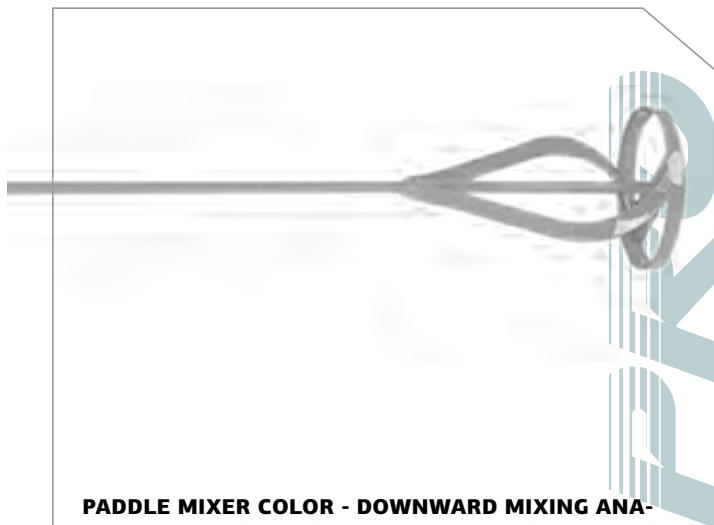

**PADDLE MIXER COLOR - DOWNWARD MIXING
ΑΝΑΔΕΥΤΗΡΑΣ ΧΡΩΜΑΤΟΣ - ΑΝΑΔΕΥΣΗ ΠΡΟΣ ΤΑ ΚΑΤΩ
MISCELATORE A PALETTE COLORE - MISCELAZIONE
VERSO IL BASSO
ЦВЯТ НА СМЕСИТЕЛЯ С ГРЕБЛО - СМЕСВАНЕ
НАДОЛУ**

CODE ΚΩΔΙΚΟΣ CODICE КОД	MODEL ΜΟΝΤΕΛΟ MODELLO ΜΟΔΕΛ	DESCRIPTION ΠΕΡΙΓΡΑΦΗ DESCRIZIONE ОΠИСΑНИЕ	PACKING ΣΥΣΚΕΥΑΣΙΑ IMBALLAGGIO ΟПАКОВКА
058922	BHT1810	60X400mm HEX	40
058939	BHT1811	80X400mm HEX	40
058953	BHT1813	60X400mm HEX	40
058960	BHT1814	80X400mm HEX	40
058977	BHT1815	100X590mm HEX	20

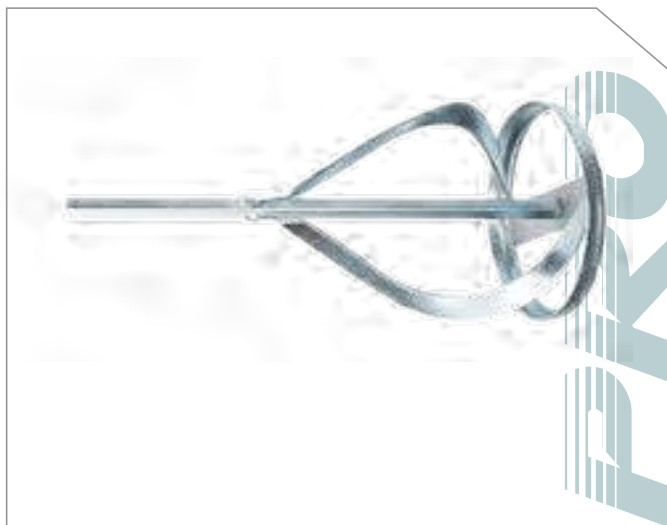

**PADDLE MIXER COLOR - DOWNWARD MIXING
ΑΝΑΔΕΥΤΗΡΑΣ ΧΡΩΜΑΤΟΣ - ΑΝΑΔΕΥΣΗ ΠΡΟΣ ΤΑ ΚΑΤΩ
MISCELATORE A PALETTE COLORE - MISCELAZIONE
VERSO IL BASSO
ЦВЯТ НА СМЕСИТЕЛЯ С ГРЕБЛО - СМЕСВАНЕ
НАДОЛУ**

CODE ΚΩΔΙΚΟΣ CODICE КОД	MODEL ΜΟΝΤΕΛΟ MODELLO ΜΟΔΕΛ	DESCRIPTION ΠΕΡΙΓΡΑΦΗ DESCRIZIONE ОΠИСΑНИЕ	PACKING ΣΥΣΚΕΥΑΣΙΑ IMBALLAGGIO ΟПАКОВКА
059028	BHT1820	80X400mm SDS PLUS	40
059035	BHT1821	100X590mm SDS PLUS	20
059066	BHT1824	80X400mm HEX	40
059073	BHT1825	100X600mm HEX	20

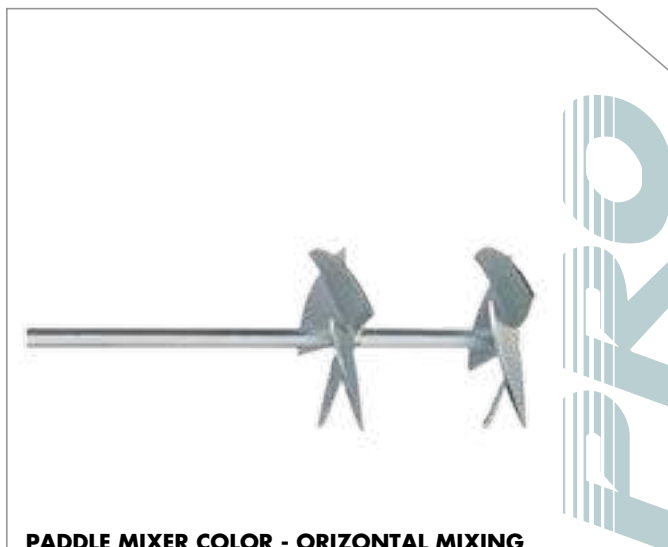

**PADDLE MIXER COLOR - ORIZONTAL MIXING
ΑΝΑΔΕΥΤΗΡΑΣ ΧΡΩΜΑΤΟΣ - ΑΝΑΔΕΥΣΗ ΟΡΙΖΟΝΤΙΑ
MISCELATORE A PALETTE COLORE - MISCELAZIONE
ORIZZONTALE
ЦВЯТ НА ЛОПАТКОВИЯ МИКСЕР -
ОРИЗОНΤΑΛНО СМЕСВАНЕ**

MODEL	ΜΟΝΤΕΛΟ	MODELLO	ΜΟΔΕΛ	BHT1816
Code	Κωδικός	Codice	Κод	058984
Dimensions	Διαστάσεις	Dimensioni	Размери	80x400mm HEX
Packing	Συσκευασία	Imballaggio	Οпаковка	40

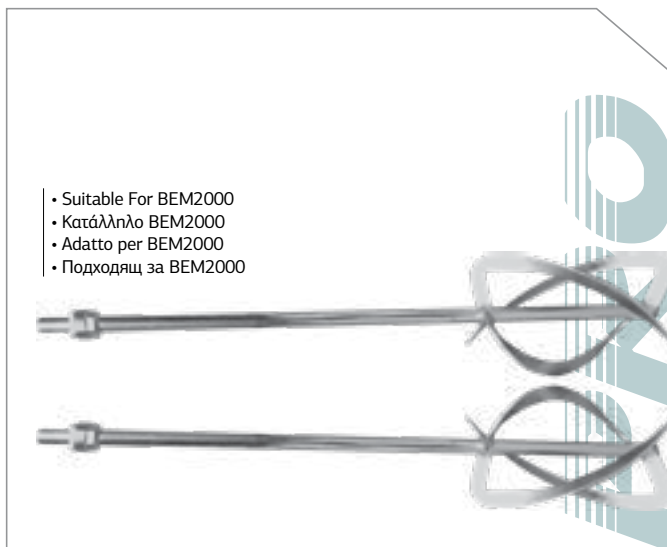

- Suitable For BEM2000
- Κατάλληλο BEM2000
- Adatto per BEM2000
- Подходящ за BEM2000

**PADDLE DOUBLE MIXER
ΑΝΑΔΕΥΤΗΡΑΣ ΔΙΠΛΟΣ
MISCELATORE DOPPIO
ДВОЕН МИКСЕР С ГРЕБЛО**

MODEL	ΜΟΝΤΕΛΟ	MODELLO	ΜΟΔΕΛ	BEM2001
Code	Κωδικός	Codice	Κод	026990
Packing	Συσκευασία	Imballaggio	Οпаковка	6



**AUTOMATIC CHUCK
ΤΣΟΚ ΑΥΤΟΜΑΤΟ
MANDRINO AUTOMATICO
ΑΥΤΟΜΑΤΙΧΕΝ ΠΑΤΡΟΝΗΚ**

MODEL	ΜΟΝΤΕΛΟ	MODELLO	ΜΟΔΕΛ	ΒΚ2300
Code	Κωδικός	Codice	Κοδ	027652
Chuck	Τσοκ	Mandrino	Πατροννηκ	2-13mm 1/2"
Pcs/ Pack	Τεμ/ Συσκευασία	Pz/Imbal- laggio	бр/ Οπακoвна	5
Pcs/ Box	Τεμ/ Κουτί	Pz/Scatola	бр/Кυтия	60



**AUTOMATIC CHUCK
ΤΣΟΚ ΑΥΤΟΜΑΤΟ
MANDRINO AUTOMATICO
ΑΥΤΟΜΑΤΙΧΕΝ ΠΑΤΡΟΝΗΚ**

MODEL	ΜΟΝΤΕΛΟ	MODELLO	ΜΟΔΕΛ	ΒΚ2400
Code	Κωδικός	Codice	Κοδ	027669
Pcs/ Pack	Τεμ/ Συσκευασία	Pz/Imbal- laggio	бр/ Οπακoвна	5
Pcs/ Box	Τεμ/ Κουτί	Pz/Scatola	бр/Кυтия	60

- Suitable For All Cordless Drills
- Κατάλληλο για όλα τα Δραπανοκατσάβιδα
- Adatto a tutti i trapani senza fili
- Подходящ за всички акумулаторни бормашини



**ANGLE CHUCK
ΤΣΟΚ ΓΩΝΙΑΚΟ
MANDRINO ANGOLARE
ΤΓΨΛ ΠΑΤΡΟΝΗΚ**

MODEL	ΜΟΝΤΕΛΟ	MODELLO	ΜΟΔΕΛ	ΒΚ2200
Code	Κωδικός	Codice	Κοδ	027645
Shaft	Υποδοχή	Portautensili	Държач	Hexagon 1/4"
Pcs/ Pack	Τεμ/ Συσκευασία	Pz/Imbal- laggio	бр/ Οπακoвна	10
Pcs/ Box	Τεμ/ Κουτί	Pz/Scatola	бр/Кυтия	50

- Adapter 1/4"
- Με εξαγωνη υποδοχη 1/4"
- Adattatore 1/4"



**ANGLE ADAPTER 90°
ΤΣΟΚ ΓΩΝΙΑΚΟ ΒΙΔΩΜΑΤΟΣ
ADATTATORE ANGOLARE
ΤΓΛΟΒ ΑΔΑΠΤΕΡ 90°**

MODEL	ΜΟΝΤΕΛΟ	MODELLO	ΜΟΔΕΛ	ΒΚ2005
Code	Κωδικός	Codice	Κοδ	045793
Packing	Συσκευασία	Imballaggio	Οπακoвна	72



MULTI-FUNCTION ACESORIES SET 232PCS
ΣΕΤ ΕΞΑΡΤΗΜΑΤΑ ΠΟΛΥΕΡΓΑΛΕΙΟΥ 232ΤΕΜ
SET DI ACCESSORI MULTIUSO 232PZ
КОМПЛЕКТ ΜΝΟΓΟΦΥΝΚЦИОНΑΛНИ
ΑΚΕΣΟΑΡΙΑ 232БР

MODEL	ΜΟΝΤΕΛΟ	MODELLO	ΜΟΔΕΛ	ΒΗΤ1445
Code	Κωδικός	Codice	Κод	043096
Packing	Συσκευασία	Imballaggio	Οпаковκa	10



- Case with 67pcs, Extension Bar, Coupler & Ratchet Handle
- Με Καστάνια, Καρυδάκια & Μύτες 67 τεμ
- Caso con 67pz, barra di estensione, accoppiatore e impugnatura a cricchetto

SOCKET & BIT SET
ΣΕΤ ΚΑΡΥΔΑΚΙΑ
SET DI BUSSOLE E PUNTI

MODEL	ΜΟΝΤΕΛΟ	MODELLO	ΜΟΔΕΛ	ΒΗΤ1240
Code	Κωδικός	Codice	Κод	028925
Pcs/ Pack	Τεμ/ Συσκευασία	Pz/Imballaggio	бр/ Οπαковκa	10
Pcs/ Box	Τεμ/ Κουτί	Pz/Scatola	бр/Кυтия	40



- Titanium Plating
- Επικάλυψη Τιτανίου
- Placcatura di titanio
- Титаниево покpитие

STEP DRILL
ΦΡΕΖΑ ΚΩΝΙΚΗ ΜΕΤΡΙΚΗ
PUNTA PER TRAPANO A GRADINO
СТЪПКА ЗА ПРОБИΒΑΝЕ

MODEL	ΜΟΝΤΕΛΟ	MODELLO	ΜΟΔΕΛ	ΒΗΤ1550
Code	Κωδικός	Codice	Κод	030317
Shaft	Υποδοχή	Portautensili	Държач	4-22mm HSS M2
Packing	Συσκευασία	Imballaggio	Οπαковκa	100



- Titanium Plating
- Επικάλυψη Τιτανίου
- Placcatura di titanio
- Титаниево покpитие

STEP DRILL
ΦΡΕΖΑ ΚΩΝΙΚΗ ΜΕΤΡΙΚΗ
PUNTA PER TRAPANO A GRADINO
СТЪПКА ЗА ПРОБИΒΑΝЕ

MODEL	ΜΟΝΤΕΛΟ	MODELLO	ΜΟΔΕΛ	ΒΗΤ1560
Code	Κωδικός	Codice	Κод	030324
Shaft	Υποδοχή	Portautensili	Държач	4-32mm HSS M2
Packing	Συσκευασία	Imballaggio	Οπαковκa	50



- With Flexible Extension 30cm
- Με Εύκαμπτη Προέκταση 30cm
- Con estensione flessibile 30cm
- С гъвкав удължител 30 см

GREASE GUN
ΓΡΑΣΣΑΔΟΡΟΣ ΧΕΙΡΟΣ
PISTOLA DI GRASSO
ΠΙΣΤΟΛΕΤ С ГРЕС

MODEL	ΜΟΝΤΕΛΟ	MODELLO	ΜΟΔΕΛ	BHT1530
Code	Κωδικός	Codice	Κод	030294
Pressure	Πίεση	Pressione	Налягане	4000-5000psi
Capacity	Ικανότητα	Capacità	Капацитет	140oz / 500cc
Packing	Συσκευασία	Imballaggio	Опаковка	10



- 36 Pieces Precision Screwdriver Bit
- Καταβίδι & Μύτες 36 τεμαχίων
- 36 pz set di punte di precisione
- 36 броя прецизни накрайници за отвертки

PRECISION BIT SET
ΣΕΤ ΚΑΤΣΑΒΙΔΙ & ΜΥΤΕΣ SET DI
PUNTE DI PRECISIONE
ЗАДАДЕН БИТ ЗА ПРЕЦИЗНОСТ

MODEL	ΜΟΝΤΕΛΟ	MODELLO	ΜΟΔΕΛ	BHT1250
Code	Κωδικός	Codice	Κод	028932
Pcs/ Pack	Τεμ/ Συσκευασία	Pz/Imballaggio	бр/ Опаковка	10
Pcs/ Box	Τεμ/ Κουτί	Pz/Scatola	бр/Кυтия	40

- Drills, Tips & Walnuts 50pcs
- Τρυπάνια, Μύτες & Καριδάκια 50τεμ
- Trapani, Punti & Noci 50pz
- Свредла, накрайници и орехи 50бр.



SET OF DRILLS, TIPS & WALNUTS
ΣΕΤ ΕΞΑΡΤΗΜΑΤΑ
SET DI TRAPPANI, PUNTI & NOCI
КОМПЛЕКТ СВРЕДЛА,
ΝΑΚΡΑЙНИЦИ И ΟΡΕΧΙ

MODEL	ΜΟΝΤΕΛΟ	MODELLO	ΜΟΔΕΛ	BHT1380
Code	Κωδικός	Codice	Κод	029434
Packing	Συσκευασία	Imballaggio	Опаковка	10

57 Pieces Metal Twist Drill:1x6, 1.5x6, 2x6, 2.5x6, 3x7, 3.2x6, 3.5x4, 4x4, 4.5x1, 4.8x1, 5x4, 5.5x2, 6x2, 6.5x2
30 Pieces Masonry Twist Drill:1x3, 1.5x3, 2x3, 2.5x3, 3x4, 3.2x3, 3.5x3, 4x4, 5.5x2, 6.5x2,
17 Pieces Wood Drill bit: 3mmx4, 4mmx4, 5mmx3, 6mmx2, 7mmx1, 8mmx2, 10mmx1,
4 Pieces Wood Flat Drill bit: 13, 16, 19, 22,
1 Piece Spade Bit Extension - 6
21 Pieces Masonry Drill Bit:3mmx2, 4mmx2, 4.5mmx2, 5mmx2, 5.5mmx2, 6mmx3, 6.5mmx2, 7mmx3, 8mmx1, 9mmx1, 10mmx1, Carbide Tip .
4 Pieces Drill Stoppers:3, 5, 6, 8mm
66 Pieces 25mm(l) bit:sl3x2, sl4x2, sl5x2, sl6x2, sl7x2, ph0x2, ph1x3, ph2x4, ph3x3, pz0x2, pz1x3, pz2x4, pz3x3 t10 t15 t20 t25 t27 t30 t35 t40 h5/64" h3/32" h1/8" h5/32" h3/16" h1/4" h2 h2.5 h3 h4 h5 h6 Square:#0x2,#1x3,#2x4,#3x3
30 Pieces 50mm(l) bit: sl3, sl4, sl5, sl6, ph1x2, ph2x3, ph3x2, pz1x2, pz2x3, pz3x2 t15,t20,t25,t30,h3,h4,h5,h6, Square:#1,#2x2,#3,
6 Pieces Nut Driver:6,7,8,9,10,11mm,cr-v
2 Pieces hex key:2.5mmx2
1 Piece Counter Sink
4 Piece Hole Saw: 32,38,45,54mm
1 Piece Arbor Adaptor for Hole Saws
1 Piece Cupped Nail Punch
1 Piece Bit Holder 58mm,Carbon Steel

57 Pezzi di punte di trapano elicoidale in metallo: 1x6, 1.5x6, 2x6, 2.5x6, 3x7, 3.2x6, 3.5x4, 4x4,4.5x1,4.8x1,5x4,5.5x2,6x2,6.5x2
30 Pezzi di punte di trapano elicoidale per muratura : 1x3, 1.5x3, 2x3, 2.5x3, 3x4, 3.2x3, 3.5x3, 4x4, 5.5x2, 6.5x2,
17 Pezzi di punte di trapano di legno:3mmx4,4mmx4,5mmx3,6mmx2,7mmx1,8mmx2,10mmx1,
4 Pezzi di punte di trapano piatto per legno :13,16,19,22,
1 Pezzo di estensione della punta di vanga - 6
21 Pezzi di punte per muratura :3mmx2,4mmx2, 4.5mmx2,5mmx2,5.5mmx2,6mmx3,6.5mmx2,7mmx3, 8mmx1,9mmx1,10mmx1 ,Carbide Tip .
4 Pezzi di stop di profondità :3,5,6,8mm
66 Pezzi di punte 25mm(l) :sl3x2, sl4x2,sl5x2,sl6x2, sl7x2,ph0x2,ph1x3,ph2x4,ph3x3,pz0x-2,pz1x3, pz2x4,pz3x3 t10 t15 t20 t25 t27 t30 t35 t40 h5/64" h3/32" h1/8" h5/32" h3/16" h1/4" h2 h2.5 h3 h4 h5 h6 Square:#0x2,#1x3,#2x4,#3x3
30 Pezzi di punte 50mm(l) bit:sl3,sl4,sl5,sl6,ph1x2,ph2x3,ph3x2,pz1x2,pz2x3,pz3x2 t15,t20,t25,t30,h3,h4,h5,h6, Square:#1,#2x2,#3,
6 Pezzi di punte di cacciavite a dadi :6,7,8,9,10,11mm,cr-v
2 Pezzi di chiave esagonale :2.5mmx2
1 Pezzo di punta con codolo esagonale
4 Pezzi de punta della sega a tazza:32,38,45,54mm
1 Pezzo di adattatore per seghe a tazza
1 pezzo di punzone per unghie a coppa
1 pezzo di supporto di punta 58mm, acciaio al carbonio

57 Τεμάχια Τρυπάνια Μετάλλου : 1x6,1.5x6,2x6,2.5x6,3x7,3.2x6,3.5x4,4x-4.4.5x1,4.8x1,5x4,5.5x2,6x2,6.5x2
30 Τεμάχια Τρυπάνια Τοικοποιίας:1x3,1.5x3,2x3,2.5x3,3x4,3.2x3,3.5x3,4x-4.5.5x2,6.5x2,6.5x2,
17 Τεμάχια Τρυπάνια Ξύλου / Πλαστικού :3mmx4,4mmx4,5mmx3,6mmx2,7mmx-1,8mmx2,10mmx1,
4ΤεμάχιαΤρυπάνιαΦτερού:13,16,19,22
1ΤεμάχιοΕπέκτασπ6"
21 Τεμάχια Τρυπάνια Τοικοποιίας :3mmx2,4mmx2, 4.5mmx2,5mmx2,5.5mmx-2,6mmx3,6.5mmx2,7mmx3,8mmx1,9mmx1,10mmx1 με Μύτη Καρβιδίου
4ΤεμάχιαΑποστάτεςΤρυπανιού:3,5,6,8mm
66ΤεμάχιαΜύτες25mm(l):sl3x2, sl4x2,sl5x2,sl6x2, sl7x2,ph0x2,ph1x3,ph2x-4,ph3x3,pz0x2,pz1x3,pz2x4,pz3x3 t10 t15 t20 t25 t27 t30 t35 t40 h5/64" h3/32" h1/8" h5/32" h3/16" h1/4" h2 h2.5 h3 h4 h5 h6 Square:#0x2,#1x3,#2x-4,#3x3
30Τεμάχια50mm(l) bit:sl3,sl4,sl5,sl6,ph1x2,ph2x3,ph3x2,pz1x2,pz2x3,pz3x2 t15,t20,t25,t30,h3,h4,h5,h6, Square:#1,#2x2,#3
6 Τεμάχια Μύτες Καρυδάκια:6,7,8,9,10,11 mm,cr-v
2ΤεμάχιαAllen :2.5mmx2,
1Τεμάχια Φρεζιά
4ΤεμάχιαΠοτητρούπινα:32,38,45,54mm
1 ΤεμάχιοΑντάπτορας για Ποτητρούπινα
1Τεμάχιο Πόντα Κεντραρίσματος
1Τεμάχιο Αντάπτορας για Μύτες58mm

57 броя метални свредла за усунване: 1x6, 1.5x6, 2x6, 2.5x6, 3x7, 3.2x6, 3.5x4, 4x4, 4.5x1, 4.8x1, 5x4, 5.5x2, 6x2, 6.5x2
30 броя бормашини за зидария:1x3, 1.5x3, 2x3, 2.5x3, 3x4, 3.2x3, 3.5x3, 4x4, 5.5x2, 6.5x2,
17 броя свредла за дърво: 3mmx4, 4mmx4, 5mmx3, 6mmx2, 7mmx1, 8mmx2, 10mmx1,
4 броя плоски свредла за дърво: 13, 16, 19, 22,
1 брой удължител за лопати - 6
21 броя свредла за зидария: 3mmx2, 4mmx2, 4.5mmx2, 5mmx2, 5.5mmx2, 6mmx3, 6.5mmx2, 7mmx3, 8mmx1, 9mmx1, 10mmx1, карбиден накрайник
4 броя ограничители за свредла: 3, 5, 6, 8 mm
66 броя 25mm(l) свредла:sl3x2, sl4x2, sl5x2, sl6x2, sl7x2, ph0x2, ph1x3, ph2x4, ph3x3, pz0x2, pz1x3, pz2x4, pz3x3 t10 t15 t20 t25 t27 t30 t35 t40 h5/64" h3/32" h1/8" h5/32" h3/16" h1/4" h2 h2.5 h3 h4 h5 h6 Квадратни: #0x2,#1x3,#2x4,#3x3
30 броя 50 мм(л) битове: sl3, sl4, sl5, sl6, ph1x2, ph2x3, ph3x2, pz1x2, pz2x3, pz3x2 t15,t20,t25,t30,h3,h4,h5,h6, Square:#1,#2x2,#3,
6 броя гайки: 6,7,8,9,10,11 mm, cr-v
2 броя шестостенни ключове: 2,5 mmx2
1 брой мивка за плота
4 броя трион за отвори: 32,38,45,54mm
1 бр. адаптер за дъгообразни триони
1 бр. перфоратор за гвоздеи
1 бр. държач за битове 58 мм, въглеродна стомана

**DRILL AND BIT SET
ΣΕΤ ΤΡΥΠΑΝΙΑ, ΜΥΤΕΣ,
ΠΟΤΗΡΟΤΡΥΠΑΝΑ & ΚΑΡΥΔΟΜΥΤΕΣ
SET DI PUNTE E TRAPANI
КОМПЛЕКТ СВРЕДЛА И
НАКΡΑЙНИЦИ**

MODEL	ΜΟΝΤΕΛΟ	MODELLO	ΜΟΔΕΛ	BHT1390
Code	Κωδικός	Codice	Κод	030218
Description	Περιγραφή	Descrizione	Описание	246pcs
Packing	Συσκευασία	Imballaggio	Οпаковка	4



NEW

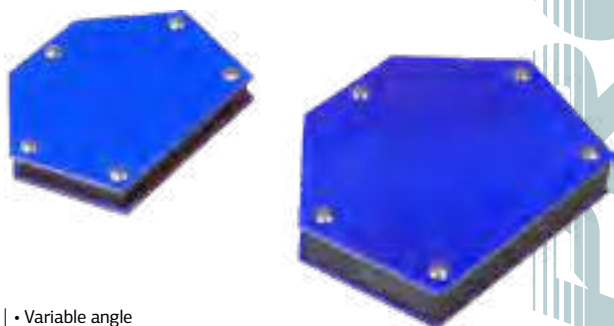

- Variable angle
- Πολυμορφικός
- Angolo variabile
- Променлив ъгъл

WELDING MAGNET
ΜΑΓΝΗΤΗΣ ΣΥΓΚΟΛΛΗΣΗΣ
MAGNETI DI SALDATURA
ЗАВАРЪЧЕН ΜΑΓΝΗΤ

Model	Μοντέλο	Modello	Μοдел	BHT7800
Code	Κωδικός	Codice	Κοδ	052074
Magnetic force	Μαγνητική Ικανότητα	Forza Magnetica	Μαγνητική сила	22.7Kg
Pcs/ Pack	Τεμ/ Συσκευασία	Pz/Imballaggio	бр/Οпаковна	12
Pcs/ Box	Τεμ/ Κουτί	Pz/Scatola	бр/Кυтия	36



ARROW WELDING MAGNET
ΜΑΓΝΗΤΙΚΗ ΓΩΝΙΑ ΣΥΓΚΟΛΛΗΣΗΣ
SQUADRA MAGNETICA PER SALDATURA
ΜΑΓΝΗΤ ЗА ЗАВАРЯВАНЕ НА
СТРЕΛΚИ

Model	Μοντέλο	Modello	Μοдел	BHT7802	BHT7804
Code	Κωδικός	Codice	Κοδ	052081	052098
Size	Μέγεθος	Dimensione	Размер	3"	4"
Magnetic force	Μαγνητική Ικανότητα	Forza Magnetica	Μαγνητική сила	11.3Kg	22.7Kg
Pcs/ Pack	Τεμ/ Συσκευασία	Pz/Imballaggio	бр/ Οпаковна	12	12
Pcs/ Box	Τεμ/ Κουτί	Pz/Scatola	бр/Кυтия	36	48

NEW



TIG TORCH
ΤΣΙΜΠΙΔΑ TIG
TORCIA TIG
ГОРЕЛКА TIG

MODEL	ΜΟΝΤΕΛΟ	MODELLO	ΜΟΔΕΛ	BIW1311	BIW1136
Code	Κωδικός	Codice	Κοδ	062011	043164
For model	Για το μοντέλο	Per il Modello	За модел	BIW1310	BIW1135
Packing	Συσκευασία	Imballaggio	Οпаковна	20	20



WELDING HELMET
ΗΛΕΚΤΡΟΝΙΚΗ ΜΑΣΚΑ ΗΛΕΚΤΡΟΚΟΛΛΗΣΗΣ
CASCO DI SALDATURA
ЗАВАРЪЧНА ΚΑΣΚΑ

Model	ΜΟΝΤΕΛΟ	Modello	ΜΟΔΕΛ	BWH1000
Code	Κωδικός	Codice	Κοδ	016830
Screen	Οθόνη	Schermata	Εκран	90x32mm
Protection	Προστασία	Protezione	Защита	UV DIN11
Packing	Συσκευασία	Imballaggio	Οпаковна	20

SET OF ACCESSORIES (CLAMP+ELECTRODE HOLDER WITH CABLE)
ΣΕΤ ΚΑΛΩΔΙΑ - ΤΣΙΜΠΙΔΑ - ΣΩΜΑ
SET DI ACCESSORI (PINZA+PORTAELETTRODI CON CAVO)
КОМПЛЕКТ АКЦЕСОАРИ (СКОБА + ДЪРЖАЧ ЗА ЕЛЕКТРОД С КАБЕЛ)

MODEL	ΜΟΝΤΕΛΟ	MODELLO	ΜΟΔΕΛ	BIW1137	BIW1138	BIW1139	BIW1140
Code	Κωδικός	Codice	Κοδ	060444	060451	060468	060475
Dimensions	Διαστάσεις	Dimensioni	Размери	Ø1.6mm	Ø2mm	Ø2.4mm	Ø3.2mm
Current flow	Ένταση	Flusso di corrente	Текущ поток	140A	170A	130A	200A
Suitable for	Κατάλληλο για	Adatto per	Подходящ за	BIW1545	BIW1570	BIW1135	BIW1565/ BIW1585/ BIW2010
Packing	Συσκευασία	Imballaggio	Οпаковна	8	8	8	8

NEW

GROUNDING BODY
ΣΩΜΑ ΓΕΙΩΣΗΣ
CORPO DI MESSA A TERRA
ЗАЗЕМИТЕЛНО ТЯЛО

MODEL	ΜΟΝΤΕΛΟ	MODELLO	ΜΟΔΕΛ	BIW1141	BIW1142
Code	Κωδικός	Codice	Κοδ	060482	060499
Amber	Αμπέρ	Ambra	Αμβър	200A	300A
Packing	Συσκευασία	Imballaggio	Οпаковна		

ELECTROMAGNETIC CLAMPS
ΤΣΙΜΠΙΔΑ ΗΛΕΚΤΡΟΚΟΛΛΗΣΗΣ
MORSETTO PER ELETTROCUZIONE
ΕΛΕΚΤΡΟΜΑΓΝΗΤΗΝ ΣΚΟΒΗ

MODEL	ΜΟΝΤΕΛΟ	MODELLO	ΜΟΔΕΛ	BIW1143
Code	Κωδικός	Codice	Κοδ	060505
Amber	Αμπέρ	Ambra	Αμβър	200A
Packing	Συσκευασία	Imballaggio	Οпаковна	

EXTERNAL PROTECTIVE GLASS
ΠΡΟΣΤΑΤΕΥΤΙΚΟ ΠΛΑΣΤΙΚΟ ΜΑΣΚΑΣ
VETRO PROTETTIVO ESTERNO
ΒЪНШНО ЗАЩИТНО СΤЪΚΛΟ

MODEL	ΜΟΝΤΕΛΟ	MODELLO	ΜΟΔΕΛ	BWH1001	BIW2041	BIW2051	BIW1501
Code	Κωδικός	Codice	Κοδ	063650	063667	063674	045298
Dimensions	Διαστάσεις	Dimensioni	Размери	105,5x87,5mm	115x95mm	118x137mm	100x40mm
Packing	Συσκευασία	Imballaggio	Οпаковна				25

NEW

NEW

MILD STEEL MIG WIRE
ΣΥΡΜΑ ΗΛΕΚΤΡΟΣΥΓΚΟΛΛΗΣΗΣ MIG-MAG
FILO MIG IN ACCIAIO DOLCE
МЕКА СТОΜΑΝΕΝΑ MIG ΤΕΛ

MODEL ΜΟΝΤΕΛΟ MODELLO ΜΟΔΕΛ	CODE ΚΩΔΙΚΟΣ CODICE ΚΟΔ	TYPE ΤΥΠΟΣ ΤΙΡΟ ΤΙΠ	WIRE DIAMETER ΔΙΑΤΟΜΗ ΣΥΡΜΑΤΟΣ DIAMETRO DEL FILO ΔΙΑΜΕΤΡ ΗΑ ΠΡΟΒΟΔΗΝΙΚΑ	WEIGHT ΒΑΡΟΣ PESO ΤΕΓΛΟ	PACKING ΣΥΣΚΕΥΑΣΙΑ IMBALLAGGIO ΟΠΑΚΟΒΚΑ
BHT2500	064732	ER70S-6	Ø 0.8mm	1kg/D100	1
BHT2502	064749	ER70S-6	Ø 0.9mm	1kg/D100	1
BHT2504	064756	ER70S-6	Ø1.0mm	1kg/D100	1
BHT2506	064763	ER70S-6	Ø1.2mm	1kg/D100	1
BHT2508	064770	ER70S-6	Ø 0.8mm	5kg/D200	1
BHT2510	064787	ER70S-6	Ø 0.9mm	5kg/D200	1
BHT2512	064794	ER70S-6	Ø1.0mm	5kg/D200	1
BHT2514	064800	ER70S-6	Ø1.2mm	5kg/D200	1
BHT2516	064817	ER70S-6	Ø 0.8mm	15kg/D270	1
BHT2518	064824	ER70S-6	Ø 0.9mm	15kg/D270	1
BHT2520	064831	ER70S-6	Ø1.0mm	15kg/D270	1
BHT2522	064848	ER70S-6	Ø1.2mm	15kg/D270	1



NEW

CARBON STEEL FLUX-CORED WIRE
ΣΥΡΜΑ ΗΛΕΚΤΡΟΣΥΓΚΟΛΛΗΣΗΣ FLUX (NO-GAS)
FILO ANIMATO IN ACCIAIO AL CARBONIO
ΒЪГЛΕΡΟΔΗΝΑ СТОΜΑΝΑ С ФЛЮСОВА СЪРЦΕΒΙΝΑ

MODEL ΜΟΝΤΕΛΟ MODELLO ΜΟΔΕΛ	CODE ΚΩΔΙΚΟΣ CODICE ΚΟΔ	TYPE ΤΥΠΟΣ ΤΙΡΟ ΤΙΠ	WIRE DIAMETER ΔΙΑΤΟΜΗ ΣΥΡΜΑΤΟΣ DIAMETRO DEL FILO ΔΙΑΜΕΤΡ ΗΑ ΠΡΟΒΟΔΗΝΙΚΑ	WEIGHT ΒΑΡΟΣ PESO ΤΕΓΛΟ	PACKING ΣΥΣΚΕΥΑΣΙΑ IMBALLAGGIO ΟΠΑΚΟΒΚΑ
BHT2524	064855	E71T-GS	Ø 0.8mm	0.5kg/D100	20
BHT2526	064862	E71T-GS	Ø 0.8mm	1kg/D100	20
BHT2528	064879	E71T-GS	Ø 0.8mm	5kg/D200	20
BHT2530	064886	E71T-GS	Ø 0.9mm	0.5kg/D100	20
BHT2532	064893	E71T-GS	Ø 0.9mm	1kg/D100	20
BHT2534	064909	E71T-GS	Ø 0.9mm	5kg/D200	1



NEW

ALUMINIUM MIG WIRE
ΣΥΡΜΑ ΗΛΕΚΤΡΟΣΥΓΚΟΛΛΗΣΗΣ ΑΛΟΥΜΙΝΙΟΥ
FILO MIG IN ALLUMINIO
ΑΛΟΥΜΙΝΙΕΒΑ MIG ΤΕΛ

MODEL ΜΟΝΤΕΛΟ MODELLO ΜΟΔΕΛ	CODE ΚΩΔΙΚΟΣ CODICE ΚΟΔ	TYPE ΤΥΠΟΣ ΤΙΡΟ ΤΙΠ	WIRE DIAMETER ΔΙΑΤΟΜΗ ΣΥΡΜΑΤΟΣ DIAMETRO DEL FILO ΔΙΑΜΕΤΡ ΗΑ ΠΡΟΒΟΔΗΝΙΚΑ	WEIGHT ΒΑΡΟΣ PESO ΤΕΓΛΟ	PACKING ΣΥΣΚΕΥΑΣΙΑ IMBALLAGGIO ΟΠΑΚΟΒΚΑ
BHT2536	064916	ER4043 (ALSi5)	Ø0.8mm	0.5kg/D100	20
BHT2538	064923	ER4043 (ALSi5)	Ø1.0mm	0.5kg/D100	20
BHT2540	064930	ER4043 (ALSi5)	Ø0.8mm	1kg/D200	1
BHT2542	064947	ER4043 (ALSi5)	Ø1.0mm	1kg/D200	1
BHT2544	064954	ER5356 (AlMg5Cr)	Ø0.8mm	0.5kg/D100	20
BHT2546	064961	ER5356 (AlMg5Cr)	Ø1.0mm	0.5kg/D100	20
BHT2548	064978	ER5356 (AlMg5Cr)	Ø0.8mm	1kg/D200	1
BHT2550	064985	ER5356 (AlMg5Cr)	Ø1.0mm	1kg/D200	1



NEW

- Suitable for BIW1310
- Κατάλληλο για BIW1310
- Adatta per BIW1310
- Подходящ за BIW1310

MIG CONTACT TIP
ΜΠΕΚ MIG
PUNTA DI CONTATTO MIG
ΜΙG ΚΟΝΤΑΚΤΕΝ ΗΑΚΡΑΪΗΝΙΚ

MODEL	ΜΟΝΤΕΛΟ	MODELLO	ΜΟΔΕΛ	BIW1312-5	BIW1313-5	BIW1314-5	BIW1315-5
Code	Κωδικός	Codice	Κοδ	062028	062035	062042	062059
Dimensions	Διαστάσεις	Dimensioni	Размери	Ø0.6mm	Ø0.8mm	Ø0.9mm	Ø1.0mm
Description	Περιγραφή	Descrizione	Описание	5	5	5	5
Packing	Συσκευασία	Imballaggio	Οπακωvα	200	200	150	150

NEW

- Suitable for BIW1135
- Κατάλληλο για BIW1135
- Adatta per BIW1135
- Подходящ за BIW1135

MIG CONTACT TIP
ΜΠΕΚ MIG
PUNTA DI CONTATTO MIG
ΜΙG ΚΟΝΤΑΚΤΕΝ ΗΑΚΡΑΪΗΝΙΚ

MODEL	ΜΟΝΤΕΛΟ	MODELLO	ΜΟΔΕΛ	BIW1317-5	BIW1318-5	BIW1319-5
Code	Κωδικός	Codice	Κοδ	062073	062080	062097
Dimensions	Διαστάσεις	Dimensioni	Размери	Ø0.8mm	Ø0.9mm	Ø1.0mm
Description	Περιγραφή	Descrizione	Описание	5	5	5
Packing	Συσκευασία	Imballaggio	Οπακωvα	200	150	100

NEW

- Suitable for BIW1136-BIW1311
- Κατάλληλη για BIW1136-BIW1311
- Adatta per BIW1136-BIW1311
- Подходящ за BIW1136-BIW1311

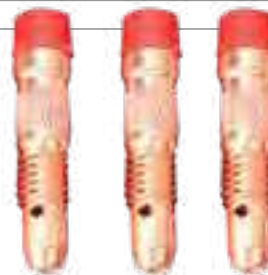
TIG ELECTRODE
ΚΟΡΜΟΣ ΤΙG
ELETTRODO TIG
ΕΛΕΚΤΡΟΔ ΤΙG

MODEL	ΜΟΝΤΕΛΟ	MODELLO	ΜΟΔΕΛ	BIW1321-2	BIW1322-2	BIW1323-2	BIW1324-2
Code	Κωδικός	Κοδ	Κοδ	062110	062127	062134	062141
Dimensions	Διαστάσεις	Размери	Размери	Ø1.6mm	Ø2mm	Ø2.4mm	Ø3.2mm
Description	Περιγραφή	Descrizione	Описание	2	2	2	2
Packing	Συσκευασία	Imballaggio	Οπακωvα	150	150	150	150

NEW

- Suitable for BIW1136-BIW1311
- Κατάλληλη για BIW1136-BIW1311
- Adatta per BIW1136-BIW1311
- Подходящ за BIW1136-BIW1311

TIG ELECTRODE TIP
ΣΦΥΚΤΗΡΕΣ ΤΙG
PUNTA DELL'ELETTRODO TIG
ΗΑΚΡΑΪΗΝΙΚ ΗΑ ΕΛΕΚΤΡΟΔΑ ΤΙG

MODEL	ΜΟΝΤΕΛΟ	MODELLO	ΜΟΔΕΛ	BIW1325-2	BIW1326-2	BIW1327-2	BIW1328-2
Code	Κωδικός	Codice	Κοδ	062158	062165	062172	062189
Dimensions	Διαστάσεις	Dimensioni	Размери	Ø1.6mm	Ø2mm	Ø2.4mm	Ø3.2mm
Description	Περιγραφή	Descrizione	Описание	2	2	2	2
Packing	Συσκευασία	Imballaggio	Οπακωvα	150	150	150	150

NEW

- Suitable for BIW1310
- Κατάλληλο για BIW1310
- Adatta per BIW1310
- Подходящ за BIW1310



**MIG GAS NOZZLE 15AK
 ΦΛΟΓΟΚΡΥΠΤΗΣ MIG 15AK
 UGELLO MIG GAS 15AK
 ДЮЗА ЗА MIG ΓАЗ 15AK**

MODEL	ΜΟΝΤΕΛΟ	MODELLO	ΜΟΔΕΛ	BIW1316-2
Code	Κωδικός	Codice	Κод	062066
Description	Περιγραφή	Descrizione	Описание	2
Packing	Συσκευασία	Imballaggio	Οпаковна	150

NEW

- Suitable for BIW1136-BIW1311
- Κατάλληλη για BIW1136-BIW1311
- Adatta per BIW1136-BIW1311
- Подходящ за BIW1136-BIW1311



**LONG TAIL
 ΟΥΡΑ ΤΣΙΜΠΙΔΑΣ ΜΑΚΡΙΑ
 CODA LUNGA
 ДЪЛГА ОПАШКА**

MODEL	ΜΟΝΤΕΛΟ	MODELLO	ΜΟΔΕΛ	BIW1332-2
Code	Κωδικός	Codice	Κод	062226
Description	Περιγραφή	Descrizione	Описание	2
Packing	Συσκευασία	Imballaggio	Οпаковна	100

NEW

- Suitable for BIW1135
- Κατάλληλο για BIW1135
- Adatta per BIW1135
- Подходящ за BIW1135



**MIG GAS NOZZLE
 ΦΛΟΓΟΚΡΥΠΤΗΣ MIG
 UGELLO MIG GAS
 ДЮЗА ЗА MIG ΓАЗ**

MODEL	ΜΟΝΤΕΛΟ	MODELLO	ΜΟΔΕΛ	BIW1320-2
Code	Κωδικός	Codice	Κод	062103
Description	Περιγραφή	Descrizione	Описание	2
Packing	Συσκευασία	Imballaggio	Οпаковна	150

NEW

- Suitable for BIW1136-BIW1311
- Κατάλληλη για BIW1136-BIW1311
- Adatta per BIW1136-BIW1311
- Подходящ за BIW1136-BIW1311



**SHORT TAIL
 ΟΥΡΑ ΤΣΙΜΠΙΔΑΣ ΚΟΝΤΗ
 CODA CORTA
 ΚЪСА ОПАШКА**

MODEL	ΜΟΝΤΕΛΟ	MODELLO	ΜΟΔΕΛ	BIW1333-2
Code	Κωδικός	Codice	Κод	062233
Description	Περιγραφή	Descrizione	Описание	2
Packing	Συσκευασία	Imballaggio	Οпаковна	100

NEW

- Suitable for BIW1136-BIW1311
- Κατάλληλη για BIW1136-BIW1311
- Adatta per BIW1136-BIW1311
- Подходящ за BIW1136-BIW1311

**CERAMIC TIG
 ΚΕΡΑΜΙΚΟ TIG
 CERAMICA TIG
 ΚΕΡΑΜΙЧЕН TIG**



MODEL	ΜΟΝΤΕΛΟ	MODELLO	ΜΟΔΕΛ	BIW1329-2	BIW1330-2	BIW1331-2
Code	Κωδικός	Codice	Κод	062196	062202	062219
Dimensions	Διαστάσεις	Dimensioni	Размери	NR5	NR6	NR7
Description	Περιγραφή	Descrizione	Описание	2	2	2
Packing	Συσκευασία	Imballaggio	Οпаковна	200	200	200

- Suitable for cohesive connections with high crack resistance.
- Κατάλληλο για συνεκτικές συνδέσεις με υψηλή αντοχή στις ρωγμές.
- Adatto per connessioni coesive con elevata resistenza alle fessure.
- Подходящ за кохезионни връзки с висока устойчивост на пукнатини.

LOW HYDROGEN ELECTRODES
ΗΛΕΚΤΡΟΔΙΟ ΣΥΓΚΟΛΗΣΗΣ ΒΑΣΙΚΟ
ELETTRODI A BASSO CONTENUTO DI IDROGENO
ЕЛЕКТРОДИ С НИСКО СЪДЪРЖАНИЕ НА ВОДОРОД

MODEL ΜΟΝΤΕΛΟ MODELLO ΜΟΔΕΛ	CODE ΚΩΔΙΚΟΣ CODICE ΚΟΔ	TYPE ΤΥΠΟΣ ΤΙΡΟ ΤΙΠ	THICKNESS-LENGTH ΔΙΑΤΟΜΗ-ΜΗΚΟΣ SPESSORE-LUNGHEZZA ДЕБЛИНА-ДЪЛЖИНА	WEIGHT ΒΑΡΟΣ PESO ΤΕΓΛΟ	PACKING ΣΥΣΚΕΥΑΣΙΑ IMBALLAGGIO ΟΠΑΚΟΒΚΑ
BHT2560	065036	AWS E7018	2,5x350mm	3,5Kg	6
BHT2562	065043	AWS E7018	3,2x350mm	3,5Kg	6
BHT2564	065050	AWS E7018	4x400mm	3,5Kg	6

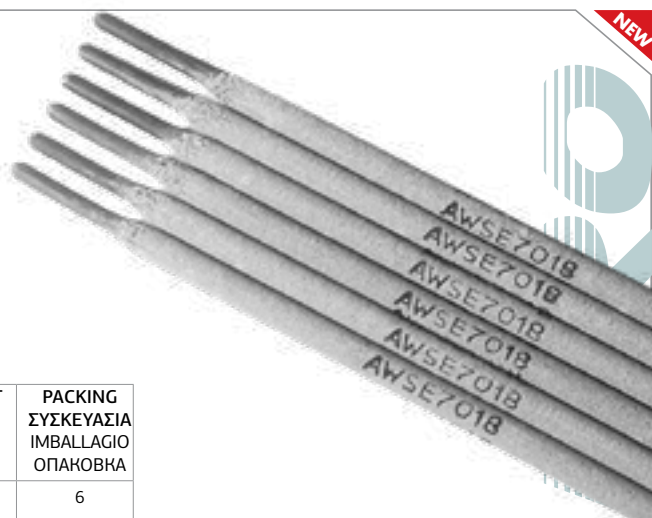

- Suitable for all welding jobs, widely used in the welding of holding tanks, car trucks and truck chassis.
- Κατάλληλο για όλες τις εργασίες συγκόλλησης, χρησιμοποιείται ευρέως στη συγκόλληση δεξαμεμών συγκράτησης, φορτηγών αυτοκινήτων και σασί φορτηγών.
- Adatto a tutti i lavori di saldatura, ampiamente utilizzato nella saldatura di serbatoi di stoccaggio, autocarri e telai di camion.

CELLULOSIC TYPE ELECTRODE
ΗΛΕΚΤΡΟΔΙΟ ΣΥΓΚΟΛΗΣΗΣ ΣΩΛΗΝΩΝ
ELETTRODO DI TIPO CELLULOSICO
ЕЛЕКТРОД ОТ ЦЕЛУЛОЗЕН ТИΠ

MODEL ΜΟΝΤΕΛΟ MODELLO ΜΟΔΕΛ	CODE ΚΩΔΙΚΟΣ CODICE ΚΟΔ	TYPE ΤΥΠΟΣ ΤΙΡΟ ΤΙΠ	THICKNESS-LENGTH ΔΙΑΤΟΜΗ-ΜΗΚΟΣ SPESSORE-LUNGHEZZA ДЕБЛИНА-ДЪЛЖИНА	WEIGHT ΒΑΡΟΣ PESO ΤΕΓΛΟ	PACKING ΣΥΣΚΕΥΑΣΙΑ IMBALLAGGIO ΟΠΑΚΟΒΚΑ
BHT2566	065067	AWS E6010	2,5x350mm	3,5Kg	6
BHT2568	065074	AWS E6010	3,2x350mm	3,5Kg	6
BHT2570	065081	AWS E6010	4x400mm	3,5Kg	6



- Suitable for carbon steels welding in all position except vertical down
- Κατάλληλο για συγκόλληση ανθρακούχων χάλυβων σε όλες τις θέσεις εκτός από κάθετη προς τα κάτω.
- Adatto per la saldatura di acciai al carbonio in tutte le posizioni, eccetto quella verticale.
- Подходящ за всички заваръчни работи, широко използван за заваряване на резервоари, намиони и шасита на товарни автомобили.

GENERAL PURPOSE ELECTRODE
ΗΛΕΚΤΡΟΔΙΟ ΣΥΓΚΟΛΗΣΗΣ ΓΕΝΙΚΗΣ ΧΡΗΣΗΣ
ELETTRODO PER USO GENERALE
ЕЛЕКТРОД ОТ ЦЕЛУЛОЗЕН ТИΠ

MODEL ΜΟΝΤΕΛΟ MODELLO ΜΟΔΕΛ	CODE ΚΩΔΙΚΟΣ CODICE ΚΟΔ	TYPE ΤΥΠΟΣ ΤΙΡΟ ΤΙΠ	THICKNESS-LENGTH ΔΙΑΤΟΜΗ-ΜΗΚΟΣ SPESSORE-LUNGHEZZA ДЕБЛИНА-ДЪЛЖИНА	WEIGHT ΒΑΡΟΣ PESO ΤΕΓΛΟ	PACKING ΣΥΣΚΕΥΑΣΙΑ IMBALLAGGIO ΟΠΑΚΟΒΚΑ
BHT2552	064992	AWS E6013	2,5x350mm	3,5Kg	6
BHT2554	065005	AWS E6013	3,2x350mm	3,5Kg	6
BHT2556	065012	AWS E6013	4x400mm	3,5Kg	6
BHT2558	065029	AWS E6013	5x400mm	3,5Kg	6





PE AIR HOSE 10M
ΣΠΙΡΑΛ 10Μ ΜΕ ΤΑΧΥΣΥΝΔΕΣΜΟ
PE TUBO DELL' ARIA 10M
МАРКУЧ ЗА ВЪЗДУХ РЕ 10М

MODEL	ΜΟΝΤΕΛΟ	MODELLO	ΜΟΔΕΛ	ΒΑΗ1010	ΒΑΗ1015
Code	Κωδικός	Codice	Κοδ	028307	028314
Lenght	Μήκος	Lunghezza	Дължина	10M	15M
Packing	Συσκευασία	Imballaggio	Οпаковка	30	30



PRESSURE SWITCH
ΠΙΕΣΟΣΤΑΘΗΣ
PRESSOSTATO
ΠΡΕΒΚΛЮЧΒΑΤΕЛ ЗА НАЛЯΓΑΝΕ

MODEL	ΜΟΝΤΕΛΟ	MODELLO	ΜΟΔΕΛ	BPS4400
Code	Κωδικός	Codice	Κοδ	013099
Socket	Υποδοχή	Preso	Гнездо	4x1/4"
Packing	Συσκευασία	Imballaggio	Οпаковка	50



8PC AIR KIT WITH QUICK COUPLER
ΚΙΤ ΑΕΡΟΣ 8ΤΕΜ
KIT ARIA 8 PEZZI CON ATTACCO RAPIDO
8БР. КОМПЛЕКТ ЗА ВЪЗДУХ С БЪРЗ
КУПЛУНГ

MODEL	ΜΟΝΤΕΛΟ	MODELLO	ΜΟΔΕΛ	BHT1570
Code	Κωδικός	Codice	Κοδ	030331
Packing	Συσκευασία	Imballaggio	Οпаковка	10



INFLATING GUN (DIGITAL GAUGE)
ΑΕΡΟΜΕΤΡΟ ΨΗΦΙΑΚΟ
PISTOLA DI GONFIAGGIO
(MANOMETRO DIGITALE)
ΠΙΣΤΟΛΕΤ ЗА НАДУВАНΕ
(ЦИФРОВ ΜΑΝΟΜΕΤЪΡ)

MODEL	ΜΟΝΤΕΛΟ	MODELLO	ΜΟΔΕΛ	BAT6115
Code	Κωδικός	Codice	Κοδ	055778
Pressure	Πίεση	Pressione	Ναлягане	0-14Bar
Packing	Συσκευασία	Imballaggio	Οпаковка	20



NEW

PLASTIC BLOW GUN
ΦΥΣΗΤΗΡΑΣ ΑΕΡΟΣ ΜΑΚΡΥΣ
PISTOLA DI SOFFIAGGIO IN PLASTICA
ЕЛЕКТРОДИ С НИСКО СЪДЪРЖАНИЕ
НА ВОДОРОД

MODEL	ΜΟΝΤΕΛΟ	MODELLO	ΜΟΔΕΛ	BAT6160
Code	Κωδικός	Codice	Κод	055860
Length	Μήκος	Lunghezza	Дължина	27Cm
Packing	Συσκευασία	Imballaggio	Οпаковка	50



NEW

PLASTIC BLOW GUN
ΦΥΣΗΤΗΡΑΣ ΑΕΡΟΣ ΚΟΝΤΟΣ
PISTOLA DI SOFFIAGGIO IN PLASTICA
ПЛАСТΜΑCΟΒ ΠΙCΤΟΛΕΤ ЗА ОБДУХВАНЕ

MODEL	ΜΟΝΤΕΛΟ	MODELLO	ΜΟΔΕΛ	BAT6165
Code	Κωδικός	Codice	Κод	055877
Length	Μήκος	Lunghezza	Дължина	10Cm
Packing	Συσκευασία	Imballaggio	Οпаковка	50



NEW

TIRE INFLATING GUN
ΑΕΡΟΜΕΤΡΟ ΕΛΑΣΤΙΚΩΝ
PISTOLA PER IL GONFIAGGIO DEI
PNEUMATICI
ΠΙCΤΟΛΕΤ ЗА ΠΟΜΠАНЕ НА ГУΜΙ

MODEL	ΜΟΝΤΕΛΟ	MODELLO	ΜΟΔΕΛ	BAT6170
Code	Κωδικός	Codice	Κод	055884
Frame	Καρέ	Telaio	Ρамка	1/4"
Max pressure	Μέγιστή πίεση	Pressione massima	ΜακCимално налягане	12Bar
Packing	Συσκευασία	Imballaggio	Οπαковка	30



NEW

MALE COUPLER FOR HOSES WITH
MALE EXTENSION
ΒΥCΜΑ ΑΡCΕΝΙΚΟ ΓΙΑ ΛΑCΤΙΧΟ
ΜΕ ΑΡCΕΝΙΚΗ ΟΥΡΑ
TARPO MASCHIO PER GOMMA
CON CODA MASCHILE
ΜЪЖΚΑ ΤΑΠΑ ЗА ГУΜΑ
С ΜЪЖΚΑ ΟΠΑCΚΑ

MODEL	ΜΟΝΤΕΛΟ	MODELLO	ΜΟΔΕΛ	BHT6276	BHT6277
Code	Κωδικός	Codice	Κод	069928	069935
Dimensions	ΔιαCτ άσεις	Dimensioni	Размери	6mm	8mm
Packing	ΣυCκευαCία	Imballaggio	Οπαковка	10	10

NEW



AIR COUPLER WITH MALE THREAD
ΒΥΣΜΑ ΠΡΙΖΑΣ ΑΕΡΟΣ ΜΕ ΑΡΣΕΝΙΚΟ ΣΠΕΙΡΩΜΑ
SPINA A PRESA CON FILETTO MASCHIO
КЛУБ С ΜΉΖΚΑ ΡΕΖΒΑ

MOD-EL	MONT ΕΛΟ	MOD-ELLO	ΜΟΔΕΛ	BHT6258	BHT6259	BHT6260
Code	Κωδικός	Codice	Κοδ	069744	069751	069768
Dimen-sions	Διαστ-άσεις	Dimen-sioni	Размери	1/4"	3/8"	1/2"
Packing	Συσκ-ευασία	Imbal-laggio	Οпаковане	10	10	10

NEW



AIR COUPLER WITH FEMALE THREAD
ΒΥΣΜΑ ΠΡΙΖΑΣ ΑΕΡΟΣ ΜΕ ΘΗΛΥΚΟ ΣΠΕΙΡΩΜΑ
SPINA PRESA CON FILETTO FEMMINA
КЛЮК С ΒΉΗΣΗΝΑ ΡΕΖΒΑ

MOD-EL	MONT ΕΛΟ	MOD-ELLO	ΜΟΔΕΛ	BHT6261	BHT6262	BHT6263
Code	Κωδικός	Codice	Κοδ	069775	069782	069799
Dimen-sions	Διαστ-άσεις	Dimen-sioni	Размери	1/4"	3/8"	1/2"
Packing	Συσκ-ευασία	Imbal-laggio	Οпаковане	10	10	10

NEW



AIR PLUG WITH MALE THREAD
ΠΡΙΖΑ ΑΕΡΟΣ ΜΕ ΑΡΣΕΝΙΚΟ ΣΠΕΙΡΩΜΑ
PRESA ARIA CON FILETTO MASCHIO
ΒΉΖΔΥΣΗΝΑ ΜΥΦΤΑ С ΒΉΗΣΗΝΑ ΡΕΖΒΑ

MOD-EL	MONT ΕΛΟ	MOD-ELLO	ΜΟΔΕΛ	BHT6264	BHT6265	BHT6266
Code	Κωδικός	Codice	Κοδ	069805	069812	069829
Dimen-sions	Διαστ-άσεις	Dimen-sioni	Размери	1/4"	3/8"	1/2"
Packing	Συσκ-ευασία	Imbal-laggio	Οпаковане	2	2	2

NEW



AIR PLUG WITH MALE EXTENSION
ΠΡΙΖΑ ΑΕΡΟΣ ΜΕ ΟΥΡΑ
PRESA ARIA CON CODA
ΒΉΖΔΥΣΗΝΑ ΜΥΦΤΑ С ΟΠΑΣΚΑ

MOD-EL	MONT ΕΛΟ	MOD-ELLO	ΜΟΔΕΛ	BHT6267	BHT6268
Code	Κωδικός	Codice	Κοδ	069836	069843
Dimen-sions	Διαστ-άσεις	Dimen-sioni	Размери	6mm	9mm
Packing	Συσκ-ευασία	Imbal-laggio	Οпаковане	2	2



FEMALE CONNECTOR WITH MALE EXTENSION
ΣΥΝΔΕΣΜΟΣ ΘΗΛΥΚΟΣ ΜΕ ΟΥΡΑ
TARPO DI COLLEGAMENTO CON CODA
СЪЕДИНИТЕЛНА КАПА С ОПАШКА

MOD-EL	MONT ELO	MOD-ELLO	ΜΟΔΕΛ	BHT6269	BHT6270
Code	Κωδικός	Codice	Κοδ	069850	069867
Dimen-sions	Διαστ-άσεις	Dimen-sioni	Размери	6mm	9mm
Packing	Συσκ-ευασία	Imbal-laggio	Οпаковане	10	10



AIR PLUG WITH FEMALE THREAD
ΠΡΙΖΑ ΑΕΡΟΣ ΜΕ ΘΗΛΥΚΟ ΣΠΕΙΡΩΜΑ
PRESA ARIA CON FILETTO FEMMINA
ВЪЗДУШНА МУФТА С ВЪНШНА ΡΕΖΒΑ

MOD-EL	MONT ELO	MOD-ELLO	ΜΟΔΕΛ	BHT6271	BHT6272	BHT6273
Code	Κωδικός	Codice	Κοδ	069874	069881	069898
Dimen-sions	Διαστ-άσεις	Dimen-sioni	Размери	1/4"	3/8"	1/2"
Packing	Συσκ-ευασία	Imbal-laggio	Οпаковане	2	2	2



BRASS INFLATING GUN CONNECTOR WITH MALE EXTENSION
ΑΚΡΟΦΥΣΙΟ ΑΕΡΟΜΕΤΡΟΥ ΟΡΕΙΧΑΛΚΙΝΟ ΜΕ ΑΡΣΕΝΙΚΗ ΟΥΡΑ
UGELLO AEROMETRO IN OTTONE CON CODA MASCHILE
ΜΕΣΙΝΓΟΒΑ ΑΕΡΟΜΕΤΉΡΗ ΔΙΟΥΖΑ С ΜΉΖΚΑ ΟΠΑΣΚΑ

MOD-EL	ΜΟΝΤΕΛΟ	MODELLO	ΜΟΔΕΛ	BHT6274	BHT6275
Code	Κωδικός	Codice	Κοδ	069904	069911
Dimen-sions	Διαστ-άσεις	Dimensioni	Размери	6mm	8mm
Packing	Συσκ-ευασία	Imballaggio	Οпаковане	2	2



CONNECTOR FOR AIR HOSES M/M
ΣΥΝΔΕΣΜΟΣ ΣΩΛΗΝΩΝ ΑΕΡΟΣ ΑΡΣΕΝΙΚΟ/ΑΡΣΕΝΙΚΟ
CONNETTORE TUBO ARIA M/M
ΚΟΝΕΚΤΟΡ ΖΑ ΒЪЗДУХОΠЪЛНА ΤΡЪΒΑ ΜΉΖΚИ/ΜΉΖΚИ

MOD-EL	MONT ELO	MOD-ELLO	ΜΟΔΕΛ	BHT6278	BHT6279
Code	Κωδικός	Codice	Κοδ	069942	069959
Dimen-sions	Διαστ-άσεις	Dimensioni	Размери	6mm	8mm
Packing	Συσκ-ευασία	Imbal-laggio	Οпаковане	10	10





HANDTOOLS

ΕΡΓΑΛΕΙΑ ΧΕΙΡΟΣ

UTENSILI

РЪЧНИ ИНСТРУМЕНТИ

NEW

- Noise reduction, no need for electricity
- Easy to operate and widely applicable to various scenarios
- Multiple materials, easy to puncture
- Industrial grade spring (high manganese carbon steel spring)
- Small and lightweight, safe and durable
- Included: BMC case
- Μείωση θορύβου, χωρίς ανάγκη ρεύματος
- Εύκολο στη λειτουργία και ευρέως εφαρμόσιμο σε διάφορες εργασίες
- Πολλαπλά υλικά, εύκολο στο τρύπημα
- Βιομηχανικό ελατήριο (ελατήριο υψηλής περιεκτικότητας σε άνθρακα από χάλυβα μαγγανίου)
- Μικρό και ελαφρύ, ασφαλές και ανθεκτικό
- Περιλαμβάνει: Βαλίτσα

- Riduzione del rumore, nessuna necessità di elettricità
- Facile da usare e ampiamente applicabile a vari scenari
- Materiali multipli, facili da forare
- Molla di tipo industriale (molla in acciaio al carbonio ad alto contenuto di manganese)
- Piccolo e leggero, sicuro e durevole
- Incluso: Valigia
- Намаляване на шума, без нужда от електричество
- Лесен за работа и широко приложим в различни сценарии
- Множество материали, лесни за пробиване
- Промислена пружина (пружина от въглеродна стомана с високо съдържание на манган)
- Малък и лек, безопасен и издръжлив
- В комплекта: Куфарче

UNIQUE PRODUCT
ΜΟΝΑΔΙΚΟ ΠΡΟΪΟΝ
PRODOTTO UNICO
УНИКАЛЕН ПРОДУКТ



Choose the appropriate support accessory
Επιλέγουμε το κατάλληλο εξάρτημα στήριξης
Scegliere l'accessorio di supporto appropriato
Изберете подходящия аксесоар за поддръжка



Place the accessory in the socket
Τοποθετούμε το εξάρτημα στην υποδοχή
Inserire l'accessorio nella presa
Поставете аксесоара в гнездото



Place the stapler on the surface
Ακουμπάμε το καρφωτικό στην επιφάνεια
Posizionare la cucitrice sulla superficie
Поставете телбодa върху повърхността



With a vertical movement of your hand activate the capsule
Με μια κάθετη κίνηση του χεριού μας πυροδοτούμε το καψούλι
Con un movimento verticale della mano, attivare la capsula.
Активирайте капсулата с вертикално движение на ръката си.



Staple the accessory with great ease
Καρφώνουμε με μεγάλη ευκολία το εξάρτημα
Pinzare l'accessorio con grande facilità
Скрепете аксесоара с голяма лекота



The accessory can be firmly stapled to metal, wood, wall, or building materials
Το εξάρτημα είναι μπορεί να καρφωθεί σταθερά σε μέταλλο, ξύλο, τοίχο, ή δομικά υλικά.
L'accessorio può essere fissato saldamente a metallo, legno, pareti o materiali da costruzione.
Аксесоарът може да бъде здраво закрепен към метал, дърво, стена или строителни материали.

REVOLUTIONARY MANUAL OPERATION NAILER
ΕΠΑΝΑΣΤΑΤΙΚΟ ΚΑΡΦΩΤΙΚΟ ΧΕΙΡΟΚΙΝΗΤΗΣ ΛΕΙΤΟΥΡΓΙΑΣ
CHIODATRICE RIVOLUZIONARIA A FUNZIONAMENTO MANUALE
РЕВОЛЮЦИОННА МАШИНА ЗА ΡЪЧНО ЗАΒΙΒΑΝΕ



MINI CEILING NAILS GUN WITH SPRING
ΚΑΡΦΩΤΙΚΟ ΠΙΣΤΟΛΙ ΜΠΕΤΟΥ ΜΕ ΕΛΑΤΗΡΙΟ
PISTOLA SPARACHIODI PER CALCESTRUZZO CON MOLLA
ΠΙΣΤΟΛΕΤ ЗА ΠΙΡΟНИ ЗА БЕТОН С ПРУЖИНА

MODEL	ΜΟΝΤΕΛΟ	MODELLO	ΜΟΔΕΛ	BAT6200
Code	Κωδικός	Codice	Κод	068914
Packing	Συσκευασία	Imballaggio	Οпакoвание	1



HOOK NAIL FOR CEILING NAIL GUN
ΚΑΡΦΙ ΓΑΝΤΖΟΥ ΓΙΑ ΚΑΡΦΩΤΙΚΟ ΠΙΣΤΟΛΙ
CHiodo A GANCIO PER PISTOLA CHIODA
КУКА ГИВОН ЗА ПИРОНЕТ

MODEL	ΜΟΝΤΕΛΟ	MODELLO	ΜΟΔΕΛ	BHT7293
Code	Κωδικός	Codice	Κод	069065
Height	Ύψος	Altezza	Височина	32mm
Hole Diameter	Διάμετρος τρύπας	Diametro buco	Диаметър дупка	4mm
Packing	Συσκευασία	Imballaggio	Опаковане	100



UNIQUE PRODUCT
ΜΟΝΑΔΙΚΟ ΠΡΟΪΟΝ
PRODOTTO UNICO
УНИКАЛЕН ПРОДУКТ

NEW



MINI DISC NAIL FOR CEILING NAIL GUN
ΚΑΡΦΙ ΓΙΑ ΚΑΡΦΩΤΙΚΟ ΠΙΣΤΟΛΙ
CHiodo PER PISTOLA CHIODA
ΓΙΡΟΝ ЗА ПИРОНЕТ

MODEL	ΜΟΝΤΕΛΟ	MODELLO	ΜΟΔΕΛ	BHT7290	BHT7291	BHT7292
Code	Κωδικός	Codice	Κод	069003	069027	069041
Height	Ύψος	Altezza	Височина	27mm	32mm	42mm
Washer diameter	Διάμετρος ροδέλας	Diametro della rondella	Диаметър на шайбата	10,5mm	16mm	16mm
Packing	Συσκευασία	Imballaggio	Опаковане	100	100	100



UNIQUE PRODUCT
ΜΟΝΑΔΙΚΟ ΠΡΟΪΟΝ
PRODOTTO UNICO
УНИКАЛЕН ПРОДУКТ

NEW



MINI DISC NAIL FOR CEILING NAIL GUN
ΚΑΡΦΙ ΓΙΑ ΚΑΡΦΩΤΙΚΟ ΠΙΣΤΟΛΙ
CHiodo PER PISTOLA CHIODA
ΓΙΡΟΝ ЗА ПИРОНЕТ

MODEL	ΜΟΝΤΕΛΟ	MODELLO	ΜΟΔΕΛ	BHT7294
Code	Κωδικός	Codice	Κод	069089
Height	Ύψος	Altezza	Височина	32mm
Thread	Σπείρωμα	Il filo	Нишка	M8
Packing	Συσκευασία	Imballaggio	Опаковане	100



UNIQUE PRODUCT
ΜΟΝΑΔΙΚΟ ΠΡΟΪΟΝ
PRODOTTO UNICO
УНИКАЛЕН ПРОДУКТ

NEW



TUBE NAILS FOR CEILING NAIL GUN
ΚΑΡΦΙ ΣΤΕΡΕΩΣΗΣ ΣΩΛΗΝΑ ΓΙΑ
ΚΑΡΦΩΤΙΚΟ ΠΙΣΤΟΛΙ
CHiodo DI MONTAGGIO TUBO PER PISTOLA CHIODA
ΓΙΡΟΝ ЗА ТРЪБЕН ΜΟΝΤΑЖ ЗА ПИΡΟΝЕТ

MODEL	ΜΟΝΤΕΛΟ	MODELLO	ΜΟΔΕΛ	BHT7286	BHT7287	BHT7288	BHT7289
Code	Κωδικός	Codice	Κод	068921	068945	068969	068983
Height	Ύψος	Altezza	Височина	32mm	32mm	32mm	32mm
Conduit clip	Άνοιγμα	Clip per condotto	Скоба за тръбопровод	16mm	20mm	25mm	32mm
Packing	Συσκευασία	Imballaggio	Опаковане	100	100	100	100



UNIQUE PRODUCT
ΜΟΝΑΔΙΚΟ ΠΡΟΪΟΝ
PRODOTTO UNICO
УНИКАЛЕН ПРОДУКТ

NEW





- Plastic
- Stackable
- Πλαστικό
- Στοβαζόμενο
- Plastica
- Impilabile
- Пластмаса
- Може да се подрежда

STORAGE BIN
ΣΚΑΦΑΚΙ ΑΠΟΘΗΚΕΥΣΗΣ
CESTINO DI STOCCAGGIO
ΚΟΝΤΕΙΝΕΡ ΖΑ СЪХРАНЕНИЕ

MODEL	ΜΟΝΤΕΛΟ	MODELLO	ΜΟΔΕΛ	BTB3352	BTB3338	BTB3340	BTB3342
Code	Κωδικός	Codice	Κод	066033	054436	054443	054450
Size	Διαστάσεις	Taglia	Размер	12,5x19,5x9,5cm	15x24,5x12,5cm	22x35x15,5cm	27x41x18cm
Packing	Συσκευασία	Imballaggio	Опаковане	56	48	28	24

- Removable boxes
- Multicolor
- Αφαιρούμενα κουτιά
- Πολύχρωμη
- Scatole rimovibili
- Multicolore
- Премахващи се кутии
- Многоцветен



TOOLS ORGANIZER "BUTTERFLY"
ΤΑΜΠΑΚΙΕΡΑ ΕΡΓΑΛΕΙΩΝ ΠΛΑΣΤΙΚΗ "BUTTERFLY"
ORGANIZZATORE DI UTENSILI "BUTTERFLY"
ОРΓΑΝΙΖΑТОР НА ИНСТРУМЕНТИ "BUTTERFLY"

MODEL	ΜΟΝΤΕΛΟ	MODELLO	ΜΟΔΕΛ	BTB3336
Code	Κωδικός	Codice	Κод	054429
Size	Διαστάσεις	Taglia	Размер	27.5x22x6cm
Packing	Συσκευασία	Imballaggio	Опаковане	12

- Stable parts
- Με σταθερά διαχωριστικά
- Parti stabili
- Стабилни части

TOOLS ORGANIZER "TURTLE"
ΤΑΜΠΑΚΙΕΡΑ ΕΡΓΑΛΕΙΩΝ "TURTLE"
ORGANIZZATORE DI STRUMENTI "TURTLE"
ОРΓΑΝΙΖΑΤΟΡ ЗА ИНСТРУМЕНТИ "TURTLE"



MODEL	ΜΟΝΤΕΛΟ	MODELLO	ΜΟΔΕΛ	ΒΤΒ3348
Code	Κωδικός	Codice	Κод	066040
Positions	Θέσεις	Posizioni	Ποзиции	18
Dimensions	Διαστάσεις	Dimensioni	Размери	42x29,5x6cm
Packing	Συσκευασία	Imballaggio	Опаковане	16

- Removable boxes
- Με αφαιρούμενα κουτιά
- Scatole rimovibili
- Премахващи се кутии

TOOLS ORGANIZER "CRAB"
ΤΑΜΠΑΚΙΕΡΑ ΕΡΓΑΛΕΙΩΝ "CRAB"
ORGANIZZATORE DI STRUMENTI "CRAB"
ОРΓΑΝΙΖΑΤΟΡ ЗА ИНСТРУМЕНТИ "CRAB"



MODEL	ΜΟΝΤΕΛΟ	MODELLO	ΜΟΔΕΛ	ΒΤΒ3350
Code	Κωδικός	Codice	Κод	066057
Positions	Θέσεις	Posizioni	Ποзиции	17
Dimensions	Διαστάσεις	Dimensioni	Размери	32,5x24,5x5cm
Packing	Συσκευασία	Imballaggio	Опаковане	16

- Plastic
- 14 positions
- Removable parts
- Πλαστική
- 14 θέσεων
- Μεταβλητά διαχωριστικά
- Plastica
- 14 posizioni
- Parti rimovibili
- Пластмаса
- 14 позиции
- Подвижни части

TOOLS ORGANIZER "ZEBRA"
ΤΑΜΠΑΚΙΕΡΑ ΕΡΓΑΛΕΙΩΝ
ΠΛΑΣΤΙΚΗ "ZEBRA"
ORGANIZZATORE DI UTENSILI
"ZEBRA"
ОРΓΑΝΙΖΑΤΟΡ НА
ИНСТРУМЕНТИ "ZEBRA"



MODEL	ΜΟΝΤΕΛΟ	MODELLO	ΜΟΔΕΛ	ΒΤΒ3332	ΒΤΒ3334
Code	Κωδικός	Codice	Κод	054405	054412
Size	Διαστάσεις	Taglia	Размер	27x20x5cm	32x25x5cm
Packing	Συσκευασία	Imballaggio	Опаковане	16	12

- Plastic
- Extra top storage
- Inside removable tool tray

- Πλαστική
- Με ταμπакιέρα
- Αφαιρούμενο εσωτερικό σκαφάκι

- Plastica
- Vano portaoggetti superiore extra
- Vassoio porta attrezzi interno rimovibile

- Пластмаса
- Допълнително съхранение отгоре
- Вътрешна подвижна табла за инструменти



PORTABLE TOOL BOX "FOX"
ΕΡΓΑΛΕΙΟΘΗΚΗ ΧΕΙΡΟΣ "FOX"
CASSETTA PORTAUTENSILI PORTATILE "FOX"
ПРЕНΟΣИМА КУТИЯ ЗА ИНСТРУМЕНТИ "FOX"

MODEL	ΜΟΝΤΕΛΟ	MODELLO	ΜΟΔΕΛ	BTB3300	BTB3302	BTB3304	BTB3306
Code	Κωδικός	Codice	Κод	054245	054252	054269	054276
Size	Διαστάσεις	Taglia	Размер	33,2x16,8x14	40,8x21,8x17,4cm	47,8x25,7x23,3cm	55x28x26cm
Packing	Συσκευασία	Imballaggio	Опаковане	20	15	8	7

- Plastic
- Metal clip
- Extra top storage
- Inside removable tool tray

- Πλαστική
- Μεταλλικό κούμπωμα
- Ταμπакιέρα
- Αφαιρούμενο εσωτερικό σκαφάκι

- Plastica
- Clip in metallo
- Contenitore superiore extra
- Strumento interno rimovibile

- Пластмаса
- Μεταλέν κлипс
- Допълнително място за съхранение отгоре
- Вътрешен подвижен инструмент



PORTABLE TOOL BOX "WOLF"
ΕΡΓΑΛΕΙΟΘΗΚΗ ΧΕΙΡΟΣ "WOLF"
CASSETTA PORTAUTENSILI PORTATILE "WOLF"
ИНСТРУМЕНТИ "WOLF"

MODEL	ΜΟΝΤΕΛΟ	MODELLO	ΜΟΔΕΛ	BTB3308	BTB3310	BTB3312	BTB3314
Code	Κωδικός	Codice	Κод	054283	054290	054306	054313
Size	Διαστάσεις	Taglia	Размер	33x17,2x14,2cm	41,5x22,3x19,3cm	48,5x28,5x24cm	58,5x32x30cm
Packing	Συσκευασία	Imballaggio	Опаковане	14	8	9	6



- Aluminium handle
- Meta clip with lock
- Extra top storage
- Inside removable tool tray

- Λαβή αλουμινίου
- Μεταλλικό κούμπωμα με κλείδωμα
- Ταμπакιέρα
- Εσωτερικό αφαιρούμενο εξωτερικό σκαφάκι

- Maniglia in alluminio
- Meta clip con serratura
- Portaoggetti superiore extra
- Vassoio interno estraibile per gli attrezzi

- Алюминиева дръжка
- Мета клипс със заключване
- Допълнително място за съхранение отгоре
- Вътрешна подвижна поставка за инструменти



PORTABLE TOOL BOX "LION"
ΕΡΓΑΛΕΙΟΘΗΚΗ ΧΕΙΡΟΣ ΠΛΑΣΤΙΚΗ "LION"
CASSETTA PORTAUTENSILI PORTATILE "LION"
ΠΡΕΝΟΣΙΜΑ ΚΥΤΙΑ ΖΑ ΙΝΣΤΡΥΜΕΝΤΙ "LION"

MODEL	ΜΟΝΤΕΛΟ	MODELLO	ΜΟΔΕΛ	ΒΤΒ3316	ΒΤΒ3318
Code	Κωδικός	Codice	Κοδ	054320	054337
Size	Διαστάσεις	Taglia	Размер	56x30x27,7cm	67,6x31,4x30cm
Packing	Συσκευασία	Imballaggio	Οпаковане	6	4



TOOLS DRAWER SET "PARROT"
ΣΥΡΤΑΡΙΕΡΑ ΕΡΓΑΛΕΙΩΝ ΠΛΑΣΤΙΚΗ "PARROT"
SET DI CASSETTI PER UTENSILI "PARROT"
ΚΟΜΠΛΕΚΤ ЧЕКΜΕДЖЕТА С
ΙΝΣΤΡΥΜΕΝΤΙ "PARROT"

MODEL	ΜΟΝΤΕΛΟ	MODELLO	ΜΟΔΕΛ	ΒΤΒ3344	ΒΤΒ3346
Code	Κωδικός	Codice	Κοδ	054467	054474
Size	Διαστάσεις	Taglia	Размер	49,7x15,7x25cm	49,7x15,7x25cm
Positions	Θέσεις	Posizioni	Ποзиции	26	12
Packing	Συσκευασία	Imballaggio	Οпаковане	2	4



- Telescopic handle
- Metal clip
- Extra top storage
- Inside removable tool tray
- Τηλεσκοπική λαβή
- Μεταλλικό κούμπωμα
- Ταμπακιέρα
- Αφαιρούμενο εσωτερικό σκαφάκι

- Manico telescopico
- Clip in metallo
- Vano portaoggetti extra in alto
- Vassoio interno rimovibile per gli attrezzi
- Τηλεσκοπична дръжка
- Метален клипс
- Допълнително място за съхранение отгоре
- Вътрешна подвижна поставка за инструменти



TOOL TROLLEY "SNAKE"
ΕΡΓΑΛΕΙΟΘΗΚΗ "SNAKE"
CARRELLO PORTAUTENSILI "SNAKE"
КОЛИЧКА ЗА ИНСТРУМЕНТИ
"SNAKE"

MODEL	ΜΟΝΤΕΛΟ	MODELLO	ΜΟΔΕΛ	BTB3322
Code	Κωδικός	Codice	Κод	054351
Size	Διαστάσεις	Taglia	Размер	65x40x35cm
Packing	Συσκευασία	Imballaggio	Опаковане	2



- Telescopic Handle
- Metal Clip
- Extra Top Storage
- Inside Removable Tool Tray
- Τηλεσκοπική Λαβή
- Μεταλλικό Κούμπωμα
- Ταμπακιέρα
- Αφαιρούμενο Εσωτερικό Σκαφάκι

- Manico Telescopico
- Clip In Metallo
- Portaoggetti Superiore Extra
- Vassoio Interno Estraibile Per Gli Attrezzi
- Τηλεσκοπична дръжка
- Метален клипс
- Допълнително горно съхранение
- Вътрешна подвижна табла за инструменти



PORTABLE TOOL TROLLEY "SNAKE"
ΕΡΓΑΛΕΙΟΘΗΚΗ ΤΡΟΧΗΛΑΤΗ "SNAKE"
CARRELLO PORTA ATTREZZI PORTATILE "SNAKE"
ΠΡΕΝΟΣΙΜΑ ΚΟΛΙЧКА ЗА ИНСТРУМЕНТИ
"SNAKE"

MODEL	ΜΟΝΤΕΛΟ	MODELLO	ΜΟΔΕΛ	BTB3356
Code	Κωδικός	Codice	Κод	066026
Dimensions	Διαστάσεις	Dimensioni	Размери	70x49x47,5cm
Packing	Συσκευασία	Imballaggio	Опаковане	1



HEAVY DUTY STORAGE BOX "ELEPHANT"
ΜΠΑΟΥΛΟ ΑΠΟΘΗΚΕΥΣΗΣ ΕΡΓΑΛΕΙΩΝ "ELEPHANT"
SCATOLA DI STOCCAGGIO PER CARICHI PESANTI "ELEPHANT"
КУТИЯ ЗА СЪХΡΑΝΗΝΗΕ ΠΡΗ ΤΕЖΚΗ УСЛОВИЯ "ELEPHANT"

MODEL	ΜΟΝΤΕΛΟ	MODELLO	ΜΟΔΕΛ	BTB3324	BTB3326	BTB3328	BTB3330
Code	Κωδικός	Codice	Κοδ	054368	054375	054382	054399
Capacity	Χωρητικότητα	Capacità	Καπακίτητ	12Lt	18Lt	40Lt	60Lt
Size	Διαστάσεις	Taglia	Ραζμερ	38,5x29,5x17,5cm	38,5x29,5x26cm	49x38x32 cm	58x38x40,5 cm
Packing	Συσκευασία	Imballaggio	Οπακωване	6	12	10	8

- Transparent, with cover and handles
- Διάφανο, με καπάκι και χερούλια
- Trasparente, con coperchio e manici
- Прозрачен, с напак и дръжнки

PLASTIC STORAGE BOX
ΚΟΥΤΗ ΑΠΟΘΗΚΕΥΣΗΣ ΠΛΑΣΤΙΚΟ
SCATOLA DI IMMAGAZZINAGGIO PLASTICA
ΚΥΤΗЯ ЗА СЪХΡΑΝΗΝΗΕ ΠΛΑΣΤΜΑСА

MODEL	ΜΟΝΤΕΛΟ	MODELLO	ΜΟΔΕΛ	BPC2274	BPC2275
Code	Κωδικός	Codice	Κοδ	066132	066149
Dimensions	Διαστάσεις	Dimensioni	Ραζμερ	40L (43.5x29x25cm)	50L (48x33.5x28.5cm)
Packing	Συσκευασία	Imballaggio	Οπακωване		



UNIQUE PRODUCT
ΜΟΝΑΔΙΚΟ ΠΡΟΪΟΝ
PRODOTTΟ UNICO
УΝΙΚΑΛΗΝ ΠΡΟДУКТ

FOLDING PLASTIC STORAGE BOX
ΚΟΥΤΗ ΑΠΟΘΗΚΕΥΣΗΣ - ΜΕΤΑΦΟΡΑΣ
ΠΛΑΣΤΙΚΟ ΠΤΥΣΣΟΜΕΝΟ
CONTENITORE PIEGHEVOLE IN PLASTICA
СГЪВАΕΜΑ ΠΛΑΣΤΜΑСОΒΑ ΚΥΤΗЯ ЗА СЪХΡΑΝΗΝΗΕ

MODEL	ΜΟΝΤΕΛΟ	MODELLO	ΜΟΔΕΛ	BTB3295
Code	Κωδικός	Codice	Κοδ	070009
Capacity	Χωρητικότητα	Capacità	Καπακίτητ	45Kg/40L
Open size	Διαστάσεις ανοικτό	Dimensioni aperte	Отворени ραζμερ	55,5*40,0*27,0cm
Folder size	Διαστάσεις διπλωμένο	Dimensioni piegate	Ραζμερ сгъната	55,5*40,0*7,5cm
Weight	Βάροс	Peso	Τεγλο	1,95Kg
Packing	Συσκευασία	Imballaggio	Οπακωване	-



- Με σκληρό πάτο
- Reinforced construction
- Costruzione rinforzata
- С твърдо дъно



**TOOL BACKPACK
ΤΣΑΝΤΑ ΕΡΓΑΛΕΙΩΝ ΠΛΑΤΗΣ
ZAINO PORTAUTENSILI
РАНИЦА ЗА ИНСТРУМЕНТИ**

MODEL	ΜΟΝΤΕΛΟ	MODELLO	ΜΟΔΕΛ	BTB3160
Code	Κωδικός	Codice	Κод	034971
Fabric	Υφασμα	Tessuto	Τъкан	1680D
Cases	Θήκες	Case	Случаи	1 in / 25out
Max Weight	Μέγιστο Βάρος	Peso massimo	Мак. тегло	20Kg
Capacity	Χωρητικότητα	Capacità	Καпацитет	40Lt
Packing	Συσκευασία	Imballaggio	Опаковане	4

- Metal reinforcements
- Metal Handle
- Μεταλλικές Ενισχύσεις
- Μεταλλική λαβή

- Rinforzi metallici
- Maniglia di metallo
- Метални подсилвания
- Метална дръжка



**TOOL BAG
ΤΣΑΝΤΑ ΕΡΓΑΛΕΙΩΝ
BORSA DEGLI UTENSILI
ЧАНТА ЗА ИНСТРУМЕНТИ**

MODEL	ΜΟΝΤΕΛΟ	MODELLO	ΜΟΔΕΛ	BTB3000
Code	Κωδικός	Codice	Κод	028970
Fabric	Υφασμα	Tessuto	Τъкан	Waterproof 600D Oxford/ Αδιάβροχο 600D Oxford/ Impermeabile 600D Oxford
Dimensions	Διαστάσεις	Dimensioni	Размери	L51xW23xH35cm
Weight	Βάρος	Peso	Τегло	2kg
Packing	Συσκευασία	Imballaggio	Опаковане	4

- Metal reinforcements
- Μεταλλικές Ενισχύσεις
- Rinforzi metallici
- Метални подсилвания



**TOOL BAG
ΣΑΚΟΣ ΕΡΓΑΛΕΙΩΝ
BORSA DEGLI UTENSILI
ЧАНТА ЗА ИНСТРУМЕНТИ**

MONTELO	ΜΟΝΤΕΛΟ	MODELLO	ΜΟΔΕΛ	BTB3100
Code	Κωδικός	Codice	Κод	028994
Fabric	Υφασμα	Tessuto	Τъкан	Waterproof 600D Oxford/ Αδιάβροχο 600D Oxford/ Impermeabile 600D Oxford
Dimensions	Διαστάσεις	Dimensioni	Размери	L57xW24xH32cm
Packing	Συσκευασία	Imballaggio	Опаковане	6

- Hard plastic high-strength insole
- Rubber bottom
- Μεταλλικές ενισχύσεις
- Σκληρός πλαστικός πάτος μεγάλης αντοχής

- Plastica dura ad alta resistenza
- Fondo di gomma
- Високоустойчива стелна от твърда пластмаса
- Каучуново дъно



**TOOL BAG
ΤΣΑΝΤΑ ΕΡΓΑΛΕΙΩΝ
BORSA DEGLI UTENSILI
ЧАНТА ЗА ИНСТРУМЕНТИ**

MODEL	ΜΟΝΤΕΛΟ	MODELLO	ΜΟΔΕΛ	BTB3050
Code	Κωδικός	Codice	Κод	028987
Fabric	Υφασμα	Tessuto	Τъкан	Waterproof 600D Oxford/ Αδιάβροχο 600D Oxford/ Impermeabile 600D Oxford
Dimensions	Διαστάσεις	Dimensioni	Размери	L41xW22xH32cm
Weight	Βάρος	Peso	Τегло	2.1kg
Packing	Συσκευασία	Imballaggio	Опаковане	6



**TOOL BAG
ΤΣΑΝΤΑ ΕΡΓΑΛΕΙΩΝ
BORSA DEGLI UTENSILI
ЧАНТА ЗА ИНСТРУМЕНТИ**

MODEL	ΜΟΝΤΕΛΟ	MODELLO	ΜΟΔΕΛ	BTB3010
Code	Κωδικός	Codice	Κод	049609
Dimensions	Διαστάσεις	Dimensioni	Размери	40x30x30cm
Material	Υλικό	Materiale	Ματεριал	Πολυεστέρας 600D / Polyester 600D
Packing	Συσκευασία	Imballaggio	Οпаковане	10



**TOOL BACKPACK
ΤΣΑΝΤΑ ΕΡΓΑΛΕΙΩΝ ΠΛΑΤΗΣ
ΖΑΙΝΟ PORTAUTENSILI
РАНИЦА ЗА ИНСТРУМЕНТИ**

MODEL	ΜΟΝΤΕΛΟ	MODELLO	ΜΟΔΕΛ	BTB3140
Code	Κωδικός	Codice	Κод	055013
Dimensions	Διαστάσεις	Dimensioni	Размери	41x32x16cm
Fabric	Υφασμα	Tessuto	Тъкан	600D Oxford
Packing	Συσκευασία	Imballaggio	Οпаковане	6



**HEAVY DUTY TOOLS BELT
ΖΩΝΗ ΕΡΓΑΛΕΙΩΝ ΜΕΣΗΣ
ZONA DEGLI UTENSILI AL CENTRO
КОЛАН ЗА ТЕЖКИ ИНСТРУМЕНТИ**

MODEL	ΜΟΝΤΕΛΟ	MODELLO	ΜΟΔΕΛ	BTB3200
Code	Κωδικός	Codice	Κод	035039
Fabric	Υφασμα	Tessuto	Тъкан	1680D
Cases	Θήκες	Casi	Случаи	12
Max weight	Μέγιστο Βάρος	Peso massimo	Макс. тегло	15Kg
Packing	Συσκευασία	Imballaggio	Οпаковане	12



**STRONG ROLLING TOOL BAG
ΤΣΑΝΤΑ ΕΡΓΑΛΕΙΩΝ ΤΡΟΧΗΛΑΤΗ
BORSA PORTAUTENSILI ROBUSTA E
AVVOLGIBILE
ЗДРАВА ПОΔВИЖΝΑ ЧАНТА ЗА
ИНСТРУМЕНТИ**

MODEL	ΜΟΝΤΕΛΟ	MODELLO	ΜΟΔΕΛ	BTB3230
Code	Κωδικός	Codice	Κод	055020
Dimensions	Διαστάσεις	Dimensioni	Размери	44x24x43cm
Fabric	Υφασμα	Tessuto	Тъкан	600D Oxford
Packing	Συσκευασία	Imballaggio	Οпаковане	2

- Material: Cow Leather
- Υλικό: Δέρμα Αγελάδας
- Materiale: Pelle di vacca
- Материал: Кравешна кожа



TOOL BAG (BELT)
ΖΩΝΗ ΕΡΓΑΛΕΙΩΝ ΔΕΡΜΑΤΙΝΗ
BORSA PORTAUTENSILI (CINTURA)
ЧАНТА ЗА ИНСТРУМЕНТИ (КОЛАН)

MODEL	ΜΟΝΤΕΛΟ	MODELLO	ΜΟΔΕΛ	BTB2000
Code	Κωδικός	Codice	Κод	027140
Cases	Θήκες	Casi	Случаи	11
Packing	Συσκευασία	Imballaggio	Опаковане	50

**CHROME
VANADIUM**

- In a Plastic Carrying Case 81pc
- Βαλίτσα με 81 Εργαλεία CR-V
- In una valigetta di plastica 81pz
- В пластмасов калъф за пренасяне 81 бр.



TOOL SET IN BLOW CASE
ΒΑΛΙΤΣΑ ΣΕΤ ΕΡΓΑΛΕΙΩΝ
SET DI UTENSILI IN VALIGETTA
КОМПЛЕКТ ИНСТРУМЕНТИ В ΚΑΛΥΦ

MODEL	ΜΟΝΤΕΛΟ	MODELLO	ΜΟΔΕΛ	BHT5160
Code	Κωδικός	Codice	Κод	035817
Packing	Συσκευασία	Imballaggio	Опаковане	2

- Metal reinforcements
- Hard plastic bottom for high durability
- Μεταλλικές ενισχύσεις
- Σκληρός πλαστικός πάτος μεγάλης αντοχής

- Rinforzi in metallo
- Fondo in plastica dura per un'alta durata
- Μεταλνι подсилвания
- Дъно от твърда пластмаса за висока издръжливост



TOOL BOX
ΕΡΓΑΛΕΙΟΘΗΚΗ ΜΕΤΑΛΛΙΚΗ
CASSETTA DEGLI UTENSILI
КУТИЯ ЗА ИНСТРУМЕНТИ

MODEL	ΜΟΝΤΕΛΟ	MODELLO	ΜΟΔΕΛ	BTB1050
Code	Κωδικός	Codice	Κод	028512
Parts	Θήκες	Parti	Части	5
Dimensions	Βάρος	Dimensioni	Размери	L42xW20xH20cm
Thickness	Διαστάσεις	Spessore	Дебелина	0.5mm
Packing	Συσκευασία	Imballaggio	Опаковане	6



TOOL BOX
ΕΡΓΑΛΕΙΟΘΗΚΗ ΜΕΤΑΛΛΙΚΗ
CASSETTA DEGLI UTENSILI
КУТИЯ ЗА ИНСТРУМЕНТИ

MODEL	ΜΟΝΤΕΛΟ	MODELLO	ΜΟΔΕΛ	BTB1070
Code	Κωδικός	Codice	Κод	028529
Parts	Θήκες	Parti	Части	7
Dimensions	Διαστάσεις	Dimensioni	Размери	L53xW20xH25cm
Thickness	Πάχος	Spessore	Дебелина	0.5mm
Packing	Συσκευασία	Imballaggio	Опаковане	4

- With 3 shelves
- Με 3 ράφια
- Con 3 ripiani
- C 3 рафта

**TOOL TROLLEY
ΕΡΓΑΛΕΙΟΦΟΡΕΑΣ
CARRELLO PORTA UTENSILI
КОЛИЧКА ЗА ИНСТРУМЕНТИ**

MODEL	ΜΟΝΤΕΛΟ	MODELLO	ΜΟΔΕΛ	BWR5209
Code	Κωδικός	Codice	Κод	049982
Dimensions	Διαστάσεις	Dimensioni	Размери	719x365x663mm
Weight	Βάρος	Peso	Тегло	13kg
Packing	Συσκευασία	Imballaggio	Опаковане	1



- Steel thickness: 0.5mm for drawers, 0.7mm for cabinet
- Πάχος Χάλυβα: 0.5mm για συρτάρια/ 0.7mm για ντουλάπι
- Spessore acciaio: 0,5 mm per cassetti/0,7 mm per armadietto
- Дебелина на стоманата: 0,5 мм за чекмеджета, 0,7 мм за шкаф

**FOLDABLE JACK STAND, 2 PCS
ΕΡΓΑΛΕΙΟΦΟΡΕΑΣ 2 ΣΥΡΤΑΡΙΑ ΚΑΙ
ΝΤΟΥΛΑΠΙ
ROLLING TOOL CABINET 2 DRAWERS 1
CABINET**

MODEL	ΜΟΝΤΕΛΟ	MODELLO	ΜΟΔΕΛ	BWR5063
Code	Κωδικός	Codice	Κод	013136
Material	Υλικό	Materiale	Ματεριал	Steel / Σίδηρο / Ferro
Dimensions	Διαστάσεις	Dimensioni	Размери	61.6x33x74cm
Packing	Συσκευασία	Imballaggio	Опаковане	1



- 4"x1" PP casters, 2 Swivel & 2 Rigid with Side Brakes (Casters not pre-installed)
- Μηχανισμός συρταριών με ρουλεμάν
- Τα ροδάκια δεν είναι προεγκατεστημένα

- 4"x 1" ruote, 2 girevoli & 2 rigidi con freni laterali (Ruote non preinstallate)
- 4 "x1 "PP колелца, 2 въртящи се и 2 твърди със странични спирачки (колелцата не са предварително инсталирани)

**ROLLING TOOL CABINET 7 DRAWERS WITH STOP
ΕΡΓΑΛΕΙΟΦΟΡΕΑΣ 7 ΣΥΡΤΑΡΙΑ ΜΕ ΣΤΟΠ
ARMADIO PORTAUTENSILI SU CARRELLO 7 CASSETTI CON FERMO
ΟΒΨΡΛΥΑЩ СЕ ШКАФ ЗА ИНСТРУМЕНТИ 7
ЧЕКМЕДЖЕТА С СΤΟΠ**

MODEL	ΜΟΝΤΕΛΟ	MODELLO	ΜΟΔΕΛ	BWR6800
Code	Κωδικός	Codice	Κод	042341
Material	Υλικό	Materiale	Ματεριал	Cold Rolled Steel
Steel Thickness	Πάχος Ατσαλιού	Spessore dell'acciaio	Дебелина на стоманата	Drawers 0.5mm/ Closet 0.7mm
Drawer Sizes	Μεγέθη Συρταριών	Dimensioni cassetto	Размери на чекмеджетата	2x 511x278x51mm & 5x 511x278x106.5mm
Drawer Pulls	Λαβές Συρταριών	Tiri del cassetto	Дръжки на чекмеджетата	High-End Aluminum
Handle	Λαβή Εργαλειοφορέα	Maniglia	Дръжка	Oval Steel
Packing	Συσκευασία	Imballaggio	Опаковане	1



- 6 Shelves-Drawer With Side Door & 120 CR-V Tools
- Με 6 Συρτάρια, Πλαϊνό Ντουλάπι και 120 Εργαλεία CR-V
- 6 ripiani-Cassetto con porta laterale & 120 CR-V Utensili
- 6 рафта-чекмеджета със странична врата и 120 CR-V инструмента

**CHROME
 VANADIUM**



**ROLLER TOOL CABINET
 ΕΡΓΑΛΕΙΟΦΟΡΕΑΣ
 ARMADIETTO PER UTENSILI A RULLO
 РОЛКОВ ШКАФ ЗА ИНСТРУМЕНТИ**

MODEL	ΜΟΝΤΕΛΟ	MODELLO	ΜΟΔΕΛ	BWR7600SET
Code	Κωδικός	Codice	Κод	035794
Dimensions	Διαστάσεις	Dimensione	Размер	L84.5xW46.2xH89.5cm
Packing	Συσκευασία	Imballaggio	Опаковане	1

Includes :

- 4-Small Drawers, 53,1x39,5x5,8cm
- 2-Large Drawers, 53,1x39,5x12,8cm
- 5"x1,25" PP Wheels, 2 Fixed & 2 Swiveled with brake
- 19 x 1/2" Socket: 8-22 & 24, 27, 30, 32mm
- 2 x 1/2" Plug Socket 16 and 21mm
- 3 x 1/2" Ext. Bar 75 and 150, 250mm
- 1 x 1/2" Sliding Bar 250mm
- 1 x 1/2" U/Join
- 1 x 1/2" Ratchet Quick Release 72 teeth
- 13 x 1/4" Socket: 4, 4.5, 5, 5.5, 6, 7-14mm
- 6 x 1/4" Deep Socket: 8, 9, 10, 11, 12, 13mm
- 2 x 1/4" Ext. Bar 100 and 150mm
- 1 x 1/4" Sliding Bar
- 1 x 1/4" U/Join
- 1 x 1/4" Couple
- 1 x 1/4" Ratchet Quick Release 72 teeth
- 16 x 1/4" Socket Bit PH2, PH3 - SL4, SL6 • Hex: 2, 3, 4, 5, 6, 8mm - Torx: T10, 15, 20, 25, 30, 40
- 1 x 1/4" Screwdriver Bit Handle 150mm
- 4 x Screwdriver Slotted: 6x38, 5x75, 6x100, 8x150mm
- 4 x Screwdriver Phillips: PH2x38, PH1x75, PH2x100, PH3x150mm
- 1 x Long Nose Plier 150mm (6")
- 1 x Diagonal Plier 150mm (6")
- 1 x Combination Plier 180mm (7")
- 1 x Lock Grip Plier 250mm (10")
- 1 x Groove Joint Plier 250mm (10")
- 9 x Hex Keys: 1,5, 2, 2.5, 3, 4, 5, 6, 8, 10mm
- 9 x Torx Wrench: T10-15-20-25-27-30-40-45-50
- 13 x Combination spanner: 6, 8-15, 17, 19, 21, 22
- 1 x Machinist Hammer 300g
- 1 x Two Way Mallet 35mm
- 5 x Punch & Chisel
- 4-Small Drawers, 53,1x39,5x5,8cm
- 2-Large Drawers, 53,1x39,5x12,8cm
- Side Cabinet with Lockable Door
- 5"x1,25" PP Wheels, 2 Fixed & 2 Swiveled with brake

Include :

- 4 cassetti piccoli, 53,1x39,5x5,8 cm
- 2 cassetti grandi, 53,1x39,5x12,8 cm
- Ruote in PP da 5"x1,25", 2 fisse e 2 girevoli con freno
- Bussola 19 x 1/2": 8-22 e 24, 27, 30, 32 mm
- 2 prese a spina da 1/2" 16 e 21 mm
- 3 x 1/2" est. Barra 75 e 150, 250mm
- 1 barra scorrevole da 1/2" 250 mm
- 1 giunto a U da 1/2"
- 1 cricchetto a sgancio rapido x 1/2" 72 denti
- Bussola 13 x 1/4": 4, 4.5, 5, 5.5, 6, 7-14 mm
- 6 bussole profonde da 1/4": 8, 9, 10, 11, 12, 13 mm
- 2 x 1/4" est. Barra 100 e 150mm
- 1 barra scorrevole da 1/4"
- 1 giunto a U da 1/4"
- 1 Coppia da 1/4"
- 1 cricchetto a sgancio rapido da 1/4" 72 denti
- 16 punte a bussola da 1/4" PH2, PH3 - SL4, SL6 • Esagono: 2, 3, 4, 5, 6, 8 mm - Torx: T10, 15, 20, 25, 30, 40
- 1 punta per cacciavite da 1/4" da 150 mm
- 4 cacciaviti a taglio: 6x38, 5x75, 6x100, 8x150 mm
- 4 cacciaviti Phillips: PH2x38, PH1x75, PH2x100, PH3x150mm
- 1 pinza a becchi lunghi da 150 mm (6")
- 1 pinza diagonale da 150 mm (6")
- 1 pinza combinata da 180 mm (7")
- 1 pinza Lock Grip da 250 mm (10")
- 1 x pinza per giunti scanalati da 250 mm (10")
- 9 chiavi esagonali: 1,5, 2, 2.5, 3, 4, 5, 6, 8, 10 mm
- 9 chiavi Torx: T10-15-20-25-27-30-40-45-50
- 13 chiavi combinate: 6, 8-15, 17, 19, 21, 22
- 1 martello da macchinista da 300 g
- 1 mazzuolo a due vie da 35 mm
- 5 punzoni e scalpelli
- 4 cassetti piccoli, 53,1x39,5x5,8 cm
- 2 cassetti grandi, 53,1x39,5x12,8 cm
- Armadietto laterale con porta con serratura
- Ruote in PP da 5"x1,25", 2 fisse e 2 Orientabile con freno

Περιέχει :

- 4-μικρά συρτάρια, 53,1x39,5x5,8cm
- 2-μεγάλα συρτάρια, 53,1x39,5x12,8cm
- Τροχοί PP 5" x 1,25", 2 σταθεροί και 2 περιστρεφόμενοι με φρένο
- 19x Καρυδάκια 1/2": 8-22, 24, 27, 30, 32mm • 2x Καρυδάκια για Μπουζί 1/2" 16mm, 21mm
- 3x Προεκτάσεις 1/2" 75mm, 150mm, 250mm • 1x Ολοθραύουσα Μανέλα Ταρ 1/2" 250mm • 1x αρθωτός Σύνδεσμος 1/2" • 1x Καστόνια 1/2", 72 Δόντια • 13x Καρυδάκια 1/4": 4, 4.5, 5, 5.5, 6, 7-14mm • 6x Καρυδάκια Μακρύλομα 1/4": 8, 9, 10, 11, 12, 13mm • 2x Προεκτάσεις 1/4" 100mm, 150mm • 1x Ολοθραύουσα Μανέλα Ταρ 1/4" • 1x αρθωτός Σύνδεσμος 1/4" • 1x Αντάπτορας για Μύτες 1/4"
- 1x Καστόνια 1/4", 72 Δόντια
- 16x Μύτες 1/4": PH2, PH3 - SL4, SL6 • Άλλεν: 2, 3, 4, 5, 6, 8mm - Torx: T10, 15, 20, 25, 30, 40
- 1x Κατσαβίδι Μιτσών 1/4" 150mm
- 4x Κατσαβίδια Ίσια: 6x38, 5x75, 6x100, 8x150mm • 4x Κατσαβίδια Σταυρού: PH2x38, PH1x75, PH2x100, PH3x150mm
- 1x Μιτσοσίμιοδο (150mm) • 1x Πλαγιόκοφτης (150mm)
- 1x Πένοια (180mm) • 1x Πένοια Grip (250mm) • 1x Γκαζοτάναλια (250mm)
- 9x Κλειδιά Άλλεν: 1,5, 2, 2.5, 3, 4, 5, 6, 8, 10mm • 9x Κλειδιά Torx: T10-15-20-25-27-30-40-45-50
- 13x Γερμανολύγωνα: 6, 8-15, 17, 19, 21, 22mm • 1x Σφυρί 300g, TUV/GS • 1x Ματσόλια 35mm
- 5x Καλέμια και Βελόνια

Включва :

- 4-Μαλчи ченмеджета, 53,1x39,5x5,8cm
- 2-Γολεμι ченмеджета, 53,1x39,5x12,8cm
- 5"x1,25" PP колела, 2 фиксирани и 2 въртящи се със спиралка
- 19 x 1/2" гнездо: 8-22 & 24, 27, 30, 32 mm
- 2 x 1/2" щепселна фасунга 16 и 21 mm
- 3 x 1/2" Ext. Шина 75 и 150, 250mm
- 1 x 1/2" Плъзгаща се греда 250 mm
- 1 x 1/2" У/Шарнир
- 1 x 1/2" тресчотна Quick Release 72 зъба
- 13 x 1/4" гнездо: 4, 4.5, 5, 5.5, 6, 7-14 mm
- 6 x 1/4" дълбоко гнездо: 8, 9, 10, 11, 12, 13 mm
- 2 x 1/4" Ext. Шина 100 и 150mm
- 1 x 1/4" Плъзгаща се лента
- 1 x 1/4" У/Шарнир
- 1 x 1/4" двойна
- 1 x 1/4" тресчотна Quick Release 72 зъба
- 16 x 1/4" въртешен бит PH2, PH3 - SL4, SL6 • Шестстен: 2, 3, 4, 5, 6, 8 mm - Torx: T10, 15, 20, 25, 30, 40
- 1 x 1/4" дръшка на крайника за отвертка 150 mm
- 4 x Отвертка с шлиц: 6x38, 5x75, 6x100, 8x150 mm
- 4 x Отвертка Phillips: PH2x38, PH1x75, PH2x100, PH3x150mm
- 1 x Клеши с дълъг нос 150 mm (6")
- 1 x диагонална клеща 150 mm (6")
- 1 x комбинирани клещи 180 mm (7")
- 1 x клещи за заключване 250 mm (10")
- 1 x клещи за жлебовε 250 mm (10")
- 9 x шестстенни ключа: 1,5, 2, 2.5, 3, 4, 5, 6, 8, 10 mm
- 9 x Torx ключ: T10-15-20-25-27-30-40-45-50
- 13 x комбинирани гаечни ключа: 6, 8-15, 17, 19, 21, 22
- 1 x Машинен чук 300гр
- 1 x двупосочен чук 35 mm
- 5 x перфоратор и длето
- 4-Μαλчи ченмеджета, 53,1x39,5x5,8cm
- 2-Γολεμι ченмеджета, 53,1x39,5x12,8cm
- Страничен шкаф със заключваща се врата
- 5"x1,25" PP колела, 2 фиксирани & 2 Завъртани със спиралка





**CHROME
VANADIUM**

- 9 x Combination Wrench: 8-10-11-12-13-14-17-19-22mm • 10 x Hex With Ball Head: 1.5-10mm
- 1 x Knife, Metal Body 18mm • 10 x Blades 18mm, SK5
- 7 x Screwdrivers: Slotted: 6x38mm, 5x75mm, 6x100mm, 8x150mm
Phillips: PH2x38mm, PH1x75mm, PH2x100mm • 1 x Screwdriver Bit Holder
- 1 x Tester 220-250V • 1 x LED Light • 1 x Combination Plier 7" (180mm)
- 1 x Diagonal Cutting Plier 6" (150mm) • 1 x Long Nose Plier 8" (200mm)
- 1 x Stripper Plier 6" (160mm) • 1 x Round Nose Plier 6" (150mm)
- 1 x Water Pump Pliers 250mm • 1 x Scissors 250mm
- 1 x Adjustable Wrench 8" (200mm) • 1 x Hacksaw Frame 300mm
- 3 x Blades 300mm • 5 x Cold Chisel • 1 x Measuring Tape 3m
- 1 x Steel File 200mm • 1 x Hammer 300g
- 14 x 1/2" Dr. Sockets: 10-11-12-13-14-15-16-17-18-19-20-21-22-24mm
- 1 x 1/2" Dr. Universal Joint • 2 x 1/2" Dr. Spark Plug Socket, 16,21mm
- 2 x 1/2" Dr. Extension Bar 125 & 250mm • 1 x 3-Way Adaptor
- 1 x 1/2" Dr. 72T Quick Release Ratchet Handle • 12 x 1/4" Dr. Super Lock Sockets:
4-4.5-5-5.5-6-7-8-9-10-11-12-13mm • 1 x 1/4" Dr. Universal Joint • 2 x 1/4" Dr. Extension Bar 50 & 100mm • 1 x 1/4" Dr. Sliding T-Bar • 1 x 1/4" Dr. Coupler
- 1 x Screwdriver Bit Holder • 1 x 1/4" Dr. 72T Quick Release Ratchet Handle
- With 6 Drawers, Side Cabinet & 120pcs

- 9x Γερμανοπλόγωνα: 8-10-11-12-13-14-17-19-22mm • 10x κλειδιά Άλλεν με μπίλια: 1.5-10mm • 1x Κοπίδι 18mm & 10 αντ/κές Λεπίδες
- 7x Κατσαβίδια, Ίσια: 6x38mm, 5x75mm, 6x100mm, 8x150mm & Σταυρού PH2x38mm, PH1x75mm, PH2x100mm • 1x Κατσαβίδι με υποδοχή μπιλών
- 1x Δοκιμαστικό Κατσαβίδι 100-250V, CE • 1x Φακός LED • 1x Πένσα (180mm)
- 1x Πλαγιόκόφτης (150mm) • 1x Μυτοτσιμπίδο μακρύ (200mm)
- 1x Απογυμνωτής Καλωδίων (160mm) • 1x Μυτοτσιμπίδο Ασφαλειών (150mm)
- 1x Γκαζοανάγλια (250mm) • 1x Ψαλίδι (250mm)
- 1x Γαλλικό Κλειδί (200mm) • 1x Σιδερονόριονο (300mm) & 3 αντ/κές Λάμες
- 5x Καλέμια • 1x Μέτρο Μεζούρα 3μ • 1x Λίμα (200mm) • 1x Σφυρί 300g, TUV/GS • 14x Καρυδάκια 1/2": 10-11-12-13-14-15-16-17-18-19-20-21-22-24mm
- 1x Αρθρωτός Σύνδεσμος 1/2" • 2x Καρυδάκια για Μπουζί 1/2" x 16-21mm
- 2x Προεκτάσεις 1/2" 125mm, 250mm • 1x Αντάπτορας 3 Επιλογών
- 1x Κασάνια 1/2", 72 Δόντια • 12 Καρυδάκια 1/4": 4-4.5-5-5.5-6-7-8-9-10-11-12-13mm
- 1x Αρθρωτός Σύνδεσμος 1/4" • 2x Προεκτάσεις 1/4" 50mm, 100mm
- 1x Ολοσθάνουσα Μανέλα Ταρ 1/4" • 1x Αντάπτορας 1/4" για Μύτες
- 1x Κασάνια 1/4", 72 Δόντια • 32x Μύτες 25mm

- 9 x Chiave combinata: 8-10-11-12-13-14-17-19-22mm
- 10 x Chiave esagonale con estremita a sfera: 1.5-10mm
- 1 x Coltello, corpo di metallo 18mm • 10 x Lame 18mm, SK5
- 7 x Cacciaviiti: a testa piatta 6x38mm, 5x75mm, 6x100mm, 8x150mm
Phillips: PH2x38mm, PH1x75mm, PH2x100mm • 1 x Cacciavite porta di punte
- 1 x Tester 220-250V • 1 x LED Light • 1 x Pinza combinata 7" (180mm)
- 1 x Pinza per taglio diagonale 6" (150mm) • 1 x Pinza a becco lungo 8" (200mm)
- 1 x Pinza spogliarellista 6" (160mm) • 1 x Pinza a becco rotondo 6" (150mm)
- 1 x Pinze per pompe d'acqua 250mm • 1 x Forbice 250mm
- 1 x Chiave regolabile 8" (200mm) • 1 x Telaio del seghetto 300mm
- 3 x Lame 300mm • 5 x Freddo Chisel • 1 x Nastro di misura 3m
- 1 x File in acciaio 200mm • 1 x Martello 300g
- 14 x 1/2" Dr. Bussolle: 10-11-12-13-14-15-16-17-18-19-20-21-22-24mm
- 1 x 1/2" Dr. Giunto universale • 2 x 1/2" Dr. Bussola per candele 16,21mm
- 2 x 1/2" Dr. Barra di estensione 125 & 250mm • 1 x 3-Adattatore a 3 vie
- 1 x 1/2" Dr. 72T Impugnatura a cricchetto a sgancio rapido • 12 x 1/4" Dr. Bussolle Super Lock:
4-4.5-5-5.5-6-7-8-9-10-11-12-13mm • 1 x 1/4" Dr. Giunto universale • 2 x 1/4" Dr. Estensione Barra 50 & 100 mm, 1x1/4" Dr. Barra Scorrevole T, 1x1/4" Dr. Accoppiatore, 1xPunta Cacciavite, supporte, 1x1/4" Dr. 72T Impugnatura a sgancio rapido con 6 cassette, con 6 cassette, armadietto laterale & 120 pezzi.

- 9 x комбинирани гаечни ключове: 8-10-11-12-13-14-17-19-22 mm • 10 x шестостенни със сачмена глава: 1,5-10 mm
- 1 x Нож с метално тяло 18 mm • 10 x остриета 18 mm, SK5
- 7 x Отвертни: с шлиц: 6x38mm, 5x75mm, 6x100mm, 8x150mm
Филипс: PH2x38mm, PH1x75mm, PH2x100mm • 1 x дърнач за битове за отвертни
- 1 x Тестер 220-250V • 1 x LED светлина • 1 x Комбинирана κλεισιχνα 7" (180mm)
- 1 x Κλειδα για διαγωναлно ρязане 6" (150 mm) • 1 x Κλειδα с дълъг нос 8" (200 mm)
- 1 x Κλειδα για сваляне на ленти 6" (160 mm) • 1 x Κλειδα с κръгъл нос 6" (150 mm)
- 1 x Κλειδα για водни помпи 250 mm • 1 x Ножица 250 mm
- 1 x регулируем гаечен ключ 8" (200 mm) • 1 x рамка за ножовна 300 mm
- 3 x остриета 300 mm • 5 x студени чешити • 1 x измервателна лента 3 m

- 1 x стоманена пила 200 mm • 1 x чук 300 g
- 14 x 1/2" дрънчи: 10-11-12-13-14-15-16-17-18-19-20-21-22-24mm
- 1 x 1/2" Универсален шарнир Dr. - 2 x 1/2" Dr. Фасунга за запалителна свещ, 16,21mm
- 2 x 1/2" Удължител Dr. 125 и 250 mm • 1 x 3-пътен адаптер
- 1 x 1/2" Dr. 72T дрънча за бързо освобождаване • 12 x 1/4" Dr Super Lock Sockets:
4-4.5-5-5.5-6-7-8-9-10-11-12-13 mm • 1 x 1/4" Универсално съединение Dr - 2 x 1/4"
- 1 x 1/4" Dr. Удължител 50 и 100 mm • 1 x 1/4" Dr. Плъзгаща се Т-образна греда • 1 x 1/4" Dr. Съединител
- 1 x дърнач за битове за винтовете • 1 x 1/4" Дрънча за бързо освобождаване на тресчотна 72T
- С 6 чекмеджета, страничен шкаф и 120 бр.



**TOOL SET WITH ABS TROLLEY BOX
ΒΑΛΙΤΣΑ ΣΕΤ ΕΡΓΑΛΕΙΩΝ
SET DI UTENSILI CON ABS BOX TROLLEY
КОМПЛЕКТ ИНСТРУМЕНТИ С
АБСОРБИРАЩА КОΛΙΧΚΑ**

MODEL	ΜΟΝΤΕΛΟ	MODELLO	ΜΟΔΕΛ	BHT5210
Code	Κωδικός	Codice	Κод	035800
Packing	Συσκευασία	Imballaggio	Οпаковане	1

- ABS Trolley Box with 132 Tools CR-V
- Τροχήλατη ABS Με 132 Εργαλεία CR-V
- ABS Box Trolley con 132 utensili CR-V
- Кυтия за количка ABS със 132 инструмента CR-V



- Κατσαβίδι με λάμα από ατσάλι S2 και λαβή 2 συστατικών, επικάλυψη χρωμίου σε ματ απόχρωση και μαγνητική μύτη.
- Screwdriver with S2 steel blade and TPR handle, chrome coating in matt shade and magnetic nose.
- Cacciavite con lama acciaio S2 e impugnatura TPR, rivestito cromato in colore opaco e naso magnetico.
- Отвертка с острие от стомана S2 и дръжка от TPR, хромирано покритие в матов нюанс и магнитен накрайник.

SCREWDRIVER PHILLIPS
ΚΑΤΣΑΒΙΔΙ ΣΤΑΥΡΟΥ
CACCIAVITE STELLA PHILLIPS
ОТВЕРТКА PHILLIPS



CODE/ΚΩΔΙΚΟΣ/ CODICE/ КОД	MODEL/MONTELO/ MODELLO/ МОДЕЛ	SIZES/ΔΙΑΣΤΑΣΕΙΣ/ TAGLIAS/ МОДЕЛ	PCS/PACK / TEM/ ΣΥΣΚΕΥΑΣΙΑ PZ/ IMBALLAGIO / БР/ ОПАКОВКА	PCS/BOX / TEM/ ΚΟΥΤΙ / PZ/SCATOLA / БР/КУТИЯ
045816	BHT7000	0x60mm	12	120
045823	BHT7002	1x80mm	12	120
045830	BHT7004	2x100mm	12	120
045847	BHT7006	3x150mm	12	120

SCREWDRIVER POZIDRIV
ΚΑΤΣΑΒΙΔΙ ΣΤΑΥΡΟΥ POZIDRIV
CACCIAVITE STELLA POZIDRIV
ОТВЕРТКА POZIDRIV

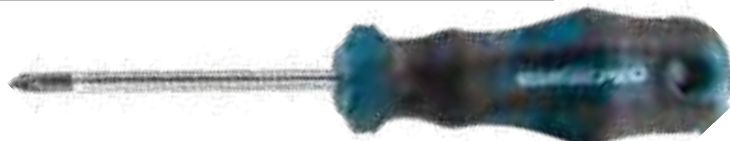

045854	BHT7010	0x60mm	12	120
045861	BHT7012	1x80mm	12	120
045878	BHT7014	2x100mm	12	120
045885	BHT7016	3x150mm	12	120

SCREWDRIVER SLOTTED
ΚΑΤΣΑΒΙΔΙ ΙΣΙΟ
CACCIAVITE TAGLIO
ПЛОСКА ОТВЕРТКА



045984	BHT7050	2.5x75mm	12	120
045991	BHT7052	4.0x100mm	12	120
046004	BHT7054	5.5x100mm	12	120
046011	BHT7056	6.5x150mm	12	120
046028	BHT7058	8.0x150mm	12	120

SCREWDRIVER RESIS TORX
ΚΑΤΣΑΒΙΔΙ TORX ΜΕ ΤΡΥΓΙΑ
CACCIAVITE RESIS TORX
ОТВЕРТКА RESIS TORX



045922	BHT7030	TT15x100mm	12	120
045939	BHT7032	TT20x100mm	12	120
045946	BHT7034	TT25x100mm	12	120
045953	BHT7036	TT27x125mm	12	120
045960	BHT7038	TT30x125mm	12	120
045977	BHT7040	TT40x150mm	12	120

SCREWDRIVER ROBERTSON
ΚΑΤΣΑΒΙΔΙ ΤΕΤΡΑΓΩΝΟ
CACCIAVITE ROBERTSON
ОТВЕРТКА ROBERTSON



045892	BHT7020	1x80mm	12	120
045908	BHT7022	2x100mm	12	120
045915	BHT7024	3x150mm	12	120



**CHROME
VANADIUM**

**SCREWDRIVER STUBBY
ΚΑΤΣΑΒΙΔΙ ΝΑΝΟΣ
CACCIAVITE NANO
ΜΑΛΚΑ ΟΤΒΕΡΤΚΑ**



MODEL	ΜΟΝΤΕΛΟ	MODELLO	ΜΟΔΕΛ	BHT7060	BHT7062
Code	Κωδικός	Codice	Κод	046035	046042
Size	Διάσταση	Taglia	Размер	1x38mm	2x38mm
Pcs/ Pack	Τεμ/ Συσκευασία	Pz/Imbal- laggio	бр/ Οпаковна	12	12
Pcs/ Box	Τεμ/ Κουτί	Pz/Scatola	бр/Кυтия	120	120

**CHROME
VANADIUM**

**SCREWDRIVER STUBBY
ΚΑΤΣΑΒΙΔΙ ΝΑΝΟΣ
CACCIAVITE NANO
ΜΑΛΚΑ ΟΤΒΕΡΤΚΑ**



MODEL	ΜΟΝΤΕΛΟ	MODELLO	ΜΟΔΕΛ	BHT7064
Code	Κωδικός	Codice	Κод	046059
Size	Διάσταση	Taglia	Размер	6.5x38mm
Pcs/ Pack	Τεμ/ Συσκευασία	Pz/Imballaggio	бр/Οпаковна	12
Pcs/ Box	Τεμ/ Κουτί	Pz/Scatola	бр/Кυтия	120

**CHROME
VANADIUM**

- Tools with CrV steel blade and TPR handle
- Chrome Coating in Matt Shade
- Ατσάλι CrV και λαβή 2 συστατικών
- Επικάλυψη Χρωμίου σε Ματ Απόχρωση
- Utensili con Lama Acciaio CrV e Impugnatura TPR
- Rivestito Cromato in Colore Opaco
- Инструменти с острие от CrV стомана и TPR дръжка
- Хромирано покритие в матов нюанс



**FLEXI SHAFT SPINNER
ΚΑΤΣΑΒΙΔΙ ΕΥΚΑΠΤΟ
CACCIAVITE FLESSIBILE
ΦΛΕΚΣΙΒΙΛΗΝ ΒЪРΤЯЩ СЕ ВАЛ**

MODEL	ΜΟΝΤΕΛΟ	MODELLO	ΜΟΔΕΛ	BHT7072
Code	Κωδικός	Codice	Κод	046073
Bits	Μύτες	Punte	Накрайника	1/4"
Pcs/ Pack	Τεμ/ Συσκευασία	Pz/Imbal- laggio	бр/ Οпаковна	12
Pcs/ Box	Τεμ/ Κουτί	Pz/Scatola	бр/Кυтия	120

**CHROME
VANADIUM**

- Tools with CrV steel blade and TPR handle
- Chrome Coating in Matt Shade
- Ατσάλι CrV και λαβή 2 συστατικών
- Επικάλυψη Χρωμίου σε Ματ Απόχρωση
- Utensili con Lama Acciaio CrV e Impugnatura TPR
- Rivestito Cromato in Colore Opaco
- Инструменти с острие от CrV стомана и TPR дръжка
- Хромирано покритие в матов нюанс



**PICK UP TOOL
ΚΑΤΣΑΒΙΔΙ ΜΑΓΝΗΤΗΣ ΕΠΕΚΤΕΙΝΟΜΕΝΟΣ
ΣΥΛΛΟΓΗΣ ΕΡΓΑΛΕΙΩΝ
STRUMENTO DI RITIRO MAGNETICO
ИНСТРУМЕНТ ЗА ПРИБИРАНЕ**

MODEL	ΜΟΝΤΕΛΟ	MODELLO	ΜΟΔΕΛ	BHT7070
Code	Κωδικός	Codice	Κод	046066
Pcs/ Pack	Τεμ/ Συσκευασία	Pz/Imballaggio	бр/Οпаковна	12
Pcs/ Box	Τεμ/ Κουτί	Pz/Scatola	бр/Кυтия	120

**CHROME
VANADIUM**

- 12 Bits 1/4"
- 12 Μύτες 1/4"
- 12 Punte 1/4"
- 12 накрайника 1/4"

**RATCHETING SCREWDRIVER SET
ΚΑΤΣΑΒΙΔΙ ΚΑΣΤΑΝΙΑΣ ΣΕΤ
SET DI CACCIAVITI A CRICCHETTO
ΚΟΜΠΛΕΚΤ ΟΤΒΕΡΤΚΙ С ΤΡΕΣЧΟТΚΑ**

MODEL	ΜΟΝΤΕΛΟ	MODELLO	ΜΟΔΕΛ	BHT7262
Code	Κωδικός	Codice	Κод	047421
Pcs/ Pack	Τεμ/ Συσκευασία	Pz/Imbal- laggio	бр/Οпаковна	12
Pcs/ Box	Τεμ/ Κουτί	Pz/Scatola	бр/Кυтия	120



- Κατσαβίδι ηλεκτρολογικό με προστασία 1.000V, με λάμα από ατσάλι CrV και λαβή 2 συστατικών
- Electricians screwdriver with 1.000V protection, CrV steel blade and TPR handle
- Cacciavite elettrico con protezione 1.000V, con lama acciaio CrV e impugnatura TPR
- Электрическа отвертка със защита от 1 000 V, с острие от CrV стомана и двукомпонентна дръжка

**CHROME
 VANADIUM**

**SCREWDRIVER VDE 1.000V SLOTTED
 ΚΑΤΣΑΒΙΔΙ VDE 1.000V ΙΣΙΟ
 CACCIAVITE ISOLATO 1.000V TAGLIO
 ΟΤΒΕΡΤΚΑ VDE 1.000V ΠΛΟΣΚΑ**



CODE/ΚΩΔΙΚΟΣ/ CODICE/ КОД	MODEL/ΜΟΝΤΕΛΟ/ MODELLO/ ΜΟΔΕΛ	SIZES/ΔΙΑΣΤΑΣΕΙΣ/ TAGLIAS/ ΜΟΔΕΛ	PCS/PACK / ΤΕΜ/ ΣΥΣΚΕΥΑΣΙΑ PZ/ IMBALLAGIO / БР/ ΟΠΑΝОВКА	PCS/BOX / ΤΕΜ/ ΚΟΥΤΙ / PZ/SCATOLA / БР/КУТИЯ
046103	BHT7080	3.5x100mm	12	120
046110	BHT7082	4.0x100mm	12	120
046127	BHT7084	5.5x125mm	12	120
046134	BHT7086	6.5x150mm	12	120

**CHROME
 VANADIUM**

**SCREWDRIVER VDE 1.000V PHILLIPS
 ΚΑΤΣΑΒΙΔΙ VDE 1.000V ΣΤΑΥΡΟΥ
 CACCIAVITE ISOLATO 1.000V STELLA PHILLIPS
 ΟΤΒΕΡΤΚΑ VDE 1.000V PHILLIPS**



046141	BHT7088	1x80mm	12	120
046158	BHT7090	2x100mm	12	120
046165	BHT7092	3x150mm	12	120

**CHROME
 VANADIUM**

**SCREWDRIVER VDE 1.000V POZIDRIV
 ΚΑΤΣΑΒΙΔΙ VDE 1.000V ΣΤΑΥΡΟΥ POZIDRIV
 CACCIAVITE ISOLATO 1.000V STELLA POZIDRIV
 ΟΤΒΕΡΤΚΑ VDE 1.000V POZIDRIV**



046172	BHT7094	1x80mm	12	120
046189	BHT7096	2x100mm	12	120
046196	BHT7098	3x150mm	12	120

**CHROME
 VANADIUM**

- Κατσαβίδι δοκιμαστικό 200-250V, με λάμα από ατσάλι CrV
- Voltage tester 200-250V, with CrV steel blade
- Cacciavite cercafase 200-250V con lama acciaio CrV
- Изпитвателна отвертка 200-250V, с острие от CrV стомана

**ΚΑΤΣΑΒΙΔΙ ΔΟΚΙΜΑΣΤΙΚΟ
 VOLTAGE TESTER
 CACCIAVITE CERCAFASE
 ΤΕΣΤΕΡ ЗА НАΠΡΕЖЕНИЕ**



046080	BHT7074	140mm (CE 200-250V)	12	120
046097	BHT7076	190mm (CE 200-250V)	12	120

**CHROME
VANADIUM**
**PRECISION TORX SCREWDRIVER 7PCS SET S2
 ΚΑΤΣΑΒΙΔΙΑ ΑΚΡΙΒΕΙΑΣ TORX ΣΕΤ 7TEM S2
 SET 7PZ CACCIAVITI DI PRECISIONE TORX S2
 ПРЕЦИЗЕН ВИНТОВЕРТ 7БР. КОМПЛЕКТ S2**

MODEL	ΜΟΝΤΕΛΟ	MODELLO	ΜΟΔΕΛ	BHT7104
Code	Κωδικός	Codice	Κод	046226
Torx	Τορξ	Torx	Τορξ	T5x50mm, T6x50mm, T7x50mm, T8x50mm, T9x50mm, T10x50mm, T15x50mm
Pcs/ Pack	Τεμ/ Συσκευασία	Pz/Imballaggio	бр/Опаковка	10
Pcs/ Box	Τεμ/ Κουτί	Pz/Scatola	бр/Кυтия	60

**CHROME
VANADIUM**
**PRECISION SCREWDRIVER 6PCS SET S2
 ΚΑΤΣΑΒΙΔΙΑ ΑΚΡΙΒΕΙΑΣ ΣΕΤ 6TEM S2
 SET 6PZ CACCIAVITI DI PRECISIONE S2
 ПРЕЦИЗЕН ВИНТОВЕРТ 6БР. КОМПЛЕКТ S2**

MODEL	ΜΟΝΤΕΛΟ	MODELLO	ΜΟΔΕΛ	BHT7106
Code	Κωδικός	Codice	Κод	046233
Slotted	Ίσια	Taglio	Плоска	0.3x1.4x50mm, 0.4x2.0x5mm, 0.4x2.5x50mm
Phillips	Σταυρού	Stella Phillips	Phillips	PH00x50mm, PH0x50mm, PH1x50mm
Pcs/ Pack	Τεμ/ Συσκευασία	Pz/Imballaggio	бр/Опаковка	10
Pcs/ Box	Τεμ/ Κουτί	Pz/Scatola	бр/Кυтия	60

**CHROME
VANADIUM**

- Includes Voltage Tester 140mm
- Περιλαμβάνει Δοκιμαστικό Κατσαβίδι 140mm
- Include il Cacciavite Cercafase 140mm
- Включва тестер за напрежение 140mm

**VDE SCREWDRIVER 1.000V SET
 ΚΑΣΕΤΙΝΑ ΚΑΤΣΑΒΙΔΙΑ VDE 1.000V
 SET PEZZI CACCIAVITE ISOLATO 1.000V
 КОМПЛЕКТ ВИНТОВЕРТИ VDE 1.000V**

MODEL	ΜΟΝΤΕΛΟ	MODELLO	ΜΟΔΕΛ	BHT7100
Code	Κωδικός	Codice	Κод	046202
Slotted	Ίσια	Taglio	Плоска	0.5x3.0x75mm, 0.8x4.0x100mm, 1.0x5.5x125mm, 1.2x6.5x150mm
Phillips	Σταυρού	Stella Phillips	Phillips	PH0x75mm, PH1x100mm, PH2x100mm
Packing	Συσκευασία	Imballaggio	Οпаковане	12



- Tester Screwdriver
- S2 • Case 20pcs
- Περιλαμβάνει Δοκιμαστικό Καταβίδι
- S2 • Κασετίνα 20τεμ
- Cacciavite Tester
- S2 • Caso 20pz
- Тестерна отвертка
- S2 • Καλφ 20бр.

**CHROME
VANADIUM**



**SCREWDRIVER SET
ΣΕΤ ΚΑΤΣΑΒΙΔΙΑ
SET DI CACCIAVITI
КОМПЛЕКТ ОТВЕРТКИ**

MODEL	ΜΟΝΤΕΛΟ	MODELLO	ΜΟΔΕΛ	BHT1664
Code	Κωδικός	Codice	Κод	036593
Slotted	Ισια	A testa piatta	Плоска	6x150, 6x100, 5x75, 3x75 (mm)
Phillips	Σταυρού	Phillips/ testa a croce	Phillips	PH2x100, PH1x75, PH0x75 (mm)
Pcs/ Pack	Τεμ/ Συσκευασία	Pz/Imballaggio	бр/Опаковка	6
Pcs/ Box	Τεμ/ Κουτί	Pz/Scatola	бр/Кутия	12



**SCREWDRIVER 7PCS SET S2
ΚΑΤΣΑΒΙΔΙΑ ΣΕΤ 7ΤΕΜ S2
SET 7PZ CACCIAVITI S2
КОМПЛЕКТ ОТВЕРТКИ 7БР. S2**



MODEL	ΜΟΝΤΕΛΟ	MODELLO	ΜΟΔΕΛ	BHT7102
Code	Κωδικός	Codice	Κод	046219
Slotted	Ισια	Taglio	Плоска	3.5x75mm, 5.5x100mm, 6.5x150mm
Phillips	Σταυρού	Stella Phillips	Phillips	PH1x75mm, PH2x100mm
Pozidriv	Pozidriv	Stella Pozidriv	Pozidriv	PZ1x75mm, PZ2x100mm
Packing	Συσκευασία	Imballaggio	Опаковане	12



**CHROME
VANADIUM**

- Case 20pcs
- Κασετίνα 20τεμ
- Caso 20pz
- Καλφ 20бр.

**SCREWDRIVER SET
ΣΕΤ ΚΑΤΣΑΒΙΔΙΑ
SET DI CACCIAVITI
КОМПЛЕКТ ОТВЕРТКИ**

MODEL	ΜΟΝΤΕΛΟ	MODELLO	ΜΟΔΕΛ	BHT1665
Code	Κωδικός	Codice	Κод	036609
Slotted	Ισια	A testa piatta	Плоска	8x150, 6x150, 6x100, 5x75, 4x100, 3x75, 6x38 (mm)
Phillips	Σταυρού	Phillips /testa a croce	Phillips	PH2x150, PH2x100, PH1x75, PH0x75, PH2x38 (mm)
Torx	Torx	Torx	Torx	T10x75, T15x75, T20x100, T25x100 (mm)
Precision	Ακριβείας	Precisione	Прецизност	2.0x50, 2.5x50, PH00x50, PH0x50 (mm)*
Packing	Συσκευασία	Imballaggio	Опаковане	4



CHROME VANADIUM

- S2
- Case 6pcs
- S2
- Κάσεταινα 6τεμ
- S2
- Caso 6pz
- S2
- Калъф 6бр

**SCREWDRIVER SET
ΣΕΤ ΚΑΤΣΑΒΙΔΙΑ
SET DI CACCIAVITI
КОМПЛЕКТ ОΤΒΕΡΤΚИ**

MODEL	ΜΟΝΤΕΛΟ	MODELLO	ΜΟΔΕΛ	BHT1666
Code	Κωδικός	Codice	Κод	036616
Slotted	Ισια	A testa piatta	Плоска	6x125, 5x100, 3x75 (mm)
Phillips	Σταυρού	Phillips/ Testa a croce	Phillips	PH2x125, PH1x100, PH0x75 (mm)
Pcs/ Pack	Τεμ/ Συσκευασία	Pz/Imballaggio	бр/Опаковка	6
Pcs/ Box	Τεμ/ Κουτί	Pz/Scatola	бр/Кυтия	24



CHROME VANADIUM

- T10, T15, T20, T25 120mm
- T30, T40, T45, T50 150mm
- S2

**T-HANDLE TORX WRENCH SET
ΣΕΤ TORX ΤΑΦ
SET DI CACCIAVITI TORX
CON IMPUGNATURA T
КОМПЛЕКТ КЛЮЧОВЕ TORX
С Т-ОБРАЗНА ДРЪЖΚΑ**

MODEL	ΜΟΝΤΕΛΟ	MODELLO	ΜΟΔΕΛ	BHT1662
Code	Κωδικός	Codice	Κод	036579
Pcs/ Pack	Τεμ/ Συσκευασία	Pz/Imballaggio	бр/Опаковка	4
Pcs/ Box	Τεμ/ Κουτί	Pz/Scatola	бр/Кυтия	24



CHROME VANADIUM

- S2
- 2, 2.5, 3, 4 120mm
- 5, 6, 8, 10 150mm

**T-HANDLE BALL END WRENCH SET
ΣΕΤ ΑΛΛΕΝ ΤΑΦ
SET DI CACCIAVITI CON ESTREMITA A SFERA/IMPUGNATURA
КОМПЛЕКТ ГАЕЧНИ КЛЮЧОВЕ С
Т-ΟБРАЗНА ДРЪЖΚΑ**

MODEL	ΜΟΝΤΕΛΟ	MODELLO	ΜΟΔΕΛ	BHT1663
Code	Κωδικός	Codice	Κод	036586
Packing	Συσκευασία	Imballaggio	Οпаковане	8





• Carbon Steel

GAS REGULATOR SPANNER
ΓΕΡΜΑΝΙΚΟ ΚΛΕΙΔΙ ΦΙΑΛΗΣ ΥΓΡΑΕΡΙΟΥ
CHIAVE PER REGOLATORE GAS
КЛЮЧ ЗА ГАЗОВ РЕГУЛАТОР

MODEL	ΜΟΝΤΕΛΟ	MODELLO	ΜΟΔΕΛ	BHT7524
Code	Κωδικός	Codice	Κод	047926
Size	Διάσταση	Taglia	Размер	25mm
Type	Τύπος	Tipo	Тип	Bent
Packing	Συσκευασία	Imballaggio	Опаковане	25



PRO

CHROME
VANADIUM

GEAR WRENCH / ΓΕΡΜΑΝΟΠΟΛΥΓΩΝΟ ΚΑΣΤΑΝΙΑΣ
CHIAVI COMBIMATE CRICCHETTO
КЛЮЧА ЗА ЗЪБНИ КОΛΕΛΑ

CODE ΚΩΔΙΚΟΣ CODICE КОД	MODEL ΜΟΝΤΕΛΟ MODELLO ΜΟΔΕΛ	SIZE ΔΙΑΣΤΑΣΗ TAGLIA ΡΑΖΜΕΡ	PCS/PACK / TEM/ ΣΥΣΚΕΥΑΣΙΑ PZ/ IMBALLAGGIO / БР/ ОПАКОВКА	PCS/BOX / TEM/ ΚΟΥΤΙ / PZ/ SCATOLA / БР/ КУТИЯ
048299	BHT7600	No.08	10	50
048305	BHT7602	No.09	10	50
048312	BHT7604	No.10	10	50
048329	BHT7606	No.11	10	50
048336	BHT7608	No.12	10	50
048343	BHT7610	No.13	10	50
048350	BHT7612	No.14	10	50
048367	BHT7614	No.15	10	50
048374	BHT7616	No.16	10	50
048381	BHT7618	No.17	10	50
048398	BHT7620	No.18	10	50
048404	BHT7622	No.19	10	50
048411	BHT7624	No.20	10	50
048428	BHT7626	No.21	10	50
048435	BHT7628	No.22	10	50
048442	BHT7630	No.24	10	50



PRO

**CHROME
VANADIUM**

• DIN 3110

**DOUBLE OPEN END SPANNER
 ΓΕΡΜΑΝΙΚΟ ΚΛΕΙΔΙ / CHIAVI FISSE
 ДВОЕН ГАЕЧЕН КЛЮЧ С ОТВОРЕН ΚΡΑΪ**

CODE ΚΩΔΙΚΟΣ CODICE КОД	MODEL ΜΟΝΤΕΛΟ MODELLO ΜΟΔΕΛ	SIZE ΔΙΑΣΤΑΣΗ TAGLIA ΡΑΖΜΕΡ	PCS/PACK / TEM/ ΣΥΣΚΕΥΑΣΙΑ PZ/ IMBALLAGGIO / БР/ ОПАКОВКА	PCS/BOX / TEM/ ΚΟΥΤΙ / PZ/SCATOLA / БР/КУТИЯ
047506	BHT7440	06x07	50	200
047513	BHT7442	08x09	50	200
047520	BHT7444	10x11	50	200
047537	BHT7446	12x13	40	160
047544	BHT7448	14x15	25	100
047551	BHT7450	16x17	25	100
047568	BHT7452	18x19	25	100
047575	BHT7454	20x22	20	80
047582	BHT7456	21x23	15	60
047599	BHT7458	24x26	10	40
047605	BHT7460	24x27	10	40
047612	BHT7462	25x28	10	40
047629	BHT7464	27x32	10	40
047636	BHT7466	30x32	10	40

PRO
**COMBINATION SPANNER
 ΓΕΡΜΑΝΟΠΟΛΥΓΩΝΟ
 CHIAVI COMBinate
 КОΜΒΙΝΙΡΑΝ ΓΑΕЧЕН ΚЛЮЧ**
**CHROME
VANADIUM**

• DIN 3113

CODE ΚΩΔΙΚΟΣ CODICE КОД	MODEL ΜΟΝΤΕΛΟ MODELLO ΜΟΔΕΛ	SIZE ΔΙΑΣΤΑΣΗ TAGLIA ΡΑΖΜΕΡ	PCS/PACK / TEM/ ΣΥΣΚΕΥΑΣΙΑ PZ/ IMBALLAGGIO / БР/ ОПАКОВКА	PCS/BOX / TEM/ ΚΟΥΤΙ / PZ/SCATOLA / БР/КУТИЯ
047650	BHT7470	No.6	75	-
047667	BHT7472	No.7	60	240
047674	BHT7474	No.8	60	240
047681	BHT7476	No.9	60	240
047698	BHT7478	No.10	50	200
047704	BHT7480	No.11	25	-
047711	BHT7482	No.12	40	160
047728	BHT7484	No.13	40	160
047735	BHT7486	No.14	40	160
047742	BHT7488	No.15	30	120
047759	BHT7490	No.16	30	120
047766	BHT7492	No.17	25	100
047773	BHT7494	No.18	25	100
047780	BHT7496	No.19	25	100
047797	BHT7498	No.20	20	-
047803	BHT7500	No.21	20	-
047810	BHT7502	No.22	20	-
047827	BHT7504	No.23	10	40
047834	BHT7506	No.24	15	60
047841	BHT7508	No.25	15	60
047858	BHT7510	No.26	30	120
047865	BHT7512	No.27	10	40
047872	BHT7514	No.28	10	40
047889	BHT7516	No.30	10	40
047896	BHT7518	No.32	10	40

PRO

**CHROME
VANADIUM**

- CR-V
- Case 8pcs
- CR-V
- Κασέτινα 8τεμ
- CR-V
- Caso 8pz
- CR-V
- Καλψ 8бр

**COMBINATION SPANNER SET
ΣΕΤ ΓΕΡΜΑΝΟΠΟΛΥΓΩΝΑ ΚΑΣΤΑΝΙΑΣ
SET DI CHIAVI COMBIMATE
КОМПЛЕКТ КОМБИНИРАНИ
ΓΑΕЧНИ КЛЮЧОВЕ**

MODEL	ΜΟΝΤΕΛΟ	MODELLO	ΜΟΔΕΛ	BHT1668
Code	Κωδικός	Codice	Κод	036630
Sizes	Μεγέθη	Misure	Размери	8, 10, 12, 13, 14, 15, 17, 19mm
Pcs/ Pack	Τεμ/ Συσκευασία	Pz/Imballaggio	бр/ Οпаковна	4
Pcs/ Box	Τεμ/ Κουτί	Pz/Scatola	бр/Кυтия	16



**CHROME
VANADIUM**

- CR-V
- Case 8pcs
- CR-V
- Κασέτινα 8τεμ
- CR-V
- Caso 8pz
- CR-V
- Καλψ 8бр

**COMBINATION SPANNER SET
ΣΕΤ ΓΕΡΜΑΝΟΠΟΛΥΓΩΝΑ
SET DI CHIAVI COMBIMATE
КОМПЛЕКТ КОМБИНИРАНИ
ΓΑΕЧНИ КЛЮЧОВЕ**

MODEL	ΜΟΝΤΕΛΟ	MODELLO	ΜΟΔΕΛ	BHT1667
Code	Κωδικός	Codice	Κод	036623
Pcs/ Pack	Τεμ/ Συσκευασία	Pz/Imballaggio	бр/ Οπαковна	4
Pcs/ Box	Τεμ/ Κουτί	Pz/Scatola	бр/Кυтия	16



- Carbon Steel

**CROSS WHEEL
ΜΠΟΥΛΟΝΟΚΛΕΙΔΟ ΣΤΑΥΡΟΣ
CHIAVE A CROCE
КРЪСТОСАНО ΚΟΛΕΛΟ**

MODEL	ΜΟΝΤΕΛΟ	MODELLO	ΜΟΔΕΛ	BHT7564
Code	Κωδικός	Codice	Κод	048121
Size	Διάσταση	Taglia	Размер	17x19-21x23
Type	Τύπος	Tipo	Тип	16mm x 14"
Packing	Συσκευασία	Imballaggio	Οπαковане	-



**CHROME
VANADIUM**

• DIN 3113 | 12pcs/τεμ/pz/бр
8,15,17,19,22,24

**COMBINATION SPANNER SET
ΓΕΡΜΑΝΟΠΟΛΥΓΩΝΟ ΣΕΤ
SET CHIAVI COMBINATE
КОМПЛЕКТ КОМБИНИРАНИ
ΓΑΕЧНИ КЛЮЧОВЕ**

MODEL	ΜΟΝΤΕΛΟ	MODELLO	ΜΟΔΕΛ	BHT7520
Code	Κωδικός	Codice	Κод	047902
Pcs/ Pack	Τεμ/ Συσκευασία	Pz/Imbal- laggio	бр/ Οпаковна	5
Pcs/ Box	Τεμ/ Κουτί	Pz/Scatola	бр/Кυтия	20



**CHROME
VANADIUM**

• DIN 3113 | 12pcs/τεμ/pz
06x07 to 30x32

**DOUBLE OPEN END SPANNER SET 12PCS
ΓΕΡΜΑΝΙΚΟ ΚΛΕΙΔΙ ΣΕΤ 12ΤΕΜ
SET CHIAVI FISSE 12PZ
КОМПЛЕКТ КЛЮЧОВЕ С ДВОЕН
ОТВОРЕН ΚΡΑΪ 12БР.**

MODEL	ΜΟΝΤΕΛΟ	MODELLO	ΜΟΔΕΛ	BHT7468
Code	Κωδικός	Codice	Κод	047643
Packaging	Συσκευασία	Imballaggio	Οпаковна	2



• DIN 3122

**SLIDING BAR
ΜΑΝΕΛΑ ΤΑΦ
LEVA A T CON ATTACCO QUADRO SCORREVOLE
ПЛЪЗГАЩ СЕ БАР**

CODE ΚΩΔΙΚΟΣ CODICE КОД	MODEL ΜΟΝΤΕΛΟ MODELLO ΜΟΔΕΛ	SIZE ΔΙΑΣΤΑΣΗ TAGLIA ΡΑΖΜΕΡ	PCS/PACK / ΤΕΜ/ ΣΥΣΚΕΥΑΣΙΑ PZ/ IMBALLAGGIO / БР/ ΟΠΑΚΟΒΚΑ	PCS/BOX / ΤΕΜ/ ΚΟΥΤΙ / PZ/SCATOLA / БР/ΚΥΤΙΑ
048787	BHT7664	1/4" 115mm	6	36
048794	BHT7665	1/2" 250mm	12	36



CHROME
VANADIUM

SOCKET SET
ΣΕΤ ΚΑΣΕΤΙΝΑ ΚΑΡΥΔΑΚΙΑ
SET DI SEGHE A TAZZA BI-METALLO
КОМПЛЕКТ ГНЕЗДА

MODEL	ΜΟΝΤΕΛΟ	MODELLO	ΜΟΔΕΛ	BHT5100
Code	Κωδικός	Codice	Κод	024675
Description	Περιγραφή	Descrizione	Описание	1/4" with ratchets and extension, 46pcs, 1/4" με κασάνια και προέκταση, 46τεμ, 1/4" con cricchetti ed estensione, 46pz, 1/4" с тресчотки и удължители, 46бр,
Packing	Συσκευασία	Imballaggio	Οпаковане	12



CHROME
VANADIUM

SOCKET SET
ΣΕΤ ΚΑΣΕΤΙΝΑ ΚΑΡΥΔΑΚΙΑ
SET DI CHIAVI A BUSSOLA
КОМПЛЕКТ ГНЕЗДА

MODEL	ΜΟΝΤΕΛΟ	MODELLO	ΜΟΔΕΛ	BHT5150
Code	Κωδικός	Codice	Κод	024682
Description	Περιγραφή	Descrizione	Описание	1/2", 1/4" with ratchets and extension, 73pcs 1/2", 1/4" με κασάνια και προέκταση, 73τεμ 1/2", 1/4" con cricchetti ed estensione, 73pz 1/2", 1/4" с тресчотки и удължители, 73бр
Packing	Συσκευασία	Imballaggio	Οпаковане	4



CHROME
VANADIUM

SOCKET SET
ΣΕΤ ΚΑΣΕΤΙΝΑ ΚΑΡΥΔΑΚΙΑ
SET DI CHIAVI A BUSSOLA
КОМПЛЕКТ ГНЕЗДА

MODEL	ΜΟΝΤΕΛΟ	MODELLO	ΜΟΔΕΛ	BHT5180
Code	Κωδικός	Codice	Κод	028239
Description	Περιγραφή	Descrizione	Описание	1/2", 1/4" with ratchets and extension, 110pcs, 1/2" , 1/4" με κασάνια και προέκταση, 110τεμ, 1/2", 1/4" con cricchetti ed estensione, 110pcs, 1/2", 1/4" с тресчотки и удължители, 110бр,
Packing	Συσκευασία	Imballaggio	Οпаковане	3



CHROME
VANADIUM

SCAN HERE
TO SEE IT WORK



SOCKET SET
ΣΕΤ ΚΑΣΕΤΙΝΑ ΚΑΡΥΔΑΚΙΑ
SET DI CHIAVI A BUSSOLA
КОМПЛЕКТ ГНЕЗДА

MODEL	ΜΟΝΤΕΛΟ	MODELLO	ΜΟΔΕΛ	BHT5200
Code	Κωδικός	Codice	Κод	024699
Description	Περιγραφή	Descrizione	Описание	1/2", 1/4" & 3/8" with ratchets and extension, 171pc 1/2", 1/4" & 3/8" με κασάνια και προέκταση, 171τεμ 1/2", 1/4" & 3/8" con cricchetti ed estensione, 171pc 1/2", 1/4" и 3/8" с тресчотки и удължител, 171 бр.
Packing	Συσκευασία	Imballaggio	Опаковане	2



CHROME
VANADIUM



SOCKET SET
ΣΕΤ ΚΑΣΕΤΙΝΑ ΚΑΡΥΔΑΚΙΑ
SET DI CHIAVI A BUSSOLA
КОМПЛЕКТ ГНЕЗДА

MODEL	ΜΟΝΤΕΛΟ	MODELLO	ΜΟΔΕΛ	BHT5220
Code	Κωδικός	Codice	Κод	028246
Description	Περιγραφή	Descrizione	Описание	1/2", 1/4" & 3/8" with ratchets and extension, 215pcs 1/2", 1/4" & 3/8" με κασάνια και προέκταση, 215τεμ, με μύτες γερμανοπολύγωνα 1/2", 1/4" & 3/8" con cricchetti ed estensione, 215pcs 1/2", 1/4" и 3/8" с тресчотки и удължители, 215бр
Packing	Συσκευασία	Imballaggio	Опаковане	2



DRIVE SOCKET 1/2" - ΚΑΡΥΔΑΚΙ 1/2"
BUSSOLE ESAGONALE 1/2" - ΒΛΟЖКА 1/2"

CODE/ ΚΩΔΙΚΟΣ/ CODICE/ КОД	MODEL/ ΜΟΝΤΕΛΟ/ MODELLO/ ΜΟΔΕΛ	SIZE/ ΔΙΑΣΤΑΣΗ/ TAGLIA/ ΡΑΖΜΕΡ	PCS/PACK / TEM/ ΣΥΣΚΕΥΑΣΙΑ PZ/ IMBALLAGIO / БР/ ОПАКОВКА	PCS/BOX / TEM/ ΚΟΥΤΙ / PZ/SCATOLA / БР/КУТИЯ
048459	BHT7631	8mm	12	36
048466	BHT7632	9mm	6	36
048473	BHT7633	10mm	6	36
048480	BHT7634	11mm	6	36
048497	BHT7635	12mm	6	36
048503	BHT7636	13mm	6	36
048510	BHT7637	14mm	6	36
048527	BHT7638	15mm	6	36
048534	BHT7639	16mm	6	36
048541	BHT7640	17mm	6	36
048558	BHT7641	18mm	6	36
048565	BHT7642	19mm	6	36
048572	BHT7643	20mm	6	36
048589	BHT7644	21mm	6	36
048596	BHT7645	22mm	6	36
048602	BHT7646	23mm	6	36
048619	BHT7647	24mm	6	36
048626	BHT7648	27mm	6	36
048633	BHT7649	30mm	6	36
048640	BHT7650	32mm	6	36



PRO

DRIVE SOCKET 1/4" / ΚΑΡΥΔΑΚΙ 1/4"
BUSSOLE ESAGONALE 1/4" / ΒΛΟЖКА 1/4"

CODE/ ΚΩΔΙΚΟΣ/ CODICE/ КОД	MODEL/ ΜΟΝΤΕΛΟ/ MODELLO/ ΜΟΔΕΛ	SIZE/ ΔΙΑΣΤΑΣΗ/ TAGLIA/ ΡΑΖΜΕΡ	PCS/PACK / TEM/ ΣΥΣΚΕΥΑΣΙΑ PZ/ IMBALLAGIO / БР/ ОПАКОВКА	PCS/BOX / TEM/ ΚΟΥΤΙ / PZ/SCATOLA / БР/КУТИЯ
048657	BHT7651	4mm	12	72
048664	BHT7652	4,5mm	12	72
048671	BHT7653	5mm	12	72
048688	BHT7654	5,5mm	12	72
048695	BHT7655	6mm	12	72
048701	BHT7656	7mm	12	72
048718	BHT7657	8mm	12	72
048725	BHT7658	9mm	12	72
048732	BHT7659	10mm	12	72
048749	BHT7660	11mm	12	72
048756	BHT7661	12mm	12	72
048763	BHT7662	13mm	12	72
048770	BHT7663	14mm	12	72



PRO



**TUBULAR BOX SPANNER / ΚΛΕΙΔΙ ΣΩΛΗΝΩΤΟ
CHIAVI A TUBO DOPPIE PESANTI / ТРЪБЕН
ΓΑΕЧЕН ΚΛΥΟС**

CODE/ ΚΩΔΙΚΟΣ/ CODICE/ КОД	MODEL/ ΜΟΝΤΕΛΟ/ MODELLO/ ΜΟΔΕΛ	SIZE/ ΔΙΑΣΤΑΣΗ/ TAGLIA/ РАЗМЕР	PCS/PACK / TEM/ ΣΥΣΚΕΥΑΣΙΑ PZ/ IMBALLAGGIO / БР/ ОПАКОВКА	PCS/BOX / TEM/ ΚΟΥΤΙ / PZ/SCATOLA / БР/КУТИЯ
047933	BHT7526	6x7	25	200
047940	BHT7528	8x9	25	200
047957	BHT7530	8x10	25	200
047964	BHT7532	10x11	25	200
047971	BHT7534	12x13	20	160
047988	BHT7536	14x15	15	120
047995	BHT7538	14x17	15	120
048008	BHT7540	16x17	15	120
048015	BHT7542	17x19	15	120
048022	BHT7544	18x19	15	120
048039	BHT7546	19x22	15	120
048046	BHT7548	20x22	10	-
048053	BHT7550	21x23	10	-
048060	BHT7552	22x24	10	-
048077	BHT7554	24x26	10	-
048084	BHT7556	24x27	10	80
048091	BHT7558	25x28	12	48
048107	BHT7560	27x32	12	48
048114	BHT7562	30x32	6	48



**TUBULAR BOX SPANNER SET
ΚΛΕΙΔΙΑ ΣΩΛΗΝΩΤΑ ΣΕΤ 8TEM
SET DI CHIAVI A SCATOLA 8PZ
КОМПЛЕКТ ТРЪБНИ ΓΑΕЧНИ
ΚΛΥΟС**

MODEL	ΜΟΝΤΕΛΟ	MODELLO	ΜΟΔΕΛ	BHT7563
Code	Κωδικός	Codice	Κод	060246
Packing	Συσκευασία	Imballaggio	Οпаковане	-



**MAGNETIC HEX SOCKET
/DRIVER 1/4"
ΜΑΓΝΗΤΙΚΟ ΚΑΡΥΔΑΚΙ
ΜΕ ΑΞΟΝΑ 1/4"
BUSSOLA ESAGONALE
MAGNETICA
CACCIAVITE 1/4"**



CODE/ ΚΩΔΙΚΟΣ/ CODICE/ КОД	MODEL/ ΜΟΝΤΕΛΟ/ MODELLO/ ΜΟΔΕΛ	SIZE/ ΔΙΑΣΤΑΣΗ/ TAGLIA/ РАЗМЕР	PACKAGING/ ΣΥΣΚΕΥΑΣΙΑ/ IMBALLAGGIO/ ΟПАКОВКА
049043	BHT7690	No.06	25
049050	BHT7691	No.07	25
049067	BHT7692	No.08	25
049074	BHT7693	No.09	25
049081	BHT7694	No.10	25
049098	BHT7695	No.11	25
049104	BHT7696	No.12	25
049111	BHT7697	No.13	25
049128	BHT7698	No.14	25
049135	BHT7699	No.17	25

CHROME VANADIUM | • DIN 3123



**EXTENSION BAR
ΠΡΟΕΚΤΑΣΗ ΚΑΣΤΑΝΙΑΣ
PROLUNGHE
УДЪЛЖИТЕЛНА ЛЕНΤΑ**

CODE/ ΚΩΔΙΚΟΣ/ CODICE/ КОД	MODEL/ ΜΟΝΤΕΛΟ/ MODELLO/ ΜΟΔΕΛ	SIZE/ ΔΙΑΣΤΑΣΗ/ TAGLIA/ РАЗМЕР	PCS/PACK / TEM/ ΣΥΣΚΕΥΑΣΙΑ PZ/ IMBAL- LAGIO / БР/ ΟПАКОВКА	PCS/BOX / TEM/ ΚΟΥΤΙ / PZ/SCATOLA / БР/КУТИЯ
048824	BHT7668	1/2" 125mm	6	36
048831	BHT7669	1/2" 250mm	6	36
048848	BHT7670	1/4" 50mm	6	36
048855	BHT7671	1/4" 100mm	6	36



**UNIVERSAL JOINT
ΠΟΛΥΣΠΑΣΤΟ
SNODO CARDANICO
УНИВЕРСАЛНО СЪЕДИНЕНИЕ**

CODE/ ΚΩΔΙΚΟΣ/ CODICE/ КОД	MODEL/ ΜΟΝΤΕΛΟ/ MODELLO/ ΜΟΔΕΛ	SHAFT/ ΥΠΟΔΟΧΗ/ PORTAUTEN- SILI/ ДЪРЖАЧ	PCS/PACK / TEM/ ΣΥΣΚΕΥΑΣΙΑ PZ/ IMBAL- LAGIO / БР/ ОПАКОВКА	PCS/BOX / TEM/ ΚΟΥΤΙ / PZ/SCATO- LA / БР/КУТИЯ
048800	BHT7666	1/4"	12	72
048817	BHT7667	1/2"	12	-



**SQUARE DRIVE SOCKET ADAPTOR
ΑΝΤΑΠΤΟΡΑΣ ΔΡΑΠΑΝΟΥ ΓΙΑ ΚΑΡΥΔΑΚΙΑ
ADATTATORE TRAPANO PRESA
PER QUADRATO STRUMENTI
ΑΔΑΠΤΕΡ ЗА ΚΒΑΔΡΑΤΕΝ ΚΛΥЧ**

CODE/ ΚΩΔΙΚΟΣ/ CODICE/ КОД	MODEL/ ΜΟΝΤΕΛΟ/ MODELLO/ ΜΟΔΕΛ	SHAFT/ ΥΠΟΔΟΧΗ/ POR- TAUTENSILI/ ДЪРЖАЧ	PACKAGING/ ΣΥΣΚΕΥΑΣΙΑ/ IMBALLAGGIO/ ОПАКОВКА
049142	BHT7700	1/4"	10
049159	BHT7701	1/2"	10

**TORX BIT SOCKET 1/2" / ΚΑΡΥΔΑΚΙ
TORX ΜΥΤΗΣ 1/2" / BUSSOLA PER
PUNTE TORX 1/2" / ГНЕЗДО TORX 1/2"**



CODE/ ΚΩΔΙΚΟΣ/ CODICE/ КОД	MODEL/ ΜΟΝΤΕΛΟ/ MODELLO/ ΜΟΔΕΛ	SIZE/ ΔΙΑΣΤΑΣΗ/ TAGLIA/ ΡΑΖΜΕΡ	PCS/PACK / TEM/ ΣΥΣΚΕΥΑΣΙΑ PZ/ IMBALLAGIO / БР/ ОПАКОВКА	PCS/BOX / TEM/ ΚΟΥΤΙ / PZ/SCATOLA / БР/КУТИЯ
048961	BHT7682	T20	25	100
048978	BHT7683	T25	25	100
048985	BHT7684	T27	25	100
048992	BHT7685	T30	25	100
049005	BHT7686	T40	25	100
049012	BHT7687	T45	25	100
049029	BHT7688	T50	25	100
049036	BHT7689	T60	25	100



**HEX BIT SOCKET 1/2"
ΚΑΡΥΔΑΚΙ ALLEN ΜΥΤΗΣ 1/2"
BUSSOLA A PUNTA ESAGONALE 1/2"
ШЕСТИСТОЕННО ГНЕЗДО 1/2"**



CODE/ ΚΩΔΙΚΟΣ/ CODICE/ КОД	MODEL/ ΜΟΝΤΕΛΟ/ MODELLO/ ΜΟΔΕΛ	SIZE/ ΔΙΑΣΤΑΣΗ/ TAGLIA/ ΡΑΖΜΕΡ	PCS/PACK / TEM/ ΣΥΣΚΕΥΑΣΙΑ PZ/ IMBALLAGIO / БР/ ОПАКОВКА	PCS/BOX / TEM/ ΚΟΥΤΙ / PZ/SCATOLA / БР/КУТИЯ
048862	BHT7672	4mm	25	100
048879	BHT7673	5mm	25	100
048886	BHT7674	6mm	25	100
048893	BHT7675	7mm	25	100
048909	BHT7676	8mm	25	100
048916	BHT7677	10mm	25	100
048923	BHT7678	12mm	25	100
048930	BHT7679	14mm	25	100
048947	BHT7680	17mm	25	100
048954	BHT7681	19mm	25	100





**RATCHET HANDLE
ΚΑΣΤΑΝΙΑ
MANIGLIA A CRICCHETTO
ДРЪЖКА С ТРЕССОТА**



MODEL	ΜΟΝΤΕΛΟ	MODELLO	ΜΟΔΕΛ	BHT7248	BHT7250
Code	Κωδικός	Codice	Κод	047353	047360
Size	Διάσταση	Taglia	Размер	1/4inch	1/2inch
Teeth	Δόντια	Denti	зъба	72	72
Pcs/ Pack	Τεμ/ Συσκευασία	Pz/Imballaggio	бр/Опаковка	12	12
Pcs/ Box	Τεμ/ Κουτί	Pz/Scatola	бр/Кυтия	72	72

- Suitable as Bicycle Maintenance Kit
- 13pcs SET: > Bits Socket 1/4": H3,H4,H5,H6,H8,H10,T20,T25,T30,PH2,SL4 > 1pc-1/4" DR. > Extension Bar: 75mm • WRECH: 5-25Nm • 72 TOOTH GEAR • S2 (Socket bits)

- Κατάλληλο για χρήση ποδηλάτου
- 13 TEM σετ: > Καρυδάκια μύτης 1/4": H3,H4,H5,H6,H8, H10,T20,T25,T30,PH2,SL4 > 1pc-1/4" DR. > Προέκταση: 75mm • Ροπή: 5-25Nm
- 72 Δόντια • S2

- Adatto all'uso in bicicletta
- Set di 13 pezzi: > Prese da 1/4": H3,H4,H5,H6, H8,H10,T20,T25,T30,PH2,SL4 > 1pc-1/4" DR. > Estensione: 75mm • Coppia: 5-25Nm • 72 denti • S2

- Подходящ като комплект за поддръжка на велосипеди
- 13pcs SET: > Гнездо за битове 1/4": H3, H4, H5, H6, H8, H10, T20, T25, T30, PH2, SL4 > 1pc-1/4" DR. > Удължител: 75 мм - КРУТКА: 5-25 Нм - 72 зъбни колела - S2 (накрайници за муфи)



**TORQUE WRENCH
ΔΥΝΑΜΟΚΛΕΙΔΟ
CHIAVE DINAMOMETRICA
КЛЮЧ ЗА ВЪРΤΙΑЩ ΜΟΜΕΝΤ**

MODEL	ΜΟΝΤΕΛΟ	MODELLO	ΜΟΔΕΛ	BHT7863
Code	Κωδικός	Codice	Κод	065289
Dimensions	Διάσταση	Dimensioni	Размери	1/4"
Packing	Συσκευασία	Imballaggio	Οпаковане	20

- 1/2" DR.
- with window
- 1/2" DR.
- Με παράθυρο
- 1/2" DR.
- con finestra
- 1/2" DR.
- с прозорец



**TORQUE WRENCH
ΔΥΝΑΜΟΚΛΕΙΔΟ
CHIAVE DINAMOMETRICA
КЛЮЧ ЗА ВЪРΤΙΑЩ ΜΟΜΕΝΤ**

MODEL	ΜΟΝΤΕΛΟ	MODELLO	ΜΟΔΕΛ	BHT7864
Code	Κωδικός	Codice	Κод	065296
Dimensions	Διάσταση	Dimensioni	Размери	1/2"
Wrench	Ροπή	Chiave	Гаечен ключ	40-210 Nm
Teeth	Δόντια	Denti	зъба	72
Packing	Συσκευασία	Imballaggio	Οпаковане	6

**CHROME
 VANADIUM**

• 8pcs, CR-V



**RESISTORX KEY SET
 TORX ΣΟΥΓΙΑΣ
 CHIAVI A BRUGOLA RESISTORX PIEGHEVOLI
 КОМПЛЕКТ КЛЮЧОВЕ RESISTORX**

MODEL	ΜΟΝΤΕΛΟ	MODELLO	ΜΟΔΕΛ	BHT7258
Code	Κωδικός	Codice	Κод	047407
Size	Διάσταση	Taglia	Размер	T9, T10, T15, T20, T25, T27, T30, T40
Pcs/ Pack	Τεμ/ Συσκευασία	Pz/Imbal- laggio	бр/Опаковна	12
Pcs/ Box	Τεμ/ Κουτί	Pz/Scatola	бр/Нутия	48

**CHROME
 VANADIUM**

• 8pcs, CR-V



**BALL POINT HEX KEY SET
 ALLEN ΜΠΙΛΙΑΣ ΣΟΥΓΙΑΣ
 CHIAVI A BRUGOLA ESAGONALI
 BALL-POINT
 КЛЮЧОВЕ СЪС САЧМЕН ВРЪХ**

MODEL	ΜΟΝΤΕΛΟ	MODELLO	ΜΟΔΕΛ	BHT7260
Code	Κωδικός	Codice	Κод	047414
Size	Διάσταση	Taglia	Размер	1.5, 2.0, 2.5, 3.0, 4.0, 5.0, 6.0, 8.0mm
Pcs/ Pack	Τεμ/ Συσκευασία	Pz/Imballaggio	бр/Опаковна	12
Pcs/ Box	Τεμ/ Κουτί	Pz/Scatola	бр/Нутия	48

**CHROME
 VANADIUM**

- 8pcs, CR-V
- 8τεμ, CR-V
- 8pz, CR-V
- 86p, CR-V



**HEX KEY SET
 ALLEN ΣΟΥΓΙΑΣ
 UTILITY KNIFE ESAGONALI
 НАБОР ОТ ШЕСТНАЙСΕΤИЧНИ
 ΚΛΑΒΙΣΗ**

MODEL	ΜΟΝΤΕΛΟ	MODELLO	ΜΟΔΕΛ	BHT7256
Code	Κωδικός	Codice	Κод	047391
Size	Διάσταση	Taglia	Размер	1.5, 2.0, 2.5, 3.0, 4.0, 5.0, 6.0, 8.0mm
Pcs/ Pack	Τεμ/ Συσκευασία	Pz/Imbal- laggio	бр/Опаковна	12
Pcs/ Box	Τεμ/ Κουτί	Pz/Scatola	бр/Нутия	48

- For All Blade Types
- Για Όλους τους Τύπους Λάμας
- Per Tutti i Tipi di Lame
- За всички типове остриета



**3 IN 1 KNIFE SHARPENER
 ΑΚΟΝΙΣΤΗΡΙ ΜΑΧΑΙΡΙΩΝ 3 ΣΕΙ
 AFFILALAME MANUALE 3 FUNZIONI
 ΟΣΤΡΙΛΚΑ ЗА НОЖОВЕ 3 В 1**

MODEL	ΜΟΝΤΕΛΟ	MODELLO	ΜΟΔΕΛ	BHT7252
Code	Κωδικός	Codice	Κод	047377
Pcs/ Pack	Τεμ/ Συσκευασία	Pz/Imbal- laggio	бр/Опаковна	12
Pcs/ Box	Τεμ/ Κουτί	Pz/Scatola	бр/Нутия	72

**CHROME
VANADIUM**

- Long Arm and Color Coded
- 9pcs, CR-V
- Μακρύα με Χρωματικό Κώδικα
- 9τεμ, CR-V
- Braccio Lungo e Colore Codificato
- 9pz, CR-V
- Дълго рамо и цветен код
- 9 бр., CR-V



**BALL POINT HEX KEY SET
ΣΕΤ ALLEN ΜΠΙΛΙΑΣ
CHIAVI MASCHIO ESAGONALI
BALL-POINT LUNGO
КОМПЛЕКТ ШЕСТОСТΕΝНИ
КЛЮЧОВЕ СЪС САЧМЕН ВРЪХ**

MODEL	ΜΟΝΤΕΛΟ	MODELLO	ΜΟΔΕΛ	BHT7240
Code	Κωδικός	Codice	Κод	047315
Size	Διάσταση	Taglia	Размер	1.5, 2.0, 2.5, 3.0, 4.0, 5.0, 6.0, 8.0, 10.0mm
Pcs/ Pack	Τεμ/ Συσκευασία	Pz/Imballaggio	бр/Опаковка	6
Pcs/ Box	Τεμ/ Κουτί	Pz/Scatola	бр/Кυтия	24

**CHROME
VANADIUM**

- Long Arm and Color Coded
- 9pcs, CR-V
- Μακρύα με Χρωματικό Κώδικα
- 9τεμ, CR-V
- Braccio Lungo e Colore Codificato
- 9pz, CR-V
- Дълго рамо и цветен код
- 9 бр., CR-V



**RESISTORX KEY SET
ΣΕΤ TORX ΜΕ ΤΡΥΠΑ
CHIAVI MASCHIO RESISTORX
КОМПЛЕКТ КЛЮЧОВЕ RESISTORX**

MODEL	ΜΟΝΤΕΛΟ	MODELLO	ΜΟΔΕΛ	BHT7242
Code	Κωδικός	Codice	Κод	047322
Size	Διάσταση	Taglia	Размер	T10, T15, T20, T25, T27, T30, T40, T45, T50
Pcs/ Pack	Τεμ/ Συσκευασία	Pz/Imballaggio	бр/Опаковка	6
Pcs/ Box	Τεμ/ Κουτί	Pz/Scatola	бр/Кυтия	24

**CHROME
VANADIUM**

- Long Arm
- 9pcs, CR-V
- Μακρύα
- 9τεμ, CR-V
- Braccio Lungo
- 9pz, CR-V
- Дълго рамо
- 9 бр., CR-V



**HEX KEY SET
ΣΕΤ ALLEN ΕΞΑΓΩΝΟ
CHIAVI MASCHIO ESAGONALI
НАБОР ОТ ШЕСТНАЙСΕΤΙΧΝИ
КЛАВИШИ**

MODEL	ΜΟΝΤΕΛΟ	MODELLO	ΜΟΔΕΛ	BHT7244
Code	Κωδικός	Codice	Κод	047339
Size	Διάσταση	Taglia	Размер	1.5, 2.0, 2.5, 3.0, 4.0, 5.0, 6.0, 8.0, 10.0mm
Pcs/ Pack	Τεμ/ Συσκευασία	Pz/Imballaggio	бр/Опаковка	6
Pcs/ Box	Τεμ/ Κουτί	Pz/Scatola	бр/Кυтия	24

**CHROME
VANADIUM**

- Short Arm
- 9pcs, CR-V
- Κοττά
- 9τεμ, CR-V
- Braccio Corto
- 9pz, CR-V
- Κъсо рамо
- 9 бр., CR-V



**HEX KEY SET
ΣΕΤ ALLEN ΕΞΑΓΩΝΟ
CHIAVI MASCHIO ESAGONALI
НАБОР ОТ ШЕСТНАЙСΕΤΙΧΝИ
КЛАВИШИ**

MODEL	ΜΟΝΤΕΛΟ	MODELLO	ΜΟΔΕΛ	BHT7246
Code	Κωδικός	Codice	Κод	047346
Size	Διάσταση	Taglia	Размер	1.5, 2.0, 2.5, 3.0, 4.0, 5.0, 6.0, 8.0, 10.0mm
Pcs/ Pack	Τεμ/ Συσκευασία	Pz/Imballaggio	бр/Опаковка	6
Pcs/ Box	Τεμ/ Κουτί	Pz/Scatola	бр/Кυтия	24

- 1000pcs per Box
- 1000τεμ ανά Συσκευασία
- 1000pz per Scatola
- 1000бр. в кутия

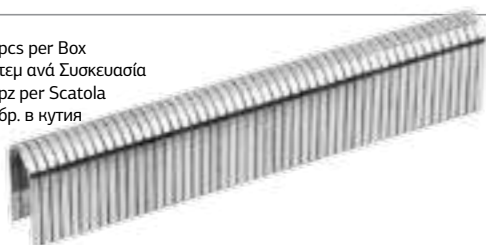

**U SHAPE STAPLES / ΔΙΧΑΛΟ ΚΑΛΩΔΙΩΝ
PUNTI TIPO U / ΣΚΟΒΙ С ФОРΜΑ U**

MODEL	ΜΟΝΤΕΛΟ	MODELLO	ΜΟΔΕΛ	BHT7235
Code	Κωδικός	Codice	Κод	047308
Wire	Σύρμα	Filo	Проводник	1.2mm
Head	Κεφαλή	Testa	Глава	6.3mm
Height	Ύψος	Altezza	Височина	12mm
Pcs/ Pack	Τεμ/ Συσκευασία	Pz/Imbal- laggio	бр/ Опаковка	40
Pcs/ Box	Τεμ/ Κουτί	Pz/Scatola	бр/Кутия	80

- 1000pcs per Box
- 1000τεμ ανά Συσκευασία
- 1000pz per Scatola
- 1000бр. в кутия

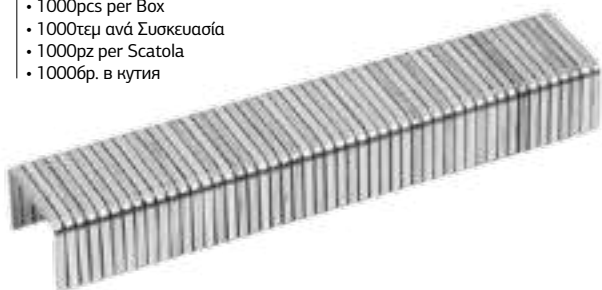

- 1000pcs per Box
- 1000τεμ ανά Συσκευασία
- 1000pz per Scatola
- 1000бр. в кутия

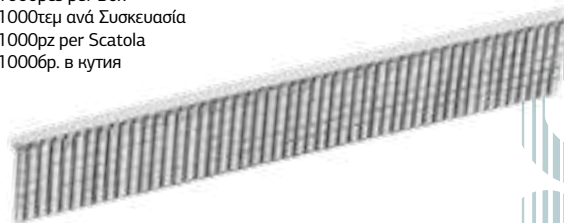

**T SHAPE STAPLES / ΚΑΡΦΙ
PUNTI TIPO T / ΣΚΟΒΙ С ФОРΜΑ T**

MODEL	ΜΟΝΤΕΛΟ	MODELLO	ΜΟΔΕΛ	BHT7234
Code	Κωδικός	Codice	Κод	047292
Wire	Σύρμα	Filo	Проводник	1.2mm
Head	Κεφαλή	Testa	Глава	2mm
Height	Ύψος	Altezza	Височина	10mm
Packing	Συσκευασία	Imballaggio	Опаковане	40

**STAPLES / ΔΙΧΑΛΑ ΚΑΡΦΩΤΙΚΟΥ
PUNTI METALLICI
ΣΚΟΒΙ**

MODEL	ΜΟΝΤΕΛΟ	MODELLO	ΜΟΔΕΛ	BHT7231	BHT7232	BHT7233
Code	Κωδικός	Codice	Κод	047261	047278	047285
Wire	Σύρμα	Filo	Проводник	1.2mm	1.2mm	1.2mm
Head	Κεφαλή	Testa	Глава	11.3mm	11.3mm	11.3mm
Height	Ύψος	Altezza	Височина	6mm	10mm	12mm
Packing	Συσκευασία	Imballaggio	Опаковане	40	40	40

- Includes 4 Nosepieces
- Περιλαμβάνει 4 Μύτες
- Include 4 Naselli
- Включва 4 носача



**RIVETER / ΠΡΙΤΣΙΝΑΔΟΡΟΣ
RIVETTATRICE / ΚΛΕΠΑЧ**

MODEL	ΜΟΝΤΕΛΟ	MODELLO	ΜΟΔΕΛ	BHT7254
Code	Κωδικός	Codice	Κод	047384
Pcs/ Pack	Τεμ/ Συσκευασία	Pz/Imbal- laggio	бр/ Опаковка	6
Pcs/ Box	Τεμ/ Κουτί	Pz/Scatola	бр/Кутия	24

- Heavy Duty • 3 Type Staples and Nails
- It contains 600pcs Staples (200pcs each type)
- Βαρέως Τύπου • 3 Τύποι Δίχαλων και Καρφί
- Περιλαμβάνει 600τεμ Καρφωτικά Δίχαλα (200τεμ κάθε τύπο)
- Dazio Pesante • 3in1
- Contiene 600pz Punti Metallici (200pz ogni tipo)
- Тежък режим на работа • 3 вида скоби и гвоздеи
- Съдържа 600 бр. скоби (по 200 бр. от всеки тип)



**STAPLE GUN ADJUSTABLE
ΚΑΡΦΩΤΙΚΟ ΧΕΙΡΟΣ ΡΥΘΜΙΖΟΜΕΝΟ
PUNTATRICE CHIODATRICE MANUALE
РЕГУЛИРУЕМ ПИСТОЛЕТ ЗА ТЕЛБОД**

MODEL	ΜΟΝΤΕΛΟ	MODELLO	ΜΟΔΕΛ	BHT7230
Code	Κωδικός	Codice	Κод	047254
Packing	Συσκευασία	Imballaggio	Опаковане	6

**CHROME
VANADIUM**

**WATER PUMP PLIER
ΓΚΑΖΟΤΑΝΑΛΙΑ
PINZA PER POMPA DELL'ACQUA
ΚΛΕΨΙ ΖΑ ΒΟΔΗΑ ΠΟΜΠΑ**

MODEL	ΜΟΝΤΕΛΟ	MODELLO	ΜΟΔΕΛ	BHT7307
Code	Κωδικός	Codice	Κод	060222
Dimensions	Διαστάσεις	Dimensioni	Размери	250mm
Pcs/ Pack	Τεμ/ Συσκευασία	Pz/Imbal- laggio	бр/Опаковна	6
Pcs/ Box	Τεμ/ Κουτί	Pz/Scatola	бр/Кυтия	48

**CHROME
VANADIUM**

**ADJUSTABLE WRENCH
ΓΑΛΛΙΚΟ ΚΛΕΙΔΙ
CHIAVE A RULLINO
РЕГУЛИРУЕМ ГАЕЧЕН КЛЮЧ**

CODE ΚΩΔΙΚΟΣ CODICE ΚΟΔ	MODEL ΜΟΝΤΕΛΟ MODELLO ΜΟΔΕΛ	ΔΙΑΣΤΑΣΗ SIZE TAGLIA ΡΑΖΜΕΡ	PCS/PACK / TEM/ ΣΥΣΚΕΥΑΣΙΑ PZ/ IMBAL- LAGIO / БР/ ΟΠΑΚΟΒΚΑ	PCS/BOX / TEM/ ΚΟΥΤΙ / PZ/SCATO- LA / БР/КУТИЯ
046516	BHT7300	15cm	6	120
046523	BHT7302	20cm	6	60
046530	BHT7304	25cm	6	60
046547	BHT7306	30cm	6	36

**CHROME
VANADIUM**

**QUICK RELEASE WATER PUMP PLIERS
ΓΚΑΖΟΤΑΝΑΛΙΑ ΤΑΧΕΙΑΣ ΡΥΘΜΙΣΗ
PINZA REGOLABILE AUTOBLOCCANTE
ΚΛΕΨΙ ΖΑ БЪРЗО ОСВОБОЖДАВАНЕ
НА ΒΟΔΗΑΤΑ ΠΟΜΠΑ**

MODEL	ΜΟΝΤΕΛΟ	MODELLO	ΜΟΔΕΛ	BHT7308
Code	Κωδικός	Codice	Κод	046554
Size	Διάσταση	Taglia	Размер	24cm
Pcs/ Pack	Τεμ/ Συσκευασία	Pz/Imbal- laggio	бр/Опаковна	6
Pcs/ Box	Τεμ/ Κουτί	Pz/Scatola	бр/Кυтия	60

**CHROME
VANADIUM**

**LONG NOSE PLIER
ΜΥΤΟΤΣΙΜΠΙΔΟ
PINZA A BECCHI MEZZOTONDI DRITTI
ΚΛΕΨΙ Σ ΔΉΛΤΓ НОС**

CODE ΚΩΔΙΚΟΣ CODICE ΚΟΔ	MODEL ΜΟΝΤΕΛΟ MODELLO ΜΟΔΕΛ	ΔΙΑΣΤΑΣΗ SIZE TAGLIA ΡΑΖΜΕΡ	PCS/PACK / TEM/ ΣΥΣΚΕΥΑΣΙΑ PZ/ IMBAL- LAGIO / БР/ ΟΠΑΚΟΒΚΑ	PCS/BOX / TEM/ ΚΟΥΤΙ / PZ/SCATO- LA / БР/КУТИЯ
046561	BHT7310	16cm	6	60
046578	BHT7312	20cm	6	60

**CHROME
 VANADIUM**



**LONG BENT NOSE PLIER
 ΜΥΤΟΣΙΜΠΙΔΟ ΚΥΡΤΟ
 PINZA A VESCHI MEZZOTONDI PIEGATI
 ДЪЛГИ КЛЕЩИ С ΟΓΨΗΑΤ ΗΟΣ**

CODE ΚΩΔΙΚΟΣ CODICE КОД	MODEL ΜΟΝΤΕΛΟ MODELLO ΜΟΔΕΛ	ΔΙΑΣΤΑΣΗ SIZE TAGLIA ΡΑΖΜΕΡ	PCS/PACK / TEM/ ΣΥΣΚΕΥΑΣΙΑ PZ/ IMBAL- LAGIO / БР/ ΟΠΑΚΟΒΚΑ	PCS/BOX / TEM/ ΚΟΥΤΙ / PZ/SCATO- LA / БР/КУТИЯ
046585	BHT7314	16cm	6	60
046592	BHT7316	20cm	6	60

**CHROME
 VANADIUM**



**COMBINATION PLIER / ΠΕΝΣΑ
 PINZA UNIVERSALE
 КОΜΒΙΝΗΡΑΝΗ ΚΛΕΧΧΙ**

CODE ΚΩΔΙΚΟΣ CODICE КОД	MODEL ΜΟΝΤΕΛΟ MODELLO ΜΟΔΕΛ	ΔΙΑΣΤΑΣΗ SIZE TAGLIA ΡΑΖΜΕΡ	PCS/PACK / TEM/ ΣΥΣΚΕΥΑΣΙΑ PZ/ IMBAL- LAGIO / БР/ ΟΠΑΚΟΒΚΑ	PCS/BOX / TEM/ ΚΟΥΤΙ / PZ/SCATO- LA / БР/КУТИЯ
046608	BHT7318	16cm	6	60
046615	BHT7320	18cm	6	60
046622	BHT7322	20cm	6	60

**CHROME
 VANADIUM**



**DIAGONAL PLIER
 ΠΛΑΓΙΟΚΟΦΤΗΣ
 TRONCHESE A TAGLIANTE DIAGONALE
 ΔΙΑΓΟΝΑΛΗ ΚΛΕΧΧΙ**

CODE ΚΩΔΙΚΟΣ CODICE КОД	MODEL ΜΟΝΤΕΛΟ MODELLO ΜΟΔΕΛ	ΔΙΑΣΤΑΣΗ SIZE TAGLIA ΡΑΖΜΕΡ	PCS/PACK / TEM/ ΣΥΣΚΕΥΑΣΙΑ PZ/ IMBAL- LAGIO / БР/ ΟΠΑΚΟΒΚΑ	PCS/BOX / TEM/ ΚΟΥΤΙ / PZ/SCATO- LA / БР/КУТИЯ
046639	BHT7324	16cm	6	60
046646	BHT7326	18cm	6	60

**CHROME
 VANADIUM**



**END CUTTING PLIERS/CARPENTER PLIER
 ΤΑΝΑΛΙΑ
 TENAGLIA PER CARPENTIERE
 ΚΛΕΧΧΙ ΖΑ ΡΥΖΑΝΕ ΗΑ ΚΡΑΨΖΑ/
 ДЪРΒΟΔΕΛСКИ ΚΛΕΧΧИ**

MODEL	ΜΟΝΤΕΛΟ	MODELLO	ΜΟΔΕΛ	BHT7328
Code	Κωδικός	Codice	Κοδ	046653
Size	Διάσταση	Taglia	Ραζμερ	20cm
Pcs/ Pack	Τεμ/ Συσκευασία	Pz/Imbal- laggio	бр/Οπακoβκa	6
Pcs/ Box	Τεμ/ Κουτί	Pz/Scatola	бр/Κυτιя	60

**CHROME
VANADIUM**

END CUTTING PLIERS
ΚΟΦΤΑΚΙ ΜΠΕΤΟΥ
PINZE PER TAGLIARE LE ESTREMIT
КЛЕЩИ ЗА РЪЗАНЕ НА КРАИЩА

MODEL	ΜΟΝΤΕΛΟ	MODELLO	ΜΟΔΕΛ	BHT7330
Code	Κωδικός	Codice	Κод	046660
Size	Διάσταση	Taglia	Размер	16cm
Pcs/ Pack	Τεμ/ Συσκευασία	Pz/Imballaggio	бр/Опаковка	6
Pcs/ Box	Τεμ/ Κουτί	Pz/Scatola	бр/Кυтия	60

**CHROME
VANADIUM**

TILE CUTTER C
ΚΟΦΤΑΚΙ ΠΛΑΚΙΔΙΩΝ ΤΥΠΟΥ C
TAGLIERINA PER PIASTRELLE C
ΜΑШИΝΑ ЗА РЪЗАНЕ НА ΠΛΟЧΚИ C

MODEL	ΜΟΝΤΕΛΟ	MODELLO	ΜΟΔΕΛ	BHT7332
Code	Κωδικός	Codice	Κод	046677
Size	Διάσταση	Taglia	Размер	19cm
Pcs/ Pack	Τεμ/ Συσκευασία	Pz/Imballaggio	бр/Опаковка	6
Pcs/ Box	Τεμ/ Κουτί	Pz/Scatola	бр/Кυтия	60

**CHROME
VANADIUM**

MINI LONG NOSE PLIER
ΜΥΤΟΣΙΜΠΙΔΟ ΜΙΝΙ
MINI PINZA A NASO LUNGO
МИНИ ΚΛΕЩИ С ДЪЛЪГ НΟΣ

MODEL	ΜΟΝΤΕΛΟ	MODELLO	ΜΟΔΕΛ	BHT7334
Code	Κωδικός	Codice	Κод	046684
Size	Διάσταση	Taglia	Размер	11.5cm
Pcs/ Pack	Τεμ/ Συσκευασία	Pz/Imballaggio	бр/Опаковка	6
Pcs/ Box	Τεμ/ Κουτί	Pz/Scatola	бр/Кυтия	60

**CHROME
VANADIUM**

MINI SIDE CUTTING PLIER
ΠΛΑΓΙΟΚΟΦΤΗΣ ΜΙΝΙ
TRONCHESE PER ELETTRONICA
TAGLIENTE DIAGONALE

MODEL	ΜΟΝΤΕΛΟ	MODELLO	ΜΟΔΕΛ	BHT7336
Code	Κωδικός	Codice	Κод	046691
Size	Διάσταση	Taglia	Размер	11.5cm
Pcs/ Pack	Τεμ/ Συσκευασία	Pz/Imballaggio	бр/Опаковка	6
Pcs/ Box	Τεμ/ Κουτί	Pz/Scatola	бр/Кυтия	60

CHROME
VANADIUM



MINI END CUTTING PLIER
TANALIA MINI
TRONCHESA PER ELETTRONICA
A TAGLIANTE FRONTALE
МИНИ ΚΛΕΨΤΙ ΖΑ ΡΥΖΑΝΕ
ΝΑ ΚΡΑΙΨΤΑ

MODEL	ΜΟΝΤΕΛΟ	MODELLO	ΜΟΔΕΛ	BHT7338
Code	Κωδικός	Codice	Κοδ	046707
Size	Διάσταση	Taglia	Размер	11.5cm
Pcs/ Pack	Τεμ/ Συσκευασία	Pz/Imbal- laggio	бр/Οπανοβνα	6
Pcs/ Box	Τεμ/ Κουτί	Pz/Scatola	бр/Κυτία	60

CHROME
VANADIUM



MINI COMBINATION PLIER
ΠΕΝΨΑ ΜΙΝΙ
**PINZA PER ELETTRONICA A VECCHI MEZ-
ZOTONDI**
ΜΙΝΙ ΚΟΜΒΙΝΙΡΑΝΑ ΚΛΕΨΤΙΧΚΑ

MODEL	ΜΟΝΤΕΛΟ	MODELLO	ΜΟΔΕΛ	BHT7342
Code	Κωδικός	Codice	Κοδ	046721
Size	Διάσταση	Taglia	Размер	11.5cm
Pcs/ Pack	Τεμ/ Συσκευασία	Pz/Imbal- laggio	бр/Οπανοβνα	6
Pcs/ Box	Τεμ/ Κουτί	Pz/Scatola	бр/Κυτία	60

CHROME
VANADIUM



MINI BEND NOSE PLIER
ΜΥΤΟΤΨΙΜΠΙΔΟ ΚΥΡΤΟ ΜΙΝΙ
PINZA PER ELETTRONICA A VECCHI
MEZZOTONDI PIEGATI

MODEL	ΜΟΝΤΕΛΟ	MODELLO	ΜΟΔΕΛ	BHT7340
Code	Κωδικός	Codice	Κοδ	046714
Size	Διάσταση	Taglia	Размер	11.5cm
Pcs/ Pack	Τεμ/ Συσκευασία	Pz/Imballaggio	бр/Οπανοβνα	6
Pcs/ Box	Τεμ/ Κουτί	Pz/Scatola	бр/Κυτία	60



PIPE WRENCH - AMERICAN TYPE
ΚΑΒΟΥΡΑΨ ΥΔΡΑΥΛΙΚΩΝ
CHIAVE PER TUBI - TIPO AMERICANO
ΤΡЪБЕН ΚΛΥΧ - ΑΜΕΡΙΚΑΝΨΚΙ ΤΙΠ

CODE/ ΚΟΔΙΚΟΨ/ CODICE/ ΚΟΔ	MODEL/ ΜΟΝΤΕΛΟ/ MODELLO/ ΜΟΔΕΛ	DESCRIPTION/ ΠΕΡΙΓΡΑΦΗ/ DESCRIZIONE/ ΟΠΙΨΑΝΙΕ	PACKAGING/ ΨΥΨΚΕΥΑΨΙΑ IMBALLAGGIO/ ΟΠΑΚΟΒΝΑ
059479	BHT7380	200mm	30
059486	BHT7381	250mm	24
059493	BHT7382	300mm	20
059509	BHT7383	350mm	20

**CHROME
VANADIUM**



**WIRE STRIPPER
ΑΠΟΓΥΜΝΩΤΗΣ ΚΑΛΩΔΙΩΝ
PINZA PER CARICORDA
УСТРОЙСТВО ЗА СВАЛЯНЕ
НА ПРОВОДНИЦИ**

MODEL	ΜΟΝΤΕΛΟ	MODELLO	ΜΟΔΕΛ	BHT7348
Code	Κωδικός	Codice	Κοδ	046752
Size	Διάσταση	Taglia	Размер	20cm
Pcs/ Pack	Τεμ/ Συσκευασία	Pz/Imbal- laggio	бр/Опаковка	6
Pcs/ Box	Τεμ/ Κουτί	Pz/Scatola	бр/Кутія	60

3 IN 1



**AUTOMATIC WIRE STRIPPER & CRIMPER
ΑΠΟΓΥΜΝΩΤΗΣ ΚΑΛΩΔΙΩΝ ΑΥΤΟΜΑΤΟΣ
& ΠΡΕΣΣΑ ΑΚΡΟΔΕΚΤΩΝ
PINZA SPERAFILI AUTOMATICHE
ΑΥΤΟΜΑΤΙΧΟ СВАЛЯНЕ НА
ΠΡОВОДНИЦИ И ΚΡΙΜΠΒΑΝΕ**

MODEL	ΜΟΝΤΕΛΟ	MODELLO	ΜΟΔΕΛ	BHT7264
Code	Κωδικός	Codice	Κοδ	047438
Packing	Συσκευασία	Imballaggio	Οпаковане	6



**BENT NOSE PIPE WRENCH 45°
ΤΣΙΜΠΙΔΑ ΥΔΡΑΥΛΙΚΩΝ 45°
GIRATUBI TIPO SVEDESE CON GANASCE 45°
КЛЮЧ ЗА ТРЪБИ С ОГЪНАТ НОС 45°**

CODE ΚΩΔΙΚΟΣ CODICE ΚΟΔ	MODEL ΜΟΝΤΕΛΟ MODELLO ΜΟΔΕΛ	ΔΙΑΣΤΑΣΗ SIZE TAGLIA ΡΑΖΜΕΡ	PACKAGING/ ΣΥΣΚΕΥΑΣΙΑ IMBALLAGGIO/ ΟΠΑΚΟΒΗΑ
046769	BHT7350	1/2"	12
046776	BHT7352	1"	12
046783	BHT7354	1-1/2"	12
046790	BHT7356	2"	12



**BENT NOSE PIPE WRENCH 90°
ΤΣΙΜΠΙΔΑ ΥΔΡΑΥΛΙΚΩΝ 90°
GIRATUBI TIPO SVEDESE CON GANASCE 90°
КЛЮЧ ЗА ТРЪБИ С ОГЪНАТ НОС 90°**

CODE ΚΩΔΙΚΟΣ CODICE ΚΟΔ	MODEL ΜΟΝΤΕΛΟ MODELLO ΜΟΔΕΛ	ΔΙΑΣΤΑΣΗ SIZE TAGLIA ΡΑΖΜΕΡ	PACKAGING/ ΣΥΣΚΕΥΑΣΙΑ IMBALLAGGIO/ ΟΠΑΚΟΒΗΑ
046806	BHT7358	3/4"	36
046813	BHT7360	1"	32
046820	BHT7362	1-1/2"	24
046837	BHT7364	2"	12

**CHROME
 VANADIUM**

**PLIER SET
 ΣΕΤ ΚΑΣΕΤΙΝΑ ΕΡΓΑΛΕΙΩΝ
 SET DI PINZE
 КОМПЛЕКТ КЛЕЩИ**

MODEL	ΜΟΝΤΕΛΟ	MODELLO	ΜΟΔΕΛ	BHT1660
Code	Κωδικός	Codice	Κод	036555
Description	Περιγραφή	Descrizione	Описание	7" Combination Plier, 8" Long Nose Plier 6" Diagonal, Cutting Plier, Πένσα 180mm, Μυτοστόμιο 200mm, Πλαγιοκόφτης 150mm, 7" Pinza multifunzionale, 8" Pinza a becco lungo, 6" Diagonale pinza da taglio 7-инчова комбинирана клещичка, 8-инчова клещичка с дълъг нос, 6-инчова диагонална, режеща клещичка
Pcs/ Pack	Τεμ/ Συσκευασία	Pz/Imbal- laggio	бр/ Οпаковка	2
Pcs/ Box	Τεμ/ Κουτί	Pz/Scatola	бр/Кутия	12



**CHROME
 VANADIUM**

**PLIER SET
 ΣΕΤ ΠΕΝΣΑ, ΠΛΑΓΙΟΚΟΦΤΗΣ,
 ΓΚΑΖΟΤΑΝΑΛΙΑ
 SET DI PINZE
 КОМПЛЕКТ КЛЕЩИ**

MODEL	ΜΟΝΤΕΛΟ	MODELLO	ΜΟΔΕΛ	BHT1661
Code	Κωδικός	Codice	Κод	036562
Description	Περιγραφή	Descrizione	Описание	7" Combination Plier, 6" Diagonal Cutting Plier, 10" Water Pump Plier Πένσα 180mm, Γκαζοτάναλια 200mm, Πλαγιοκόφτης 150mm, 7" Pinza multifunzionale, 6" Diagonale pinza da taglio, 10" Pinza per pompe d'acqua 7-инчова комбинирана клещичка, 6-инчова клещичка за диагонално рязане, 10-инчова клещичка за водна помпа
Pcs/ Pack	Τεμ/ Συσκευασία	Pz/Imbal- laggio	бр/ Οпаковка	2
Pcs/ Box	Τεμ/ Κουτί	Pz/Scatola	бр/Кутия	12



- Straight
- Ίσια
- Isio
- Пррави

**LOCKING PLIERS
 ΠΕΝΣΑ ΣΥΓΚΡΑΤΗΣΗΣ
 PINZE DI BLOCCAGGIO
 ЗАКЛЮЧВАЩИ КЛЕЩИ**

MODEL	ΜΟΝΤΕΛΟ	MODELLO	ΜΟΔΕΛ	BHT7344
Code	Κωδικός	Codice	Κод	046738
Size	Διάσταση	Taglia	Размер	25cm
Pcs/ Pack	Τεμ/ Συσκευασία	Pz/Imballaggio	бр/Οпаковка	6
Pcs/ Box	Τεμ/ Κουτί	Pz/Scatola	бр/Кутия	60



- Curved
- Κυρτό
- Curvo
- Извити



**LOCKING PLIERS
ΠΕΝΣΑ ΣΥΓΚΡΑΤΗΣΗΣ
PINZE DI BLOCCAGGIO
ЗАКЛЮЧАЩИ КЛЕЩИ**

MODEL	ΜΟΝΤΕΛΟ	MODELLO	ΜΟΔΕΛ	ВНТ7346
Code	Κωδικός	Codice	Κод	046745
Size	Διάσταση	Taglia	Размер	25cm
Pcs/ Pack	Τεμ/ Συσκευασία	Pz/Imballaggio	бр/Опаковна	6
Pcs/ Box	Τεμ/ Κουτί	Pz/Scatola	бр/Кутия	36



**BOLT CUTTER / ΨΑΛΙΔΙ ΜΠΕΤΟΥ
TAGLIABULLONI / ΡΕΖΑЧКА ЗА БОЛТОВЕ**

MODEL	ΜΟΝΤΕΛΟ	MODELLO	ΜΟΔΕΛ	ВНТ7372
Code	Κωδικός	Codice	Κод	046875
Size	Διάσταση	Taglia	Размер	20cm
Pcs/ Pack	Τεμ/ Συσκευασία	Pz/Imballaggio	бр/Опаковна	6
Pcs/ Box	Τεμ/ Κουτί	Pz/Scatola	бр/Кутия	36

**BOLT CUTTER
ΨΑΛΙΔΙ ΜΠΕΤΟΥ
TAGLIABULLONI
ΡΕΖΑЧКА ЗА БОЛТОВЕ**



CODE/ ΚΩΔΙΚΟΣ/ CODICE/ ΚΟΔ	MODEL/ ΜΟΝΤΕΛΟ/ MODELLO/ ΜΟΔΕΛ	DESCRIPTION/ ΠΕΡΙΓΡΑΦΗ/ DESCRIZIONE/ ОΠΙΣΑΝΙΕ	PACKAGING ΣΥΣΚΕΥΑΣΙΑ IMBALLAGGIO ΟΠΑΚΟΒΝΑ
046882	ВНТ7374	45cm	20
046899	ВНТ7376	60cm	10
046905	ВНТ7378	75cm	5



**AVIATION SNIP
ΨΑΛΙΔΙ ΛΑΜΑΡΙΝΑΣ
CESOIA A DOPPIA LEVA PER LAMIERA
АВИАЦИОНЕН НОЖ**

CODE/ ΚΩΔΙΚΟΣ/ CODICE/ КОД	MODEL/ ΜΟΝΤΕΛΟ/ MODELLO/ ΜΟΔΕΛ	DESCRIPTION/ ΠΕΡΙΓΡΑΦΗ/ DESCRIZIONE/ ОΠИСАНИЕ	DESCRIP- TION/ ΠΕΡΙΓΡΑΦΗ/ DE- SCRIZIONE/ ОΠИСАНИЕ	PACKAGING/ ΣΥΣΚΕΥΑΣΙΑ IMBAL- LAGGIO/ ΟПАКОВКА
046844	BHT7366	25cm LEFT CUTTING EDGE/ ΑΡΙΣΤΕΡΗΣ ΚΟΠΗΣ/ΤΑΓΛΙΟ SINISTRO/ ЛЯВО РЯЗАНЕ	6	36
046851	BHT7368	25cm RIGHT CUTTING EDGE/ΔΕΞΙΑΣ ΚΟΠΗΣ/ΤΑ- GLIO DESTRO/ ПРАВИЛНО РЕЖДАНЕ	6	36
046868	BHT7370	25cm STRAIGHT CUTTING EDGE/ΙΣΙΑ ΚΟΠΗ/ΤΑΓΛΙΟ DRITTO/ ПРАВО РЯЗАНЕ	6	36



**WIRE STRIPPING PLIER, ADJUSTABLE VDE
1000V
ΑΠΟΓΥΜΝΩΤΗΣ ΚΑΛΩΔΙΩΝ
ΡΥΘΜΙΖΟΜΕΝΟΣ 1000V
PINZA SPELAFILI REGOLABILE VDE 1000V
КЛЕЩИ ЗА ОГОЛВАНЕ НА
ПРОВОДНИЦИ, РЕГУЛИРУЕМИ VDE
1000V**

MODEL	ΜΟΝΤΕΛΟ	MODELLO	ΜΟΔΕΛ	BHT7399
Code	Κωδικός	Codice	Κод	053989
Size	Διάσταση	Taglia	Размер	16cm
Pcs/ Pack	Τεμ/ Συσκευασία	Pz/Imballaggio	бр/Опаковка	6
Pcs/ Box	Τεμ/ Κουτί	Pz/Scatola	бр/Кυтия	60

- Stainless steel
- Ανοξείδωτο
- Acciaio inox
- Неръждаема стомана



**MULTIUSE SCISSORS
ΨΑΛΙΔΙ ΠΟΛΛΑΠΛΩΝ ΧΡΗΣΕΩΝ
FORBICI MULTIUSO
НОЖИЦИ ЗА ΜΝΟΓΟΚΡΑΤΗ
УΠΟΤΡΕΒΑ**

MODEL	ΜΟΝΤΕΛΟ	MODELLO	ΜΟΔΕΛ	BHT7785
Code	Κωδικός	Codice	Κод	052043
Size	Μέγεθος	Dimensione	Размер	180mm
Packing	Συσκευασία	Imballaggio	Опаковане	12



**MULTI-FUNCTION SCISSORS
ΨΑΛΙΔΙ ΓΕΝΙΚΗΣ ΧΡΗΣΗΣ
FORBICI MULTIFUNZIONE
ΜΝΟΓΟΦΥΝΚЦИОНΑΛΗ НΟЖИЦИ**

MODEL	ΜΟΝΤΕΛΟ	MODELLO	ΜΟΔΕΛ	BHT7400
Code	Κωδικός	Codice	Κод	047230
Size	Διάσταση	Taglia	Размер	24cm
Packing	Συσκευασία	Imballaggio	Опаковане	6



COMBINATION VDE PLIER 1000V
ΠΕΝΣΑ ΗΛΕΚΤΡΟΛΟΓΙΚΗ 1000V
PINZA COMBINATA VDE 1000V
КОМБИНИРАНИ КЛЕЩИ VDE 1000V

CODE/ ΚΩΔΙΚΟΣ/ CODICE/ КОД	MODEL/ ΜΟΝΤΕΛΟ/ MODELLO/ ΜΟΔΕΛ	DESCRIPTION/ ΠΕΡΙΓΡΑΦΗ/ DESCRIZIONE/ ОΠΙΣΑΝΙΕ	DESCRIP- TION/ ΠΕΡΙΓΡΑΦΗ/ DE- SCRIZIONE/ ОΠΙΣΑΝΙΕ	PACKAGING/ ΣΥΣΚΕΥΑΣΙΑ IMBAL- LAGGIO/ ΟΠΑΚΩΝΑ
046912	BHT7390	18cm	6	60
046929	BHT7392	20cm	6	60



DIAGONAL VDE PLIER 1000V
ΠΛΑΓΙΟΚΟΦΤΗΣ 1000V
PINZA VDE DIAGONALE 1000V
ΔΙΑΓΟΝΑΛΗ ΚΛΕЩИ VDE 1000V

MODEL	ΜΟΝΤΕΛΟ	MODELLO	ΜΟΔΕΛ	BHT7394
Code	Κωδικός	Codice	Κод	046936
Size	Διάσταση	Taglia	Размер	16cm
Pcs/ Pack	Τεμ/ Συσκευασία	Pz/Imbal- laggio	бр/Οπακωννα	6
Pcs/ Box	Τεμ/ Κουτί	Pz/Scatola	бр/Кυтия	60



LONG NOSE VDE PLIER 1000V
ΜΥΤΟΣΙΜΠΙΔΟ 1000V
PINZA VDE NASO LUNGO 1000V
ΚΛΕЩИ С ДЪЛЪΓ НОС VDE 1000V

MODEL	ΜΟΝΤΕΛΟ	MODELLO	ΜΟΔΕΛ	BHT7396
Code	Κωδικός	Codice	Κод	046943
Size	Διάσταση	Taglia	Размер	20cm
Pcs/ Pack	Τεμ/ Συσκευασία	Pz/Imballaggio	бр/Οπακωννα	6
Pcs/ Box	Τεμ/ Κουτί	Pz/Scatola	бр/Кυтия	60



WIRE CUTTER 1000V
ΚΟΦΤΗΣ ΚΑΛΩΔΙΩΝ 1000V
TAGLIAFILII 1000V
ΡΕΖΑЧКА ЗА ΤΕΛ 1000V

MODEL	ΜΟΝΤΕΛΟ	MODELLO	ΜΟΔΕΛ	BHT7398
Code	Κωδικός	Codice	Κод	046950
Size	Διάσταση	Taglia	Размер	16cm
Pcs/ Pack	Τεμ/ Συσκευασία	Pz/Imballaggio	бр/Οπακωννα	6
Pcs/ Box	Τεμ/ Κουτί	Pz/Scatola	бр/Кυтия	60

NEW



NYLON FISH TAPE
ΑΤΣΑΛΙΝΑ ΠΛΑΣΤΙΚΗ ΗΛΕΚΤΡΟΛΟΓΟΥ
PLASTICA ACCIAIO ELETTRICO
PLASTICA ACCIAIO ELETTRICO

MODEL	ΜΟΝΤΕΛΟ	MODELLO	ΜΟΔΕΛ	BHT7812
Code	Κωδικός	Codice	Κод	066217
Diameter	Διάμετρος	Diametro	Диаметър	Ø4mm
Length	Μήκος	Lunghezza	Дължина	10m
Packing	Συσκευασία	Imballaggio	Опаковане	-

NEW



STEEL FISH TAPE
ΑΤΣΑΛΙΝΑ ΜΕΤΑΛΛΙΚΗ ΗΛΕΚΤΡΟΛΟΓΟΥ
ELETTRICO IN ACCIAIO METALLICO
СТОМАНЕНА ΜΕΤΑΛΝΑ
ΕΛΕΚΤΡΟΤΕΧΝΙΚΕΣΚΑ

MODEL	ΜΟΝΤΕΛΟ	MODELLO	ΜΟΔΕΛ	BHT7813
Code	Κωδικός	Codice	Κод	066224
Diameter	Διάμετρος	Diametro	Диаметър	Ø3x1.3mm
Length	Μήκος	Lunghezza	Дължина	10m
Packing	Συσκευασία	Imballaggio	Опаковане	-

NEW

- Material : ABS
- Set 24 pcs
- Υλικό : ABS
- Σετ 24 τεμ.
- Materiale: ABS
- Confezione da 24 pz.
- Материал : ABS
- Комплект от 24 бр.



SNAP-OFF BLADE CUTTER
ΦΑΛΤΣΕΤΑ ΠΛΑΣΤΙΚΗ
FALSA PLASTICA
ФАЛШИВА ПЛАСТМАСА

MODEL	ΜΟΝΤΕΛΟ	MODELLO	ΜΟΔΕΛ	BHT7734
Code	Κωδικός	Codice	Κод	065463
Blade width	Πλάτος Λάμας	Larghezza lama	Ширина на оstriето	18mm
Dimensions	Διαστάσεις	Dimensioni	Размери	165X39,5X21,5mm
Pcs/ Pack	Τεμ/ Συσκευασία	Pz/Imballaggio	бр/Опаковка	24
Pcs/ Box	Τεμ/ Κουτί	Pz/Scatola	бр/Кυтия	96

PRO

- Material : ABS
- Set 24 pcs
- Υλικό : ABS
- Σετ 24 τεμ.
- Materiale: ABS
- Confezione da 24 pz.
- Материал : ABS
- Комплект от 24 бр.



SNAP OFF BLADE CUTTER
ΦΑΛΤΣΕΤΑ ΠΛΑΣΤΙΚΗ
FALSA PLASTICA
ФАЛШИВА ПЛАСТМАСА

MODEL	ΜΟΝΤΕΛΟ	MODELLO	ΜΟΔΕΛ	BHT7736
Code	Κωδικός	Codice	Κод	065470
Blade width	Πλάτος Λάμας	Larghezza lama	Ширина на оstriето	18mm
Dimensions	Διαστάσεις	Dimensioni	Размери	155X40X20,5mm
Pcs/ Pack	Τεμ/ Συσκευασία	Pz/Imballaggio	бр/Опаковка	24
Pcs/ Box	Τεμ/ Κουτί	Pz/Scatola	бр/Кυтия	96

NEW

PRO

- Cabin of 5 Blades
- Θάλαμος 5 Λαπίδων
- Camera a 5 Lama
- Кабина от 5 остриета



SELF LOADED UTILITY KNIFE
ΦΑΛΤΣΕΤΑ ΑΥΤΟΤΡΟΦΟΔΟΤΟΥΜΕΝΗ
COLTELLO MULTIUSO AUTOCARICATO
САМОЗАРЕЖДАЩ СЕ
КУХИΝΕНСКИ НОЖ

MODEL	ΜΟΝΤΕΛΟ	MODELLO	ΜΟΔΕΛ	BHT7710
Code	Κωδικός	Codice	Κод	045564
Length	Μήκος	Lunghezza	Дължина	177mm
Pcs/ Pack	Τεμ/ Συσκευασία	Pz/Imballaggio	бр/Опаковна	12
Pcs/ Box	Τεμ/ Κουτί	Pz/Scatola	бр/Κυτία	48



RETRACTABLE UTILITY KNIFE
ΦΑΛΤΣΕΤΑ ΜΕ ΕΠΑΝΑΦΕΡΟΜΕΝΗ ΛΑΜΑ
COLTELLO MULTIUSO RETRATTILE
ΠΡΙΒΙΡΑЩ СЕ ΚΥΗΙΝΕНСΚИ НОЖ

MODEL	ΜΟΝΤΕΛΟ	MODELLO	ΜΟΔΕΛ	BHT7712
Code	Κωδικός	Codice	Κод	045571
Length	Μήκος	Lunghezza	Дължина	141mm
Pcs/ Pack	Τεμ/ Συσκευασία	Pz/Imballaggio	бр/Опаковна	12
Pcs/ Box	Τεμ/ Κουτί	Pz/Scatola	бр/Κυτία	144

- Stainless Steel & Wood Handle
- Ανοξειδωτο Ατσάλι & Ξύλινη Λαβή
- Impugnatura In Acciaio Inossidabile E Legno
- Дръжка от неръждаема стомана и дърво



FOLDING UTILITY KNIFE WITH STAINLESS STEEL AND WOOD HANDLE
ΣΟΥΓΙΑΣ ΑΝΟΞΕΙΔΩΤΟΣ
COLTELLO MULTIUSO PIEGHEVOLE
СΓΨΒΑΕΜ ΚΥΗΙΝΕНСΚИ НОЖ
С ДРЪЖΚΑ ΟΤ ΝΕΡΨЖДАΕΜΑ
ΣΤΟΜΑΝΑ Ι ΔΨΡΒΟ

MODEL	ΜΟΝΤΕΛΟ	MODELLO	ΜΟΔΕΛ	BHT7714
Code	Κωδικός	Codice	Κод	045588
Length	Μήκος	Lunghezza	Дължина	150mm
Pcs/ Pack	Τεμ/ Συσκευασία	Pz/Imballaggio	бр/Опаковна	12
Pcs/ Box	Τεμ/ Κουτί	Pz/Scatola	бр/Κυτία	144

- Repeatable Folding Blade 18mm
- Επαναφερόμενη Σπαστή Λάμα 18mm
- Lama Rotta Ripetibile 18mm
- Повтарящо се сγψваемо οstriе 18 мм



SAFETY KNIFE AUTOLOCK
ΦΑΛΤΣΕΤΑ AUTOLOCK
COLTELLO DI SICUREZZA AUTOLOCK
ΠΡΕΔΠАЗΕΝ НОЖ С
ΑΥΤΟΜΑΤΙΧΟ ΖΑΚΛΥΧΒΑΝΕ

MODEL	ΜΟΝΤΕΛΟ	MODELLO	ΜΟΔΕΛ	BHT7716
Code	Κωδικός	Codice	Κод	045595
Length	Μήκος	Lunghezza	Дължина	204mm
Pcs/ Pack	Τεμ/ Συσκευασία	Pz/Imballaggio	бр/Опаковна	12
Pcs/ Box	Τεμ/ Κουτί	Pz/Scatola	бр/Κυτία	96

- Snap-off blade cutter, Autolock
- 3 Blades
- Material: ABS
- Φαλτσέτα Autolock με σπαστή λάμα
- 3 Λάμες
- Υλικό: ABS
- Coltello pieghevole a lama divisa con bloccaggio automatico
- 3 lame
- Materiale: ABS
- Сгъваем нож с разделно острие Autolock
- 3 остриета
- Материал: ABS



**ZINC ALLOY AUTOLOCK
ΦΑΛΤΣΕΤΑ AUTOLOCK
COLTELLO DI SICUREZZA AUTOLOCK
ΑΥΤΟΜΑΤΙΧΟ ΖΑΚΛΥΧΒΑΝΕ
ΟΤ ЦИНΚΟΒΑ СПЛАВ**

MODEL	ΜΟΝΤΕΛΟ	MODELLO	ΜΟΔΕΛ	BHT7726
Code	Κωδικός	Codice	Κод	045748
Length	Μήκος	Lunghezza	Дължина	165mm
Pcs/ Pack	Τεμ/ Συσκευασία	Pz/Imbal- laggio	бр/Опаковка	24
Pcs/ Box	Τεμ/ Κουτί	Pz/Scatola	бр/Кυтия	96

- Folding Blade 18mm
- Σπαστή Λάμα 18mm
- Lama Rotta 18mm
- Сгъваемо острие 18 мм



**ZINC ALLOY AUTOLOCK
ΦΑΛΤΣΕΤΑ AUTOLOCK
COLTELLO DI SICUREZZA AUTOLOCK
ΑΥΤΟΜΑΤΙΧΟ ΖΑΚΛΥΧΒΑΝΕ ΟΤ
ЦИНΚΟΒΑ СПЛАВ**

MODEL	ΜΟΝΤΕΛΟ	MODELLO	ΜΟΔΕΛ	BHT7720
Code	Κωδικός	Codice	Κод	045618
Length	Μήκος	Lunghezza	Дължина	156mm
Pcs/ Pack	Τεμ/ Συσκευασία	Pz/Imballaggio	бр/Опаковка	12
Pcs/ Box	Τεμ/ Κουτί	Pz/Scatola	бр/Кυтия	96

- Folding Blade 9mm
- Σπαστή Λάμα 9mm
- Lama Rotta 9mm
- Сгъваемо острие 9 мм



**ZINC ALLOY AUTOLOCK
ΦΑΛΤΣΕΤΑ AUTOLOCK
COLTELLO DI SICUREZZA AUTOLOCK
ΑΥΤΟΜΑΤΙΧΟ ΖΑΚΛΥΧΒΑΝΕ
ΟΤ ЦИНΚΟΒΑ СПЛАВ**

MODEL	ΜΟΝΤΕΛΟ	MODELLO	ΜΟΔΕΛ	BHT7722
Code	Κωδικός	Codice	Κод	045625
Length	Μήκος	Lunghezza	Дължина	133mm
Pcs/ Pack	Τεμ/ Συσκευασία	Pz/Imbal- laggio	бр/Опаковка	12
Pcs/ Box	Τεμ/ Κουτί	Pz/Scatola	бр/Кυтия	144

- ABS Auto-Load Cutter 18mm (6 cutters)
- Αυτοτροφοδοτούμενη Με Σπαστή Λάμα 18mm (6 Λάμες)
- Taglierina Auto-Load 18mm (6 Lame)
- ABS ρεζαχκα с автоматично зареждане 18 мм (6 ρεζαχки)



**ZINC ALLOY AUTOLOCK
ΦΑΛΤΣΕΤΑ AUTOLOCK
COLTELLO DI SICUREZZA AUTOLOCK
ΑΥΤΟΜΑΤΙΧΟ ΖΑΚΛΥΧΒΑΝΕ ΟΤ
ЦИНΚΟΒΑ СПЛАВ**

MODEL	ΜΟΝΤΕΛΟ	MODELLO	ΜΟΔΕΛ	BHT7724
Code	Κωδικός	Codice	Κод	045731
Length	Μήκος	Lunghezza	Дължина	168mm
Pcs/ Pack	Τεμ/ Συσκευασία	Pz/Imbal- laggio	бр/Опаковка	12
Pcs/ Box	Τεμ/ Κουτί	Pz/Scatola	бр/Кυтия	96

FOLDING UTILITY TANTO KNIFE
ΣΟΥΓΙΑΣ ΕΠΙΒΙΩΣΗΣ
SUITE DI SOPRAVVIVENZA

MODEL	ΜΟΝΤΕΛΟ	MODELLO	ΜΟΔΕΛ	BHT7592
Code	Κωδικός	Codice	Κод	062301
Blade material	Υλικό Λεπίδας	Materiale della lama	Ματεριал на оstriето	Ατσάλι / Steel 3CR13
Handle material	Υλικό Λαβής	Materiale dell'impugnatura	Ματεριал на дръжката	Αλουμίνιο / Aluminium
Total Length	Συνολικό Μήκος	Lunghezza totale	Обща дължина	16.6cm
Blade Length	Μήκος Λεπίδας	Lunghezza della lama	Дължина на оstriето	6.4cm
Blade hardness HRC	Σκληρότητα Λάμας HRC	Durezza della lama HRC	Твърдост на оstriето HRC	52-54
Pcs/ Pack	Τεμ/ Συσκευασία	Pz/Imballaggio	бр/Опаковка	6
Pcs/ Box	Τεμ/ Κουτί	Pz/Scatola	бр/Кυтия	72



- With carrying clip
- Διαθέτει clip μεταφοράς
- Con clip per il trasporto
- С щипка за носене

FOLDING UTILITY TANTO KNIFE
ΣΟΥΓΙΑΣ ΕΠΙΒΙΩΣΗΣ
SUITE DI SOPRAVVIVENZA
СГЪВАЕМ КУХНЕНСКИ НОЖ TANTO

MODEL	ΜΟΝΤΕΛΟ	MODELLO	ΜΟΔΕΛ	BHT7593
Code	Κωδικός	Codice	Κод	062318
Blade material	Υλικό Λεπίδας	Materiale della lama	Ματεριал на оstriето	Ατσάλι / Steel 3CR13
Handle material	Υλικό Λαβής	Materiale dell'impugnatura	Ματεριал на дръжката	Αλουμίνιο / Aluminium
Total Length	Συνολικό Μήκος	Lunghezza totale	Обща дължина	18.8cm
Blade Length	Μήκος Λεπίδας	Lunghezza della lama	Дължина на оstriето	8cm
Blade hardness HRC	Σκληρότητα Λάμας HRC	Durezza della lama HRC	Твърдост на оstriето HRC	52-54
Pcs/ Pack	Τεμ/ Συσκευασία	Pz/Imballaggio	бр/Опаковка	6
Pcs/ Box	Τεμ/ Κουτί	Pz/Scatola	бр/Кυтия	72



- With carrying clip
- Διαθέτει clip μεταφοράς
- Con clip per il trasporto
- С щипка за носене

MULTIFUNCTIONAL KNIFE
ΜΑΧΑΙΡΙ
COLTELLO
ΜΝΟΓΟΦΥΝΚЦИОНΑЛЕН НОЖ

MODEL	ΜΟΝΤΕΛΟ	MODELLO	ΜΟΔΕΛ	BHT7595
Code	Κωδικός	Codice	Κод	062332
Blade material	Υλικό Λεπίδας	Materiale della lama	Ματεριал на оstriето	Ατσάλι / Steel 3CR13
Handle material	Υλικό Λαβής	Materiale dell'impugnatura	Ματεριал на дръжката	Rubber / λάστιχο
Total Length	Συνολικό Μήκος	Lunghezza totale	Обща дължина	22.5cm
Blade Length / thickness	Μήκος / Πάχος Λεπίδας	Lunghezza / Spessore della lama	Дължина / Дебелина на оstriето	12.5cm / 3.5mm
Blade hardness HRC	Σκληρότητα Λάμας HRC	Durezza della lama HRC	Твърдост на оstriето HRC	52-54
Pcs/ Pack	Τεμ/ Συσκευασία	Pz/Imballaggio	бр/Опаковка	6
Pcs/ Box	Τεμ/ Κουτί	Pz/Scatola	бр/Кυтия	48



- With nylon sheath
- Διαθέτει υφασμάτινη θήκη
- Con custodia in tessuto
- С найлонова обвивка

FOLDING UTILITY KNIFE
ΣΟΥΓΙΑΣ ΑΝΘΞΕΙΔΩΤΟΣ
SOIA ANOSSICA
СГЪВАЕМ КУХНЕНСКИ НОЖ

MODEL	ΜΟΝΤΕΛΟ	MODELLO	ΜΟΔΕΛ	BHT7590
Code	Κωδικός	Codice	Κод	062288
Blade material	Υλικό Λεπίδας	Materiale della lama	Ματεριал на оstriето	Steel/Ατσάλι/ Стомана / Acciaio 3CR13
Total Length	Συνολικό Μήκος	Lunghezza totale	Обща дължина	19,2cm
Blade Length	Μήκος Λεπίδας	Lunghezza della lama	Дължина на оstriето	9,4cm
Blade hardness HRC	Σκληρότητα Λάμας HRC	Durezza della lama HRC	Твърдост на оstriето HRC	52-54
Pcs/ Pack	Τεμ/ Συσκευασία	Pz/Imballaggio	бр/Опаковка	6
Pcs/ Box	Τεμ/ Κουτί	Pz/Scatola	бр/Кυтия	72



- With carrying clip
- Διαθέτει clip μεταφοράς
- Con clip per il trasporto
- С щипка за носене

FOLDING UTILITY TANTO KNIFE
ΣΟΥΓΙΑΣ ΕΠΙΒΙΩΣΗΣ
SUITE DI SOPRAVVIVENZA
СГЪВАЕМ КУХНЕНСКИ НОЖ TANTO

MODEL	ΜΟΝΤΕΛΟ	MODELLO	ΜΟΔΕΛ	BHT7591
Code	Κωδικός	Codice	Κод	062295
Blade material	Υλικό Λεπίδας	Materiale della lama	Ματεριал на оstriето	Steel/Ατσάλι/ Стомана / Acciaio 3CR13
Handle material	Υλικό Λαβής	Materiale dell'impugnatura	Ματεριал на дръжката	Aluminium/ Αλουμίνιο/ Alluminio/ Алюминий
Total Length	Συνολικό Μήκος	Lunghezza totale	Обща дължина	20cm
Blade Length	Μήκος Λεπίδας	Lunghezza della lama	Дължина на оstriето	8,1cm
Blade hardness HRC	Σκληρότητα Λάμας HRC	Durezza della lama HRC	Твърдост на оstriето HRC	52-54
Pcs/ Pack	Τεμ/ Συσκευασία	Pz/Imballaggio	бр/Опаковка	6
Pcs/ Box	Τεμ/ Κουτί	Pz/Scatola	бр/Кυтия	72



- With carrying clip
- Διαθέτει clip μεταφοράς
- Con clip per il trasporto
- С щипка за носене

FOLDING UTILITY KNIFE
ΣΟΥΓΙΑΣ ΚΟΠΙΔΙ
SUITE DI SOPRAVVIVENZA
СГЪВАЕМ КУХНЕНСКИ НОЖ

MODEL	ΜΟΝΤΕΛΟ	MODELLO	ΜΟΔΕΛ	BHT7594
Code	Κωδικός	Codice	Κод	062325
Blade material	Υλικό Λεπίδας	Materiale della lama	Ματεριал на оstriето	Ατσάλι / Steel 3CR13
Handle material	Υλικό Λαβής	Materiale dell'impugnatura	Ματεριал на дръжката	Aluminium/ Αλουμίνιο/ Alluminio/ Алюминий
Total Length	Συνολικό Μήκος	Lunghezza totale	Обща дължина	17,2cm
Blade Length	Μήκος Λεπίδας	Lunghezza della lama	Дължина на оstriето	5,7cm
Blade hardness HRC	Σκληρότητα Λάμας HRC	Durezza della lama HRC	Твърдост на оstriето HRC	52-54
Pcs/ Pack	Τεμ/ Συσκευασία	Pz/Imballaggio	бр/Опаковка	6
Pcs/ Box	Τεμ/ Κουτί	Pz/Scatola	бр/Кυтия	72



- With carrying clip
- Διαθέτει clip μεταφοράς
- Con clip per il trasporto
- С щипка за носене



PRO

TRAPEZOIDAL BLADE SK2
ΛΑΜΑ ΤΡΑΠΕΖΟΕΙΔΗ ΑΝΤΑΛΛΑΚΤΙΚΗ SK2
RICAMBI CUTTER LAMA TRAPEZIO SK2
ΤΡΑΠΕΖΟΒΙΔΗ ΟΣΤΡΙΕ SK2

MODEL	ΜΟΝΤΕΛΟ	MODELLO	ΜΟΔΕΛ	ΒΗΤ7732
Code	Κωδικός	Codice	Κод	045779
Dimensions	Διαστάσεις	Dimensione	Размер	61x19mm
Pcs/ Pack	Τεμ/ Συσκευασία	Pz/Imballaggio	бр/Опаковна	24
Pcs/ Box	Τεμ/ Κουτί	Pz/Scatola	бр/Кυтия	288

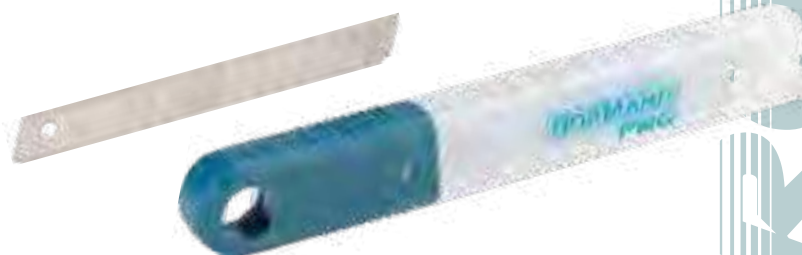

SPARE SNAP OFF BLADE SK2
ΛΑΜΑ ΣΠΑΣΤΗ ΑΝΤΑΛΛΑΚΤΙΚΗ SK2
LAME A SCATTO DI RICAMBIO SK2
РЕЗЕРВНО ОТЪСВАЩΟ СЕ
ΟΣΤΡΙΕ SK2

MODEL	ΜΟΝΤΕΛΟ	MODELLO	ΜΟΔΕΛ	ΒΗΤ7728	ΒΗΤ7730
Code	Κωδικός	Codice	Κод	045755	045762
Length	Μήκος	Lunghezza	Дължина	9mm	18mm
Pcs/ Pack	Τεμ/ Συσκευασία	Pz/Imballaggio	бр/Опаковна	24	24
Pcs/ Box	Τεμ/ Κουτί	Pz/Scatola	бр/Кυтия	144	144

PRO

WINDOW SCRAPER
ΞΥΣΤΡΑ ΤΖΑΜΙΩΝ
RASCHIETTO PER FINESTRE
СТЪРΓΑΛΚΑ ЗА ΠΡΟΖΩΡЦИ

MODEL	ΜΟΝΤΕΛΟ	MODELLO	ΜΟΔΕΛ	ΒΗΤ7718
Code	Κωδικός	Codice	Κод	045601
Dimensions	Διαστάσεις	Dimensioni	Размери	175x70mm
Pcs/ Pack	Τεμ/ Συσκευασία	Pz/Imballaggio	бр/Опаковна	12
Pcs/ Box	Τεμ/ Κουτί	Pz/Scatola	бр/Кυтия	144



PRO

• Carbon Steel



BEARING PULLER THREE LEGS
ΕΞΩΛΚΕΑΣ ΤΡΙΠΟΔΟΣ
ESTRATTORE DI CUSCINETTI TRE GAMBE
ЛАГЕРНО ИЗТЕГЛЯНЕ НА ТРИ КРАКА

CODE/ ΚΩΔΙΚΟΣ/ CODICE/ КОД	MODEL/ ΜΟΝΤΕΛΟ/ MODELLO/ ΜΟΔΕΛ	DESCRIPTION/ ΠΕΡΙΓΡΑΦΗ/ DESCRIZIONE/ ОΠΙΣΑΝΙЕ	PACKAGING/ ΣΥΣΚΕΥΑΣΙΑ IMBALLAGGIO/ ΟПАКОВΚΑ
048190	BHT7578	75mm/3"	30
048206	BHT7580	100mm/4"	30
048213	BHT7582	150mm/6"	10

• Carbon Steel



BEARING PULLER TWO LEGS
ΕΞΩΛΚΕΑΣ ΔΙΠΟΔΟΣ
ESTRATTORE DI CUSCINETTI DUE GAMBE
ЛАГЕРНО СΤЯΓΑЩО УСТРОЙСТВО
С ДВА ΚΡΑΚΑ

CODE/ ΚΩΔΙΚΟΣ/ CODICE/ КОД	MODEL/ ΜΟΝΤΕΛΟ/ MODELLO/ ΜΟΔΕΛ	DESCRIPTION/ ΠΕΡΙΓΡΑΦΗ/ DESCRIZIONE/ ОΠΙΣΑΝΙЕ	PACKAGING/ ΣΥΣΚΕΥΑΣΙΑ IMBALLAGGIO/ ΟПАКОВΚΑ
048169	BHT7572	75mm/3"	40
048176	BHT7574	100mm/4"	40
048183	BHT7576	150mm/6"	40



**MEASURING TAPE
METRO
FLESSOMETRO
ИЗМЕРВАТЕЛНА ЛЕНТА**

MODEL	MONTELO	MODELLO	МОДЕЛ	BHT7120
Code	Κωδικός	Codice	Κод	046462
Type	Τύπος	Tipo	Тип	One Stop
Size	Διάσταση	Taglia	Размер	3m x 16mm
Pcs/ Pack	Τεμ/ Συσκευασία	Pz/Imbal- laggio	бр/ Опаковна	12
Pcs/ Box	Τεμ/ Κουτί	Pz/Scatola	бр/Кυтия	120



**MEASURING TAPE
METRO
FLESSOMETRO
ИЗМЕРВАТЕЛНА ЛЕНТА**

MODEL	MONTELO	MODELLO	МОДЕЛ	BHT7125	BHT7126	BHT7127
Code	Κωδικός	Codice	Κод	046486	046493	046509
Type	Τύπος	Tipo	Тип	Auto Lock	Auto Lock	Auto Lock
Size	Διάσταση	Taglia	Размер	3m x 16mm	5m x 25mm	7.5m x 25mm
Pcs/ Pack	Τεμ/ Συσκευασία	Pz/Imbal- laggio	бр/ Опаковна	12	6	6
Pcs/ Box	Τεμ/ Κουτί	Pz/Scatola	бр/Кυтия	120	48	48

- ABS Case
- Nylon Coated Blade Double Side Printed
- Magnetic Hook

- Κέλυφος ABS
- Λάμα Διπλής Εκτύπωσης με Νάυλον Προστασία
- Μαγνητικός Γάντζος

- Valigetta In ABS
- Lama Rivestita In Nylon Stampata Doppia
- Gancio Magnetico
- Острие с найлоново покритие Двустранно отпечатано
- Магнитна кука
- ABS калъф



**MEASURING TAPE
ΜΕΤΡΟΤΑΙΝΙΑ
ROTELLA METRICA
ИЗМЕРВАТЕЛНА ЛЕНТА**

MODEL	MONTELO	MODELLO	МОДЕЛ	BHT7130
Code	Κωδικός	Codice	Κод	049319
Type	Τύπος	Tipo	Тип	Κλειστού Τύπου/ Closed Reel Type/ Tipo A Bobina Chiusa/ Затворен тип макара
Size	Διάσταση	Taglia	Размер	30m x 13mm
Packing	Συσκευασία	Imballaggio	Опаковане	20

- ABS Case
- Nylon Coated Blade Double Side Printed
- Magnetic Hook

- Κέλυφος ABS
- Λάμα Διπλής Εκτύπωσης με Νάυλον Προστασία
- Μαγνητικός Γάντζος

- Valigetta In ABS
- Lama Rivestita In Nylon Stampata Doppia
- Gancio Magnetico
- Острие с найлоново покритие Двустранно отпечатано
- Магнитна кука
- ABS калъф



**MEASURING TAPE
ΜΕΤΡΟΤΑΙΝΙΑ
ROTELLA METRICA
ИЗМЕРВАТЕЛНА ЛЕНТА**

MODEL	MONTELO	MODELLO	МОДЕЛ	BHT7131
Code	Κωδικός	Codice	Κод	049326
Type	Τύπος	Tipo	Тип	Ανοικτού Τύπου/ Open Reel Type/ Aprire Tipo Di Bobina/ Тип отворена макара
Size	Διάσταση	Taglia	Размер	50m x 13mm
Packing	Συσκευασία	Imballaggio	Опаковане	10

- High strength carbon steel MID II certified blade
- Nylon coated, matt finish
- One stop
- Shock absorbing bumper
- Strap

- Λάμα από ανθρακούχο χάλυβα με πιστοποίηση MID II
- επικάλυψη Nylon, ματ
- Μονού κλειδώματος
- Σύστημα απορρόφησης κραδασμών κατά την επιστροφή της λάμας
- Λουράκι

- Lama in acciaio al carbonio certificata MID II
- Rivestimento in nylon, scacco matto
- Serratura singola
- Sistema di assorbimento degli urti durante il rientro della lama
- Cinghia

- Сертифицирано MID II острие от въглеродна стомана
- Найлоново покритие, мат
- Единично заключване
- Система за абсорбиране на удар при връщане на острието
- Каишка

MEASURING TAPE AUTO LOCK
ΜΕΤΡΟ ΑΥΤΟΜΑΤΟΥ ΚΛΕΙΔΩΜΑΤΟΣ
MISURA DI BLOCCAGGIO AUTOMATICO
МЯРКА ЗА АВΤΟΜΑΤΙΧΟ ΒΛΟΚΙΡΑΝΕ

MODEL	ΜΟΝΤΕΛΟ	MODELLO	ΜΟΔΕΛ	BHT7122	BHT7123
Code	Κωδικός	Codice	Κод	069553	069560
Dimensions	Διαστάσεις	Dimensioni	Размери	3m x 16mm	5m x 25mm
Packing	Συσκευασία	Imballaggio	Οпаковане	-	-



NEW

- 3 rivets
- High strength carbon steel MID II certified blade
- Nylon coated, matt finish
- One stop
- Shock absorbing bumper
- Magnetic hook
- Strap

- 3 πριτσίνια
- Λάμα από ανθρακούχο χάλυβα με πιστοποίηση MID II
- Επικάλυψη Nylon, ματ
- Μονού κλειδώματος
- Σύστημα απορρόφησης κραδασμών κατά την επιστροφή της λάμας
- Μαγνητικός γάντζος
- Λουράκι

- 3 rivetti
- Lama in acciaio al carbonio certificato Mid ii
- Rivestimento in nylon, scacco matto
- Serratura singola
- Sistema di assorbimento degli urti durante il rientro della lama
- Gancio magnetico
- Cinghia

- 3 нита
- Mid ii сертифицирано острие от въглеродна стомана
- Найлоново покритие, мат
- Единично заключване
- Система за абсорбиране на удар при връщане на острието
- Магнитна кука
- Каишка

MEASURING TAPE AUTO LOCK
ΜΕΤΡΟ ΑΥΤΟΜΑΤΟΥ ΚΛΕΙΔΩΜΑΤΟΣ
MISURA DI BLOCCAGGIO AUTOMATICO
МЯРКА ЗА АВΤΟΜΑΤΙΧΟ ΒΛΟΚΙΡΑΝΕ

MODEL	ΜΟΝΤΕΛΟ	MODELLO	ΜΟΔΕΛ	BHT7134	BHT7135	BHT7136
Code	Κωδικός	Codice	Κод	069577	069584	069591
Dimensions	Διαστάσεις	Dimensioni	Размери	3m x 16mm	5m x 25mm	7.5m x 25mm
Packing	Συσκευασία	Imballaggio	Οпаковане	-	-	-



NEW

- 3 rivets
- High strength carbon steel MID II certified blade
- Nylon coated, matt finish
- One stop
- Shock absorbing bumper
- Magnetic hook
- Strap

- 3 πριτσίνια
- Λάμα από ανθρακούχο χάλυβα με πιστοποίηση MID II
- Επικάλυψη Nylon, ματ
- Μονού κλειδώματος
- Σύστημα απορρόφησης κραδασμών κατά την επιστροφή της λάμας
- Μαγνητικός γάντζος
- Λουράκι

- 3 rivetti
- Lama in acciaio al carbonio certificato Mid ii
- Rivestimento in nylon, scacco matto
- Serratura singola
- Sistema di assorbimento degli urti durante il rientro della lama
- Gancio magnetico
- Cinghia

- 3 нита
- Mid ii сертифицирано острие от въглеродна стомана
- Найлоново покритие, мат
- Единично заключване
- Система за абсорбиране на удар при връщане на острието
- Магнитна кука
- Каишка

MEASURING TAPE AUTO LOCK
ΜΕΤΡΟ ΑΥΤΟΜΑΤΟΥ ΚΛΕΙΔΩΜΑΤΟΣ
MISURA DI BLOCCAGGIO AUTOMATICO
МЯРКА ЗА АВΤΟΜΑΤΙΧΟ ΒΛΟΚΙΡΑΝΕ

MODEL	ΜΟΝΤΕΛΟ	MODELLO	ΜΟΔΕΛ	BHT7137	BHT7138	BHT7139
Code	Κωδικός	Codice	Κод	069607	069614	069621
Dimensions	Διαστάσεις	Dimensioni	Размери	3m x 16mm	5m x 25mm	7.5m x 25mm
Packing	Συσκευασία	Imballaggio	Οпаковане	-	-	-



NEW



BAR CLAMP
ΣΦΙΓΚΤΗΡΑΣ ΣΚΑΝΔΑΛΗΣ ΑΥΤΟΜΑΤΟΣ
STRETTOIO REVERSIBILE A SGANCIO RAPIDO
СКОБА ЗА БАР

CODE/ ΚΩΔΙΚΟΣ/ CODICE/ КОД	MODEL/ ΜΟΝΤΕΛΟ/ MODELLO/ ΜΟΔΕΛ	DESCRIPTION/ ΠΕΡΙΓΡΑΦΗ/ DESCRIZIONE/ ОΠИСΑНИЕ	DESCRIPTION/ ΠΕΡΙΓΡΑΦΗ/ DESCRIZIONE/ ОΠИСΑНИЕ	PACKAGING/ ΣΥΣΚΕΥΑΣΙΑ IMBALLAGGIO/ ΟПАКОВКА
047476	BHT7416	63x150mm	12	48
047483	BHT7418	63x300mm	9	36
059387	BHT7419	63x450mm	8	32
047490	BHT7420	63x600mm	6	24
059394	BHT7421	63x750mm	6	24
059400	BHT7422	63x900mm	6	24



SPRING CLAMP
ΣΦΙΓΚΤΗΡΑΣ ΕΛΑΤΗΡΙΟΥ
MORSETTO A MOLLA
ПРУЖИННА СКОБА

CODE/ ΚΩΔΙΚΟΣ/ CODICE/ КОД	MODEL/ ΜΟΝΤΕΛΟ/ MODELLO/ ΜΟΔΕΛ	DESCRIPTION/ ΠΕΡΙΓΡΑΦΗ/ DESCRIZIONE/ ОΠИСΑНИЕ	DESCRIPTION/ ΠΕΡΙΓΡΑΦΗ/ DESCRIZIONE/ ОΠИСΑНИЕ	PACKAGING/ ΣΥΣΚΕΥΑΣΙΑ IMBALLAGGIO/ ΟПАКОВКА
047445	BHT7410	110mm x 40mm	50	200
047452	BHT7412	165mm x 65mm	30	120
047469	BHT7414	210mm x 90mm	25	100



F-CLAMP
ΣΦΙΓΚΤΗΡΑΣ ΤΥΠΟΥ F
F-CLAMP

MODEL	ΜΟΝΤΕΛΟ	MODELLO	ΜΟΔΕΛ	BHT7991	BHT7992	BHT7993	BHT7994	BHT7995	BHT7996	BHT7997
Code	Κωδικός	Codice	Κод	056508	056515	056522	056539	056546	056553	056560
Dimensions	Διαστάσεις	Dimensioni	Размери	50x100mm	50x150mm	120x300mm	120x400mm	120x500mm	120x600mm	120x1000mm
Packing	Συσκευασία	Imballaggio	Опаковане	50	50	10	10	10	10	6

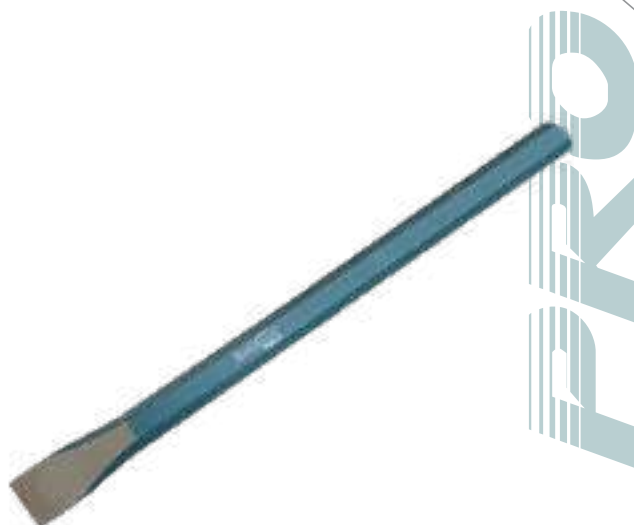

FLATCOLD CHISEL
ΚΑΛΕΜΙ ΕΞΑΓΩΝΟ
SCALPELLO PIATTO
ПЛОСКО СТУДΕНО ДЛЕТΟ

MODEL	ΜΟΝΤΕΛΟ	MODELLO	ΜΟΔΕΛ	BHT7999
Code	Κωδικός	Codice	Κод	056607
Dimensions	Διαστάσεις	Dimensione	Размер	16x250mm
Packing	Συσκευασία	Imballaggio	Опаковане	48

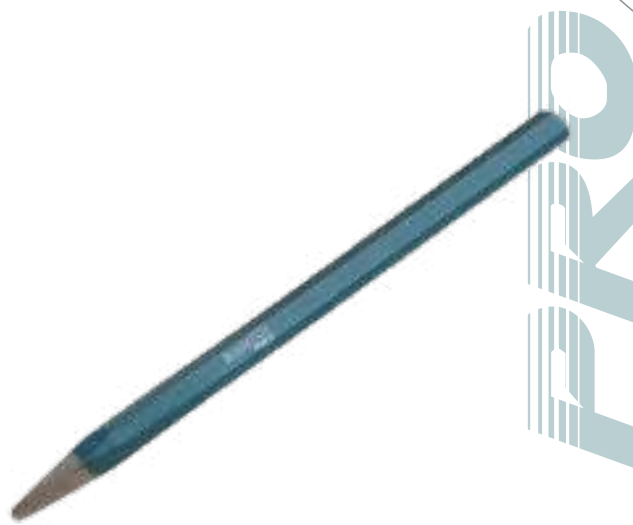

CUSPATE COLD CHISEL
ΒΕΛΟΝΙ ΕΞΑΓΩΝΟ
SCALPELLO A FREDDO CUSPIDATO
СТУДΕНО ДЛЕТΟ

MODEL	ΜΟΝΤΕΛΟ	MODELLO	ΜΟΔΕΛ	BHT8000
Code	Κωδικός	Codice	Κод	056614
Dimensions	Διαστάσεις	Dimensione	Размер	16x250mm
Packing	Συσκευασία	Imballaggio	Опаковане	48



POINT CHISEL WITH HAND PROTECTION GRIP
ΒΕΛΟΝΙ ΜΕ ΠΡΟΣΤΑΤΕΥΤΙΚΗ ΛΑΒΗ
SCALPELLI CON PROTEZIONE

MODEL	ΜΟΝΤΕΛΟ	MODELLO	ΜΟΔΕΛ	BHT7176
Code	Κωδικός	Codice	Κод	047148
Dimensions	Διαστάσεις	Dimensione	Размер	16x300mm
Packing	Συσκευασία	Imballaggio	Опаковане	36



FLAT CHISEL WITH HAND PROTECTION GRIP
ΚΑΛΕΜΙ ΜΕ ΠΡΟΣΤΑΤΕΥΤΙΚΗ ΛΑΒΗ
SCALPELLI CON PROTEZIONE

MODEL	ΜΟΝΤΕΛΟ	MODELLO	ΜΟΔΕΛ	BHT7174
Code	Κωδικός	Codice	Κод	047131
Dimensions	Διαστάσεις	Dimensione	Размер	16x300mm
Packing	Συσκευασία	Imballaggio	Опаковане	36

- All TPR 75% F/G Handle
- Λαβή 2 Συστατικών/Fiberglass
- Tutta la Maniglia TPR 75% F/G
- Всички TPR 75% F/G дръжка



RUBBER MALLET
ΜΑΤΣΟΛΑ
MAZZUOLA
КАУЧУКОВА МАТЕРИЯ

MODEL	ΜΟΝΤΕΛΟ	MODELLO	ΜΟΔΕΛ	BHT7148	BHT7150	BHT7152
Code	Κωδικός	Codice	Κод	047001	047018	047025
Weight	Βάρος	Peso	Τεγλο	450g	680g	900g
Packing	Συσκευασία	Imballaggio	Οпаκoванe	24	24	24

- Plastic Handle
- Πλαστική Λαβή
- Maniglia di Plastica
- Πλασµασoвa дръжка



NON REBOUND DEAD BLOW RUBBER HAMMER
ΜΑΤΣΟΛΑ ΑΝΤΙΚΡΑΔΑΣΜΙΚΗ
MARTELLINO IN GOMMA
SENZA RIMBALZO

MODEL	ΜΟΝΤΕΛΟ	MODELLO	ΜΟΔΕΛ	BHT7154
Code	Κωδικός	Codice	Κод	047032
Weight	Βάρος	Peso	Τεγλο	900g
Pcs/ Pack	Τεμ/ Συσκευασία	Pz/Imbal- laggio	бр/Οπακoвka	6
Pcs/ Box	Τεμ/ Κουτί	Pz/Scatola	бр/Кυтия	24

- Handle Fiberglass / TPR 75%
- Λαβή Fiberglass / 2 Συστατικών TPR 75%
- Maniglia in Fibra di Vetro / TPR 75%
- Дръжка от фибροστъκλo / TPR 75%



MACHINIST HAMMER
ΣΦΥΡΙ ΠΕΝΑΣ
MARTELLINO TIPO TEDESCO
ΜΑШИΝΗO ЧУΚЧЕ

MODEL	ΜΟΝΤΕΛΟ	MODELLO	ΜΟΔΕΛ	BHT7156	BHT7158	BHT7160	BHT7162	BHT7164	BHT7166
Code	Κωδικός	Codice	Κод	047049	047056	047063	047070	047087	047094
Weight	Βάρος	Peso	Τεγλο	200g	300g	400g	600g	800gr	1000gr
Pcs/ Pack	Τεμ/ Συσκευασία	Pz/Imbal- laggio	бр/Οπακoвka	6	6	6	6	6	6
Pcs/ Box	Τεμ/ Κουτί	Pz/Scatola	бр/Кυтия	60	48	36	36	24	12

WRECKING BAR
ΠΡΟΚΟΒΓΑΛΤΗΣ-ΣΚΥΛΑ
LEVACHIODI
ΡΑΖΡУШИΤΕΛΕΝ ΒΑΡ

MODEL	ΜΟΝΤΕΛΟ	MODELLO	ΜΟΔΕΛ	BHT7172
Code	Κωδικός	Codice	Κод	047124
Dimensions	Διαστάσεις	Dimensione	Размер	18x600mm
Packing	Συσκευασία	Imballaggio	Οπακoванe	12



- Handle Fiberglass / TPR 75%
- With Magnet
- Λαβή Fiberglass / 2 Συστατικών TPR 75%
- Με Μαγνήτη
- Maniglia in Fibra di Vetro / TPR 75%
- Con Magnete
- Дръжка от фибροстъкло / TPR 75%
- С магнит



CLAW HAMMER
ΣΦΥΡΙ ΠΡΟΚΟΒΓΑΛΤΗΣ
MARTELO CON PENNE A GRANCHIO
ЧУК ЗА КОСА

MODEL	ΜΟΝΤΕΛΟ	MODELLO	ΜΟΔΕΛ	BHT7168
Code	Κωδικός	Codice	Κод	047100
Weight	Βάρος	Peso	Τεγλο	450g
Pcs/ Pack	Τεμ/ Συσκευασία	Pz/Imbal- laggio	бр/ Οпаковка	6
Pcs/ Box	Τεμ/ Κουτί	Pz/Scatola	бр/Кυтия	36

- Handle Made Of 75% Pressed Fiberglass
- Full TPR Coated
- Carbon Steel Head
- Λαβή από 75% Πρεσσαριστό Fiberglass
- Επικάλυψη 2 Συστατικών
- Κεφαλή Από Ανθρακούχο Χάλυβα
- Impugnatura In Fibra Di Vetro Pressata Al 75%
- Completamente Rivestito In TPR
- Testa In Acciaio Al Carbonio
- Дръжка, изработена от 75% пресовано фибροстъкло
- Пълно TPR покритие
- Глава от въглеродна стомана



STONING HAMMER
ΒΑΡΙΟΠΟΥΛΑ
MAZZETTA MANICO
ΚΑΜΨΚ ЗА УБИΒΑΝΕ С
ΚΑΜΨИ

MODEL	ΜΟΝΤΕΛΟ	MODELLO	ΜΟΔΕΛ	BHT7140	BHT7142	BHT7144	BHT7146
Code	Κωδικός	Codice	Κод	046967	046974	046981	046998
Weight	Βάρος	Peso	Τεγλο	800g	1000g	1500g	2000g
Pcs/ Pack	Τεμ/ Συσκευασία	Pz/Imbal- laggio	бр/ Οпаковка	6	6	6	6
Pcs/ Box	Τεμ/ Κουτί	Pz/Scatola	бр/Кυтия	24	12	12	12

- Wooden handle
- Με ξύλινη λαβή
- Maniglia in legno
- Дървена дръжка



STONING HAMMER
ΒΑΡΙΑ
MARTELO DI PIETRA
ΚΑΜΨΚ ЗА УБИΒΑΝΕ С ΚΑΜΨИ

MODEL	ΜΟΝΤΕΛΟ	MODELLO	ΜΟΔΕΛ	BHT7990
Code	Κωδικός	Codice	Κод	056492
Length	Μήκος	Lunghezza	Дължина	90cm
Weight	Βάρος	Peso	Τεγλο	5Kg
Packing	Συσκευασία	Imballaggio	Οпаковане	4

- Handle : Non-slip
- Handle material: Fiberglass TPR
- Λαβή : Αντιολισθητική
- Υλικό λαβής : Fiberglass 2 συστατικών
- Impugnatura: antiscivolo
- Materiale dell'impugnatura: Fibra di vetro TPR
- Дръжка: неплъзгаща се
- Материал на дръжката: TPR от фибροстъкло



TWO-WAY HAMMER
ΜΑΤΣΟΛΑ
MARTELO A DUE VIE
ДВУΠΟΣΟЧЕН ЧУК

MODEL	ΜΟΝΤΕΛΟ	MODELLO	ΜΟΔΕΛ	BHT7998
Code	Κωδικός	Codice	Κод	056591
Head diameter	Διάμετρος Κεφαλής	Diametro della testa	Диаметър на главата	Ø45mm
Length	Μήκος	Lunghezza	Дължина	33cm
Weight	Βάρος	Peso	Τεγλο	770gr
Pcs/ Pack	Τεμ/ Συσκευασία	Pz/Imbal- laggio	бр/Οпаковка	6
Pcs/ Box	Τεμ/ Κουτί	Pz/Scatola	бр/Кυтия	24

- 2 Angles Teeth 12TPI
- Διπλό Δόντι 12TPI
- 2 Denti ad Angolo 12TPI
- 2 ъγлови зъба 12TPI



**BACK SAW
ΠΡΙΟΝΙ
SEGA A DORSO
ΓΡЪБНАЧЕН ТРИОН**

MODEL	ΜΟΝΤΕΛΟ	MODELLO	ΜΟΔΕΛ	BHT7220
Code	Κωδικός	Codice	Κод	042297
Blade Length	Μήκος Λάμας	Lunghezza di Lama	Дължина на острието	300mm
Blade Thickness	Πάχος Λάμας	Spessore della Lama	Дебелина на острието	0.8mm
Pcs/ Pack	Τεμ/ Συσκευασία	Pz/Imballaggio	бр/Опаковна	12
Pcs/ Box	Τεμ/ Κουτί	Pz/Scatola	бр/Κυτία	48



**PLASTIC MITRE BOX
ΦΑΛΤΣΟΚΟΥΤΙ ΠΛΑΣΤΙΚΟ
PLASTIC MITRE BOX**

MODEL	ΜΟΝΤΕΛΟ	MODELLO	ΜΟΔΕΛ	BHT7218
Code	Κωδικός	Codice	Κод	042280
Dimensions	Διαστάσεις	Dimensioni	Размери	300x135x80mm
Packing	Συσκευασία	Imballaggio	Опаковане	18

- Triple Teeth 7TPI
- Soft Grip Handle
- Τριπλό Δόντι 7TPI
- Λαβή Soft Grip
- Denti Tripli 7TPI
- Impugnatura Morbida
- Тройни зъби 7TPI
- Дръзна с меко сцепление



**HANSAW
ΣΕΓΑΤΣΑ
SEGA A MANO
ΡЪЧНА НΟΖΙЦΑ**

MODEL	ΜΟΝΤΕΛΟ	MODELLO	ΜΟΔΕΛ	BHT7212	BHT7214
Code	Κωδικός	Codice	Κод	042259	042266
Blade Length	Μήκος Λάμας	Lunghezza di Lama	Дължина на острието	400mm	450mm
Pcs/ Pack	Τεμ/ Συσκευασία	Pz/Imballaggio	бр/Опаковна	6	6
Pcs/ Box	Τεμ/ Κουτί	Pz/Scatola	бр/Κυτία	36	36



**PRUNING SAW
ΠΡΙΟΝΙ ΜΕΛΑΜΙΝΗΣ
SEGA PER ROTATURA
ΠΙΛΑ ЗА ΡΥΖΑΝΕ**

MODEL	ΜΟΝΤΕΛΟ	MODELLO	ΜΟΔΕΛ	BHT7224
Code	Κωδικός	Codice	Κод	055099
Dimensions	Διαστάσεις	Dimensioni	Размери	265mm
Packing	Συσκευασία	Imballaggio	Опаковане	12

- Triple Teeth
- 7 TPI
- 65NM
- Soft Grip Handle
- Δόντι Διπλής Γωνίας
- 7 Δόντια ανα ίντσα
- 65NM
- Λαβή Soft Grip
- Denti Tripli
- 7 Denti per Pollice
- 65NM
- Impugnatura Morbida



**WALLBOARD SAW
ΠΡΙΟΝΙ ΓΥΨΟΣΑΝΙΔΑΣ
SEGHETTO DA CARTONGESSO
ΤΡΙΖΟΝ ΖΑ ΓΙΠΣΟΚΑΡΤΟΝ**

MODEL	ΜΟΝΤΕΛΟ	MODELLO	ΜΟΔΕΛ	BHT7208
Code	Κωδικός	Codice	Κод	042235
Dimensions	Διαστάσεις	Dimensioni	Размери	150mm
Pcs/ Pack	Τεμ/ Συσκευασία	Pz/Imbal- laggio	бр/Опаковка	12
Pcs/ Box	Τεμ/ Κουτί	Pz/Scatola	бр/Кυтия	72

- Solid grip
- Handle two component
- Σώμα μεταλλικό
- Λαβή 2 συστατικών
- Corpo in metallo
- Maniglia a 2 componenti
- Солиден захват
- Дръжка от два компонента



**PROFESSIONAL STEEL BOW SAW
ΤΟΞΟΠΡΙΟΝΟ ΕΠΑΓΓΕΛΜΑΤΙΚΟ
SEGA AD ARCO IN ACCIAIO
PROFESSIONALE
ΠΡΟΦΕΣΙΟΝΑΛΗ
ΣΤΟΜΑΝΗΝ ΤΡΙΟΝ**

MODEL	ΜΟΝΤΕΛΟ	MODELLO	ΜΟΔΕΛ	BHT7227	BHT7228
Code	Κωδικός	Codice	Κод	055488	055495
Length	Μήκος	Lunghezza	Дължина	530mm	600mm
Pcs/ Pack	Τεμ/ Συσκευασία	Pz/Imbal- laggio	бр/ Опаковка	6	6
Pcs/ Box	Τεμ/ Κουτί	Pz/Scatola	бр/Кυтия	12	12

- Soft Grip Handle
- Λαβή Soft Grip
- Impugnatura Morbida
- Дръжка с меко сцепление



**PROFESSIONAL ALUMINIUM MINI
HACKSAW FRAME
ΣΙΔΗΡΟΠΡΙΟΝΟ ΜΕΤΑΛΛΙΚΟ
ΕΠΑΓΓΕΛΜΑΤΙΚΟ ΜΙΝΙ ΑΝΟΙΚΤΟ
PROFESSIONAL ACCIAIO MINI
SEGHETTO**

MODEL	ΜΟΝΤΕΛΟ	MODELLO	ΜΟΔΕΛ	BHT7206
Code	Κωδικός	Codice	Κод	042228
Blade Length	Μήκος Λάμας	Lunghezza di Lama	Дължина на оstriето	150mm
Pcs/ Pack	Τεμ/ Συσκευασία	Pz/Imbal- laggio	бр/Опаковка	12
Pcs/ Box	Τεμ/ Κουτί	Pz/Scatola	бр/Кυтия	72

- Soft Grip Handle
- Λαβή Soft Grip
- Impugnatura Morbida
- Дръжка с меко сцепление



**PROFESSIONAL STEEL HACKSAW FRAME
ΣΙΔΗΡΟΠΡΙΟΝΟ ΜΕΤΑΛΛΙΚΟ ΕΠΑΓΓΕΛΜΑΤΙΚΟ
PROFESSIONAL ACCIAIO SEGHETTO
ΠΡΟΦΕΣΙΟΝΑΛΗ ΣΤΟΜΑΝΗΝΑ ΡΑΜΚΑ ΖΑ
ΝΟΖΟΒΚΑ**

MODEL	ΜΟΝΤΕΛΟ	MODELLO	ΜΟΔΕΛ	BHT7200
Code	Κωδικός	Codice	Κод	042198
Blade Length	Μήκος Λάμας	Lunghezza di Lama	Дължина на оstriето	300mm
Pcs/ Pack	Τεμ/ Συσκευασία	Pz/Imbal- laggio	бр/Опаковка	6
Pcs/ Box	Τεμ/ Κουτί	Pz/Scatola	бр/Кυтия	36

- Triple ground teeth 7TPI
- Soft grid handle 2 component
- Τριπλή οδόντωση 7TPI
- Λαβή 2 συστατικών
- Denti tripli rettificati 7TPI
- Impugnatura a griglia morbida 2 componenti
- Τройно шлифовани зъби 7TPI
- Дръжка с мека решетка 2 компонента

HANDSAW
ΣΕΓΑΤΣΑ ΠΟΛΥΣΤΕΡΙΝΗΣ
TESSITURA A MANO
ΡЪЧНА НΟЖИЦΑ



MODEL	ΜΟΝΤΕΛΟ	MODELLO	ΜΟΔΕΛ	BHT7225
Code	Κωδικός	Codice	Κод	055501
Length	Μήκος	Lunghezza	Дължина	600mm
Blade	Λεπίδα	Lama	Острие	65mm
Blade thickness	Πάχος λεπίδας	Spessore della lama	Дебелина на острието	0,9mm
Pcs/ Pack	Τεμ/ Συσκευασία	Pz/Imballaggio	бр/Опаковка	6
Pcs/ Box	Τεμ/ Κουτί	Pz/Scatola	бр/Кυтия	36



- 16 Δόντια Καρβιδίου
- Soft Grip Handle 042273
- 16pcs Tungsten Teeth
- Λαβή Soft Grip
- 16pz Denti di Tungsteno
- Impugnatura Morbida
- Дръжка с меко сцепление
- 16 бр. волфрамови зъби

CONCRETE SAW
ΣΕΓΑΤΣΑ ΠΟΡΟΜΠΕΤΟΝ
SEGA PER MURATURA PER BLOC-
CHI DI CEMENTO
ΠΙΛΑ ЗА БΕΤΟΝ



MODEL	ΜΟΝΤΕΛΟ	MODELLO	ΜΟΔΕΛ	BHT7216
Code	Κωδικός	Codice	Κод	042273
Blade Length	Μήκος Λάμας	Lunghezza di Lama	Дължина на острието	650mm
Blade Thickness	Πάχος Λάμας	Spessore della Lama	Дебелина на острието	1.4mm
Pcs/ Pack	Τεμ/ Συσκευασία	Pz/Imballaggio	бр/Опаковка	6
Pcs/ Box	Τεμ/ Κουτί	Pz/Scatola	бр/Кυтия	24

- Soft Grip Handle
- Λαβή Soft Grip
- Impugnatura Morbida
- Дръжка с меко сцепление

PROFESSIONAL ALUMINIUM HACKSAW FRAME
ΣΙΔΗΡΟΠΡΙΟΝΟ ΑΛΟΥΜΙΝΙΟΥ
PROFESSIONAL ALUMINIUM SEGHETTO
ΠΡΟΦΕΣΙΟΝΑΛΗ ΑΛΟΥΜΙΝΙΕΒΑ ΡΑΜΚΑ
ЗА НΟЖОВΚΑ



MODEL	ΜΟΝΤΕΛΟ	MODELLO	ΜΟΔΕΛ	BHT7202
Code	Κωδικός	Codice	Κод	042204
Blade Length	Μήκος Λάμας	Lunghezza di Lama	Дължина на острието	300mm
Pcs/ Pack	Τεμ/ Συσκευασία	Pz/Imballaggio	бр/Опаковка	6
Pcs/ Box	Τεμ/ Κουτί	Pz/Scatola	бр/Кυтия	24

- Soft Grip Handle
- Λαβή Soft Grip
- Impugnatura Morbida
- Дръжка с меко сцепление



**PROFESSIONAL ALUMINIUM
MINI HACKSAW FRAME
ΣΙΔΗΡΟΠΡΙΟΝΟ ΑΛΟΥΜΙΝΙΟΥ
ΕΠΑΓΓΕΛΜΑΤΙΚΟ ΜΙΝΙ ΑΝΟΙΚΤΟ
MINI SEGNETTO PROFESSIONAL ALUMINIUM
ΠΡΟΦΕΣΙΟΝΑΛΗ ΑΛΟΥΜΙΝΙΕΒΑ
ΡΑΜΚΑ ΖΑ ΜΙΝΙ ΝΟΖΟΒΚΑ**

MODEL	ΜΟΝΤΕΛΟ	MODELLO	ΜΟΔΕΛ	ВНТ7204
Code	Κωδικός	Codice	Κод	042211
Blade Length	Μήκος Λάμας	Lunghezza di Lama	Дължина на острието	300mm
Pcs/ Pack	Τεμ/ Συσκευασία	Pz/Imballaggio	бр/ Οпаковна	12
Pcs/ Box	Τεμ/ Κουτί	Pz/Scatola	бр/Кυтия	72

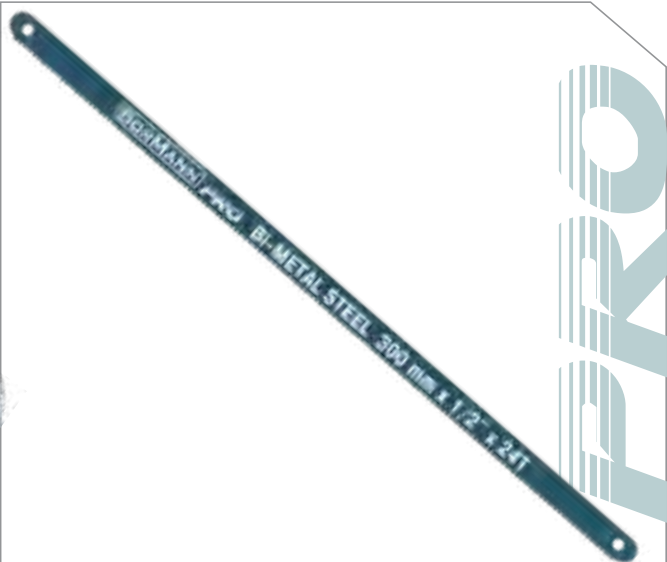

**HACKSAW BLADES BI-METAL
ΛΑΜΕΣ ΣΙΔΗΡΟΠΡΙΟΝΟΥ BI-METAL
LAME PER SEGNETTO BI-METALLO
ΟΣΤΡΙΕΤΑ ΖΑ ΝΟΖΟΒΚΑ ΟΤ
ΒΙΜΕΤΑΛ**

MODEL	ΜΟΝΤΕΛΟ	MODELLO	ΜΟΔΕΛ	ВНТ7210
Code	Κωδικός	Codice	Κод	042242
Dimensions	Διαστάσεις	Dimensioni	Размери	300mm,24T
Pcs/ Pack	Τεμ/ Συσκευασία	Pz/Imballaggio	бр/Οпаковна	50
Pcs/ Box	Τεμ/ Κουτί	Pz/Scatola	бр/Кυтия	200

- Heavy duty
- 3 vials
- Βαρέως τύπου
- 3 μάτια
- Per impieghi gravosi
- 3 viali
- Тежък режим на работа
- 3 флаконаί

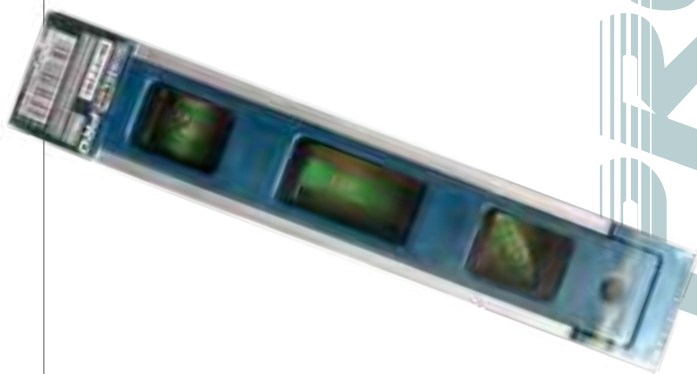

**MINI MAGNETIC LEVEL
ΑΛΦΑΔΙ ΜΙΝΙ ΜΑΓΝΗΤΙΚΟ
LIVELLO MAGNETICO MINI
ΜΙΝΙ ΜΑΓΝΗΤΗΟ ΝΙΒΟ**

MODEL	ΜΟΝΤΕΛΟ	MODELLO	ΜΟΔΕΛ	ВНТ7761
Code	Κωδικός	Codice	Κод	054795
Packing	Συσκευασία	Imballaggio	Οпаковане	-

- Aluminum • Heavy Duty
- 3 Vials • Magnetic
- Αλουμινίου • Βαρέως τύπου
- 3 Μάτια • Μαγνητικό
- In alluminio • Dazio Pesante
- 3 fiale • Magnetico
- Αλουμινий • Тежък товар
- 3 флакона • Магнитни



**CAST ALUMINIUM SPIRIT LEVEL
ΑΛΦΑΔΙ ΧΥΤΟ (ΤΡΑΠΕΖΟΕΙΔΕΣ)
ΑΛΟΥΜΙΝΙΟΥ
LIVELLA TORPEDO ALUMINIO
ΝΙΒΟ ΟΤ ΛΥΤ ΑΛΟΥΜΙΝΙЙ**

MODEL	ΜΟΝΤΕΛΟ	MODELLO	ΜΟΔΕΛ	ВНТ7760
Code	Κωδικός	Codice	Κод	033554
Length	Μήκος	Lunghezza	Дължина	25cm
Packing	Συσκευασία	Imballaggio	Οпаковане	50

- Heavy duty
- 3 vials
- Βαρέως τύπου
- 3 μάτια
- Per impieghi gravosi
- 3 viali
- Тежък режим на работа
- 3 флакона



ALUMINUM LEVEL
ΑΛΦΑΔΙ ΑΛΟΥΜΙΝΙΟΥ
LIVELLO IN ALLUMINIO
АЛУМИНИЕВО НИВО

MODEL	ΜΟΝΤΕΛΟ	MODELLO	ΜΟΔΕΛ	BHT7750	BHT7752	BHT7754	BHT7755	BHT7756	BHT7757	BHT7759
Code	Κωδικός	Codice	Κод	033479	033486	033509	054764	033516	054771	054788
Dimensions	Διαστάσεις	Dimensione	Размер	40cm	60cm	80cm	100cm	120cm	150cm	200cm
Packing	Συσκευασία	Imballaggio	Опаковане	50	30	20	20	20	20	10

- Heavy Duty
- 2 Vials
- Vertical Vistaed Hole
- Βαρέως Τύπου
- 2 Μάτια
- Διπλή Ανάγνωση
- Dazio Pesante
- 2 Fiale
- Foro Verticale a Vista
- 2 флакона
- Вертикален отвор с виста



CAST ALUMINUM SPIRIT LEVEL
ΑΛΦΑΔΙ ΧΥΤΟ (ΤΡΑΠΕΖΟΕΙΔΕΣ)
ΑΛΟΥΜΙΝΙΟΥ
LIVELLA TORPEDO ALUMINIO
НИВО ОТ ЛЯТ АЛУМИНИЙ

MODEL	ΜΟΝΤΕΛΟ	MODELLO	ΜΟΔΕΛ	BHT7758
Code	Κωδικός	Codice	Κод	033530
Length	Μήκος	Lunghezza	Дължина	60cm
Packing	Συσκευασία	Imballaggio	Опаковане	40

- Heavy duty
- 2 vials
- Βαρέως τύπου
- 2 μάτια
- Per impieghi gravosi
- 2 viali
- Тежък режим на работа
- 2 флакона



CAST ALUMINUM BRIDGE LEVEL
ΑΛΦΑΔΙ ΧΥΤΟ ΑΛΟΥΜΙΝΙΟΥ (ΛΟΞΟ)
LIVELLO DEL PONTE IN ALLUMINIO FUSO

MODEL	ΜΟΝΤΕΛΟ	MODELLO	ΜΟΔΕΛ	BHT7766	BHT7767
Code	Κωδικός	Codice	Κод	054832	054849
Dimensions	Διαστάσεις	Dimensione	Размер	40cm	50cm
Packing	Συσκευασία	Imballaggio	Опаковане	50	50

NEW



ALUMINIUM RULER
ΠΗΧΗΣ ΑΛΟΥΜΙΝΙΟΥ ΚΟΦΤΟΣ
FRESA IN ALLUMINIO SPESSO
АЛУМИНИЕВА ЛИНИЙКА

MODEL	ΜΟΝΤΕΛΟ	MODELLO	ΜΟΔΕΛ	ΒΗΤ7768
Code	Κωδικός	Codice	Κод	054856
Dimensions	Διαστάσεις	Dimensioni	Размери	1.5m
Packing	Συσκευασία	Imballaggio	Οпаковане	-

- Handles
- 2 vials
- Λαβές
- 2 μάτια
- Maniglie
- 2 viali
- Дръжки
- 2 флакона



ALUMINIUM LEVEL
ΑΛΦΑΔΟΠΗΧΗΣ ΑΛΟΥΜΙΝΙΟ
LIVELLO DI ALLUMINIO

MODEL	ΜΟΝΤΕΛΟ	MODELLO	ΜΟΔΕΛ	ΒΗΤ7769	ΒΗΤ7770
Code	Κωδικός	Codice	Κод	054863	054870
Dimensions	Διαστάσεις	Dimensione	Размер	2m	3m
Packing	Συσκευασία	Imballaggio	Οпаковане	10	10

- With Spirit Level
- Με Αλφάδι
- Con Livella a Bolla
- С нивелир



SQUARE RULER SET W/BUBBLE LEVELS
ΓΩΝΙΟΜΕΤΡΟ ΜΑΡΑΓΚΩΝ ΑΛΟΥΜΙΝΙΟΥ
RIGHELLO AD ANGOLO QUADRATO ALUMINIO

MODEL	ΜΟΝΤΕΛΟ	MODELLO	ΜΟΔΕΛ	ΒΗΤ7762	ΒΗΤ7763	ΒΗΤ7764	ΒΗΤ7765
Code	Κωδικός	Codice	Κод	033561	054801	054818	054825
Dimensions	Διαστάσεις	Dimensione	Размер	30cm	35cm	40cm	50cm
Pcs/ Pack	Τεμ/ Συσκευασία	Pz/Imballaggio	бр/Οпаковна	20	20	20	20
Pcs/ Box	Τεμ/ Κουτί	Pz/Scatola	бр/Кυтия	40	40	40	40



**PLUMB BOB
ΖΥΓΙ ΜΕ ΝΗΜΑ
BILANCIA CON FILETO
СЛИВНИЦА**

MODEL	ΜΟΝΤΕΛΟ	MODELLO	ΜΟΔΕΛ	BHT7821
Code	Κωδικός	Codice	Κод	059523
Weight	Βάρος	Peso	Τεγλο	0.4Kg
Pcs/ Pack	Τεμ/ Συσκευασία	Pz/Imbal- laggio	бр/Οпаковна	12
Pcs/ Box	Τεμ/ Κουτί	Pz/Scatola	бр/Кυтия	48



**SCREW EXTRACTORS
ΣΕΤ ΕΞΩΛΚΕΑΣ ΒΙΔΩΝ
ESTRATTORI DI VITI
ΒΙΗΤΟΒΙ ΕΚΣΤΡΑΚΤΟΡΙ**

MODEL	ΜΟΝΤΕΛΟ	MODELLO	ΜΟΔΕΛ	BHT4988
Code	Κωδικός	Codice	Κод	058847
Dimensions	Διάσταση	Dimensioni	Τεγλο	4/5/6/8/10mm
Packing	Συσκευασία	Imballaggio	Οпаковане	10



**SDS
PLUS**

**UNIQUE PRODUCT
ΜΟΝΑΔΙΚΟ ΠΡΟΪΟΝ
PRODOTTO UNICO
УНИКАЛЕН ПРОДУКТ**

**WOOD SPLITTER DRILL BITS
ΣΧΙΣΤΗΣ ΞΥΛΩΝ ΚΩΝΟΣ
PUNTE PER SPACCALEGNA
СВРЕДЛА ЗА ЦЕΠΕΝΕ НА ДЪРВО**

MODEL	ΜΟΝΤΕΛΟ	MODELLO	ΜΟΔΕΛ	BHT4989	BHT4990
Code	Κωδικός	Codice	Κод	058854	058861
Dimensions	Διαστάσεις	Dimensioni	Размери	32mm	45mm
Weight	Βάρος	Peso	Τεγλο	270gr	600gr
Packing	Συσκευασία	Imballaggio	Οпаковане	-	-

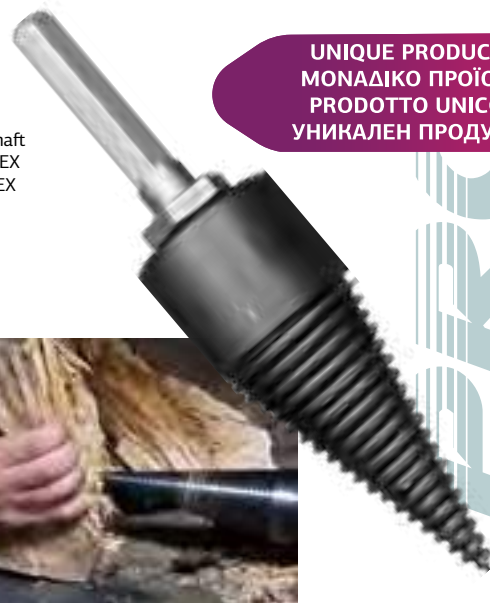

**UNIQUE PRODUCT
ΜΟΝΑΔΙΚΟ ΠΡΟΪΟΝ
PRODOTTO UNICO
УНИКАЛЕН ПРОДУКТ**

- With HEX shaft
- Με άξονα HEX
- Con asse HEX
- С HEX ос

**WOOD SPLITTER DRILL BITS
ΣΧΙΣΤΗΣ ΞΥΛΩΝ ΚΩΝΟΣ
PUNTE PER SPACCALEGNA
СВРЕДЛА ЗА ЦЕΠΕΝΕ НА ДЪРВО**

MODEL	ΜΟΝΤΕΛΟ	MODELLO	ΜΟΔΕΛ	BHT4991	BHT4992
Code	Κωδικός	Codice	Κод	069126	069133
Dimensions	Διαστάσεις	Dimensioni	Размери	32mm	45mm
Weight	Βάρος	Peso	Τεγλο	270gr	600gr
Packing	Συσκευασία	Imballaggio	Οпаковане	-	-



LEATHER HOLLOW PUNCH
ΣΕΤ ΣΓΡΟΠΙΕΣ
MANO STRUMENTI CAVO PUNZONE
ΚΟΖΗΝ ΚΥΧ ΠΕΡΦΟΡΑΤΟΡ

MODEL	ΜΟΝΤΕΛΟ	MODELLO	ΜΟΔΕΛ	BHT7824
Code	Κωδικός	Codice	Κод	059547
Dimensions	Διαστάσεις	Dimensioni	Размери	3/5/6/8/10mm
Pcs/ Pack	Τεμ/ Συσκευασία	Pz/Imballaggio	бр/Опаковка	20
Pcs/ Box	Τεμ/ Κουτί	Pz/Scatola	бр/Кутия	80



DRIVEN PIN PUNCHES
ΣΕΤ ΖΟΥΜΠΑΔΕΣ
SACCIASPINE E PUNZONI
ΠΕΡΦΟΡΑΤΟΡΙ ΖΑ ΖΑΔΒИЖВАНИ
ЩИΦΤΟΒΕ ΚΟΜΠΛΕΚΤ

MODEL	ΜΟΝΤΕΛΟ	MODELLO	ΜΟΔΕΛ	BHT7825
Code	Κωδικός	Codice	Κод	059554
Dimensions	Διαστάσεις	Dimensioni	Размери	1.5/2.5/4/5/6/8mm
Pcs/ Pack	Τεμ/ Συσκευασία	Pz/Imballaggio	бр/Опаковка	20
Pcs/ Box	Τεμ/ Κουτί	Pz/Scatola	бр/Кутия	80



FIGURE PUNCH 9PCS SET
ΣΕΤ ΧΤΥΠΗΤΟΙ ΑΡΙΘΜΟΙ 9ΤΕΜ
PUNTO FIGURA SET 9 PZ
ΚΟΜΠΛΕΚΤ ΖΑ ΠΡΟΒΙΒΑΝΕ ΝΑ
ΦΙΓΥΡΙ 9БР.

MODEL	ΜΟΝΤΕΛΟ	MODELLO	ΜΟΔΕΛ	BHT7823
Code	Κωδικός	Codice	Κод	059530
Packing	Συσκευασία	Imballaggio	Οпаковане	42



GREASE GUN PUSH BODY
ΓΡΑΣΣΑΔΟΡΟΣ ΧΕΙΡΟΣ ΠΑΤΗΤΟΣ ΜΕ
ΕΥΘΥ ΣΩΛΗΝΑ
CORPO DI SPINTA DELLA PISTOLA PER
GRASSO
ΤΥΛΟ ΖΑ ΝΑΤΙΣΚΑΝΕ ΝΑ
ΠΙΣΤΟΛΕΤ ΖΑ ΓΡΕС

MODEL	ΜΟΝΤΕΛΟ	MODELLO	ΜΟΔΕΛ	BHT1535
Code	Κωδικός	Codice	Κод	059516
Stick	Φύσιγγα	Colla	Стик	0.13Lt
Packing	Συσκευασία	Imballaggio	Οпаковане	30

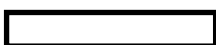
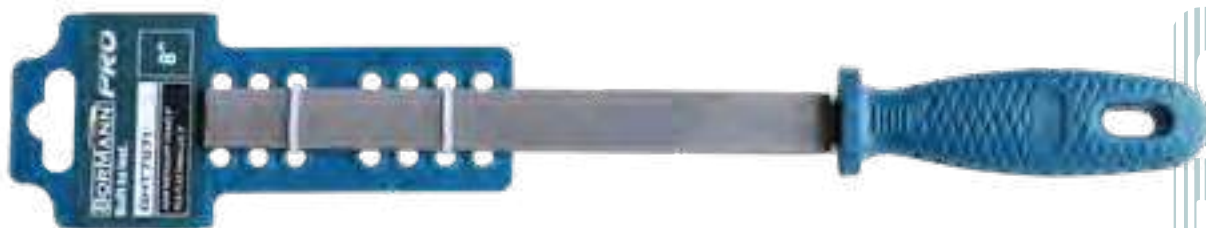

- Flat parallel
- Metal
- Πλακέ
- Μεταλλική
- Piatto parallelo
- Metallo
- Плосък паралел
- Метал

FILE
ΛΙΜΑ
LIMA
ΦΑΪΛ

MODEL	ΜΟΝΤΕΛΟ	MODELLO	ΜΟΔΕΛ	ВНТ7870	ВНТ7871	ВНТ7872	ВНТ7873
Code	Κωδικός	Codice	Κод	056072	056089	056096	056102
Dimensions	Διαστάσεις	Dimensioni	Размери	6"	8"	10"	12"
Pcs/ Pack	Τεμ/ Συσκευασία	Pz/Imbal- laggio	бр/ Опаковка	10	10	10	10
Pcs/ Box	Τεμ/ Κουτί	Pz/Scatola	бр/Кυтия	40	40	40	40

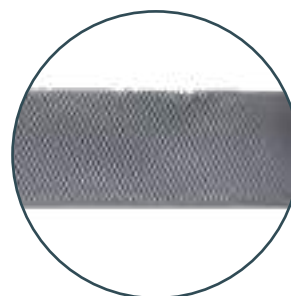

- Round
- Metal
- Στρογγυλή
- Μεταλλική
- Rotonda
- Metallo
- Кръгъл
- Метал

FILE
ΛΙΜΑ
LIMA
ΦΑΪΛ

MODEL	ΜΟΝΤΕΛΟ	MODELLO	ΜΟΔΕΛ	ВНТ7878	ВНТ7879	ВНТ7880	ВНТ7881
Code	Κωδικός	Codice	Κод	056157	056164	056171	056188
Dimensions	Διαστάσεις	Dimensioni	Размери	6"	8"	10"	12"
Pcs/ Pack	Τεμ/ Συσκευασία	Pz/Imbal- laggio	бр/ Опаковка	10	10	10	10
Pcs/ Box	Τεμ/ Κουτί	Pz/Scatola	бр/Кυтия	40	40	40	40

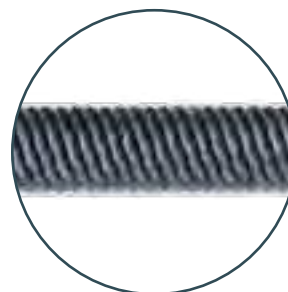

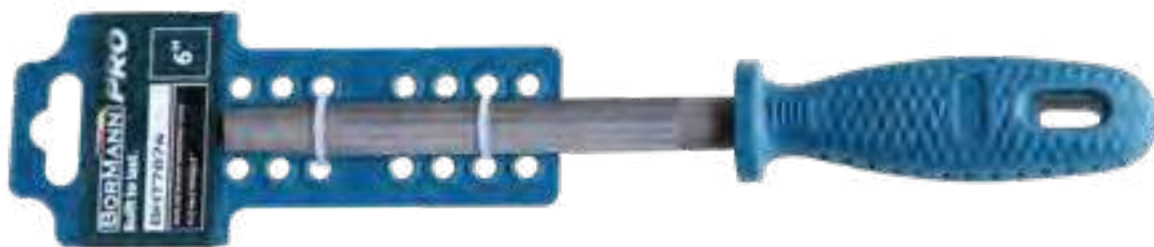

- Semi-round
- Metal
- Ημιστρόγγυλη
- Μεταλλική
- Semicirconferenza
- Metallo
- Полукръг
- Метал

FILE
ΛΙΜΑ
LIMA
ФАЙЛ

MODEL	ΜΟΝΤΕΛΟ	MODELLO	ΜΟΔΕΛ	ВНТ7874	ВНТ7875	ВНТ7876	ВНТ7877
Code	Κωδικός	Codice	Κод	056119	056126	056133	056140
Dimensions	Διαστάσεις	Dimensioni	Размери	6"	8"	10"	12"
Pcs/ Pack	Τεμ/ Συσκευασία	Pz/Imbal- laggio	бр/ Οпаковка	10	10	10	10
Pcs/ Box	Τεμ/ Κουτί	Pz/Scatola	бр/Кυтия	40	40	40	40

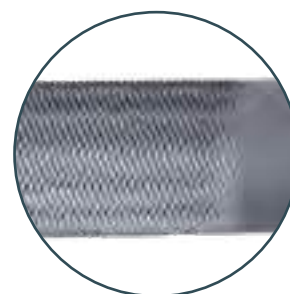

PRO



- Triangle
- Metal
- Τρίγωνη
- Μεταλλική
- Triangolo
- Metallo
- Триъгълник
- Метал

FILE
ΛΙΜΑ
LIMA
ФАЙЛ

MODEL	ΜΟΝΤΕΛΟ	MODELLO	ΜΟΔΕΛ	ВНТ7882	ВНТ7883	ВНТ7884	ВНТ7885
Code	Κωδικός	Codice	Κод	056195	056201	056218	056225
Dimensions	Διαστάσεις	Dimensioni	Размери	6"	8"	10"	12"
Pcs/ Pack	Τεμ/ Συσκευασία	Pz/Imbal- laggio	бр/ Οпаковка	10	10	10	10
Pcs/ Box	Τεμ/ Κουτί	Pz/Scatola	бр/Кυтия	40	40	40	40

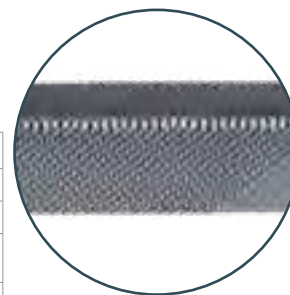

PRO



- Flat parallel
- Metal
- Πλακέ
- Μεταλλική
- Piatto parallelo
- Metallo
- Плосък паралел
- Метал

RASP
ΡΑΣΠΑ
RASPA
РАСПЕР

MODEL	ΜΟΝΤΕΛΟ	MODELLO	ΜΟΔΕΛ	BHT7890	BHT7891	BHT7892	BHT7893
Code	Κωδικός	Codice	Κод	056270	056287	056294	056300
Dimensions	Διαστάσεις	Dimensioni	Размери	6"	8"	10"	12"
Pcs/ Pack	Τεμ/ Συσκευασία	Pz/Imballaggio	бр/ Опаковна	10	10	10	10
Pcs/ Box	Τεμ/ Κουτί	Pz/Scatola	бр/Кυтия	40	40	40	40

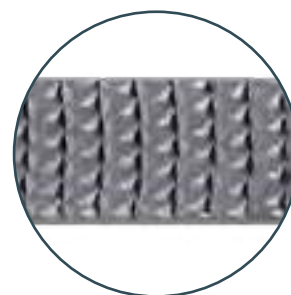

- Semi-round
- Metal
- Ημιστρόγγυλη
- Μεταλλική
- Semicirconferenza
- Metallo
- Полукръг
- Метал

RASP
ΡΑΣΠΑ
RASPA
РАСПЕР

MODEL	ΜΟΝΤΕΛΟ	MODELLO	ΜΟΔΕΛ	BHT7886	BHT7887	BHT7888	BHT7889
Code	Κωδικός	Codice	Κод	056232	056249	056256	056263
Dimensions	Διαστάσεις	Dimensioni	Размери	6"	8"	10"	12"
Pcs/ Pack	Τεμ/ Συσκευασία	Pz/Imballaggio	бр/ Опаковна	10	10	10	10
Pcs/ Box	Τεμ/ Κουτί	Pz/Scatola	бр/Кυтия	40	40	40	40

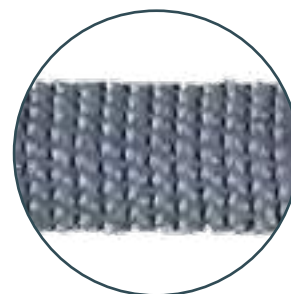



**MAGNETIC TRAY
ΜΑΓΝΗΤΙΚΟ ΣΚΑΦΑΚΙ
VASSOIO MAGNETICO
ΜΑΓΝΗΤΗ ΤΑΒΑ**

MODEL	ΜΟΝΤΕΛΟ	MODELLO	ΜΟΔΕΛ	ВНТ7862
Code	Κωδικός	Codice	Κод	054542
Dimensions	Διαστάσεις	Dimensioni	Размери	Ø150mm
Packing	Συσκευασία	Imballaggio	Опаковане	40

- Double
- Διπλό
- Doppio
- Двойна



**MAGNETIC TRAY
ΜΑΓΝΗΤΙΚΟ ΣΚΑΦΑΚΙ
VASSOIO MAGNETICO
ΜΑΓΝΗΤΗ ΤΑΒΑ**

MODEL	ΜΟΝΤΕΛΟ	MODELLO	ΜΟΔΕΛ	ВНТ7860
Code	Κωδικός	Codice	Κод	054535
Dimensions	Διαστάσεις	Dimensioni	Размери	140x240mm
Packing	Συσκευασία	Imballaggio	Опаковане	20

- Flame Adjustment
- Ρύθμιση φλόγας
- Regolazione della fiamma
- Регулиране на пламъка

BLOW TORCH
ΦΛΟΓΙΣΤΡΟ ΥΓΡΑΕΡΙΟΥ
TORCIA A SOFFIO
УДАРНА РЕЗАЧКА

MODEL	ΜΟΝΤΕΛΟ	MODELLO	ΜΟΔΕΛ	BGT1000
Code	Κωδικός	Codice	Κод	054689
Packing	Συσκευασία	Imballaggio	Οпаковане	20



PROPANE TORCH
ΑΚΡΟΦΥΣΙΟ ΓΙΑ ΦΛΟΓΙΣΤΡΟ
PROPANO
TORCIA A PROPANO
ПРОПАНОВ РЕЗАК

MODEL	ΜΟΝΤΕΛΟ	MODELLO	ΜΟΔΕΛ	BGT1050
Code	Κωδικός	Codice	Κод	054696
Diameter	Διάμετρος	Diametro	Диаметър	13mm
Packing	Συσκευασία	Imballaggio	Οпаковане	25



SOLDERING IRON
ΦΛΟΓΙΣΤΡΟ - ΚΟΛΛΗΤΗΡΙ ΥΓΡΑΕΡΙΟΥ
FERRO DA SALDATURA
ЖЕЛЕЗОПЕЧАТАНЕ

MODEL	ΜΟΝΤΕΛΟ	MODELLO	ΜΟΔΕΛ	BGT1100
Code	Κωδικός	Codice	Κод	054702
Packing	Συσκευασία	Imballaggio	Οпаковане	12



- Fixed & Flexible Spout
- Σταθερό & Εύκαμπτο Ακροφύσιο
- Boccuccio Fisso E Flessibile
- Фиксиран и гъвкав чучур



**OIL CAN
ΛΑΔΙΚΟ
OLIATORE
МАСЛЕНА КУТИЯ**

CODE/ ΚΩΔΙΚΟΣ/ CODICE/ КОД	MODEL/ ΜΟΝΤΕΛΟ/ MODELLO/ ΜΟΔΕΛ	DESCRIPTION/ ΠΕΡΙΓΡΑΦΗ/ DESCRIZIONE/ ОПИСАНИЕ	DESCRIPTION/ ΠΕΡΙΓΡΑΦΗ/ DESCRIZIONE/ ОПИСАНИЕ	PACKAGING/ ΣΥΣΚΕΥΑΣΙΑ IMBALLAGGIO/ ΟПАКОВКА
048138	BHT7566	125ml-1/4 PINT	10	100
048145	BHT7568	250ml-1/2 PINT	10	100
048152	BHT7570	500ml-1 PINT	10	100

- Chrome plated socket
- Υποδοχή χρωμίου
- Presa cromata
- Хромирано гнездо



**SPARK PLUG WRENCH
ΜΠΟΥΖΟΚΛΕΙΔΟ ΤΥΠΟΥ ΤΑΦ
CHIAVE PER CANDELE
КЛЮЧ ЗА ЗАПАЛИТЕЛНИ
СВЕЩИ**

MODEL	ΜΟΝΤΕΛΟ	MODELLO	ΜΟΔΕΛ	BHT7808	BHT7810
Code	Κωδικός	Codice	Κод	052104	052111
Dimensions	Διαστάσεις	Dimensioni	Размери	16mm	21mm
Length	Μήκος	Lunghezza	Дължина	22cm	22cm
Packing	Συσκευασία	Imballaggio	Οпаковане	50	50

- Telescopic
- 360° rotation
- Τηλεσκοπικός
- 360° περιστροφή
- Telescopico
- Rotazione 360°
- Τηλεσκοπични
- Въртене на 360°



**INSPECTION MIRROR
ΚΑΘΡΕΦΤΗΣ ΕΠΙΘΕΩΡΗΣΗΣ
SPECCHIO D'ISPEZIONE
ΟΓΛΕΔΑΛΟ ЗА ПРОВЕРКА НА
ΑΥΤΟΜΟΒΙΛΑ**

MODEL	ΜΟΝΤΕΛΟ	MODELLO	ΜΟΔΕΛ	BHT7856
Code	Κωδικός	Codice	Κод	054511
Dimensions	Διαστάσεις	Dimensioni	Размери	240-690mm
Mirror diameter	Διάμετρος καθρέφτη	Diametro dello specchio	Диаметър на огледалото	ø50mm
Packing	Συσκευασία	Imballaggio	Οпаковане	50

- Flexible
- Εύκαμπτο
- Flessibile
- Гъвкавост

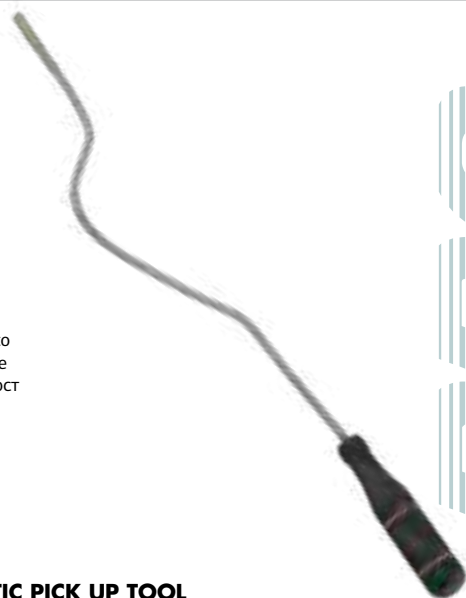

**MAGNETIC PICK UP TOOL
ΜΑΓΝΗΤΗΣ ΣΥΛΛΟΓΗΣ ΕΡΓΑΛΕΙΩΝ
STRUMENTO DI PRELIEVO MAGNETICO
ΜΑΓΝΗΤЕН ИНСТРУМЕНТ ЗА
ВДИΓАНЕ**

MODEL	ΜΟΝΤΕΛΟ	MODELLO	ΜΟΔΕΛ	BHT7858
Code	Κωδικός	Codice	Κод	054528
Dimensions	Διαστάσεις	Dimensioni	Размери	510mm
Pcs/ Pack	Τεμ/ Συσκευασία	Pz/Imballaggio	бр/Οпаковане	17
Pcs/ Box	Τεμ/ Κουτί	Pz/Scatola	бр/Κυτία	51

- Suitable For BHT1510
- Package 4pcs
- Κατάλληλο για BHT1510
- Συσκευασία 4 τεμ
- Adatto per BHT1510
- Pacchetto 4pcs
- Подходящ за BHT1510
- Пакет 4бр

SET OF CAULKING GUN NOZZLES
ΣΕΤ ΡΥΓΧΟΣ ΣΙΛΙΚΟΝΗΣ
SET DI UGELLI PER
PISTOLA PER SILICONE

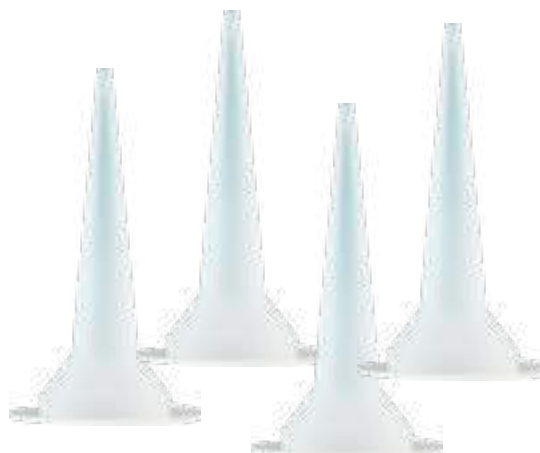

PRO

MODEL	ΜΟΝΤΕΛΟ	MODELLO	ΜΟΔΕΛ	BHT1511
Code	Κωδικός	Codice	Κод	033226
Packing	Συσκευασία	Imballaggio	Οпаковане	-

- Aluminum Tube Body
- With Shaft Pusher & Heavy Duty Aluminum Handles
- Κατασκευή από Αλουμίνιο
- Παρέχεται με ένα Στόμιο
- Corpo del tubo di alluminio
- con albero di spinta & Maniglie in alluminio per uso intensivo
- Тяло от алуминиева тръба
- С тласнач на вала и алуминиеви дръжки за тежко натоварване

CAULKING GUN
ΠΙΣΤΟΛΙ ΣΙΛΙΚΟΝΗΣ ΣΑΛΑΜΙΟΥ
PISTOLA PER SILICONE
ΠΙΣΤΟΛΕΤ ЗА УПЛЪТНЯВАНЕ



PRO

MODEL	ΜΟΝΤΕΛΟ	MODELLO	ΜΟΔΕΛ	BHT1510
Code	Κωδικός	Codice	Κод	030270
Capacity	Χωρητικότητα	Capacità	Καпацитет	600cc
Packing	Συσκευασία	Imballaggio	Οпаковане	10

CAULKING GUN (OPEN)
ΠΙΣΤΟΛΙ ΣΙΛΙΚΟΝΗΣ ΑΝΟΙΚΤΟΥ ΤΥΠΟΥ
PISTOLA PER SILICONE (APERTA)
ΠΙΣΤΟΛΕΤ ЗА УПЛЪТНЯВАНЕ
(ОТВОΡΕΝ)



PRO

MODEL	ΜΟΝΤΕΛΟ	MODELLO	ΜΟΔΕΛ	BHT1512
Code	Κωδικός	Codice	Κод	059080
Stick	Φύσιγγα	Colla	Стик	310ml
Packing	Συσκευασία	Imballaggio	Οпаковане	24



CAULKING GUN (OPEN)
ΠΙΣΤΟΛΙ ΣΙΛΙΚΟΝΗΣ ΑΝΟΙΚΤΟΥ ΤΥΠΟΥ
PISTOLA PER SILICONE (APERTA)
ΠΙΣΤΟΛΕΤ ЗА УПЛЪТНЯВАНЕ
(ОТВОРЕН)

MODEL	ΜΟΝΤΕΛΟ	MODELLO	ΜΟΔΕΛ	BHT1516
Code	Κωδικός	Codice	Κод	042136
Stick	Φύσιγγα	Colla	Стик	310ml
Packing	Συσκευασία	Imballaggio	Опаковане	24



- Heavy duty
- Βαρέως τύπου
- Pesante
- Тежък режим на работа

CAULKING GUN ALUMINIUM HANDLE
PROFESSIONAL
ΠΙΣΤΟΛΙ ΣΙΛΙΚΟΝΗΣ ΑΝΟΙΚΤΟΥ
ΤΥΠΟΥ ΒΑΡΕΩΣ ΤΥΠΟΥ
PISTOLA PER CALAFATAGGIO PRO-
FESSIONALE CON IMPUGNATURA IN
ALLUMINIO
ΠΡΟΦΕΣΙΟΝΑΛΕΝ ΠΙΣΤΟΛΕΤ ЗА
УПЛЪТНЯВАНЕ С АЛУΜΙΝΙΕΒΑ
ΔΡЪЖΚΑ

MODEL	ΜΟΝΤΕΛΟ	MODELLO	ΜΟΔΕΛ	BHT1513
Code	Κωδικός	Codice	Κод	059097
Stick	Φύσιγγα	Colla	Стик	310ml
Packing	Συσκευασία	Imballaggio	Опаковане	24



CAULKING GUN (OPEN)
ΠΙΣΤΟΛΙ ΣΙΛΙΚΟΝΗΣ ΑΝΟΙΚΤΟΥ ΤΥΠΟΥ
PISTOLA PER SILICONE (APERTA)
ΠΙΣΤΟΛΕΤ ЗА УПЛЪТНЯВАНЕ
(ОТВОРЕН)

MODEL	ΜΟΝΤΕΛΟ	MODELLO	ΜΟΔΕΛ	BHT1517
Code	Κωδικός	Codice	Κод	042143
Stick	Φύσιγγα	Colla	Стик	310ml
Packing	Συσκευασία	Imballaggio	Опаковане	12

- Adjustable drilling depth scale
- Ρυθμιζόμενη κλίμακα βάθους διάτρησης
- Scala di profondità di perforazione regolabile
- Регулируема скала за дълбочина на пробиване



CAULKING GUN (OPEN)
ΠΙΣΤΟΛΙ ΣΙΛΙΚΟΝΗΣ ΑΝΟΙΚΤΟΥ ΤΥΠΟΥ
PISTOLA PER SILICONE (APERTA)
ΠΙΣΤΟΛΕΤ ЗА УПЛЪТНЯВАНЕ
(ОТВОРЕН)

MODEL	ΜΟΝΤΕΛΟ	MODELLO	ΜΟΔΕΛ	BHT1518
Code	Κωδικός	Codice	Κод	042150
Stick	Φύσιγγα	Colla	Стик	310ml
Packing	Συσκευασία	Imballaggio	Опаковане	12

SPARE PART SET NOZZLE 8P
ΣΕΤ 8 + 8 ΜΥΤΕΣ ΑΝΤ/ΛΛΑΚΤΙΚΕΣ
SET DI RICAMBIO UGELLO 8PZ
КОМПЛЕКТ РЕЗЕРВНИ ЧАСТИ ЗА
ДЮЗА 8 БР.

MODEL	ΜΟΝΤΕΛΟ	MODELLO	ΜΟΔΕΛ	BHT1522
Code	Κωδικός	Codice	Κод	042174
Packing	Συσκευασία	Imballaggio	Опаковане	250

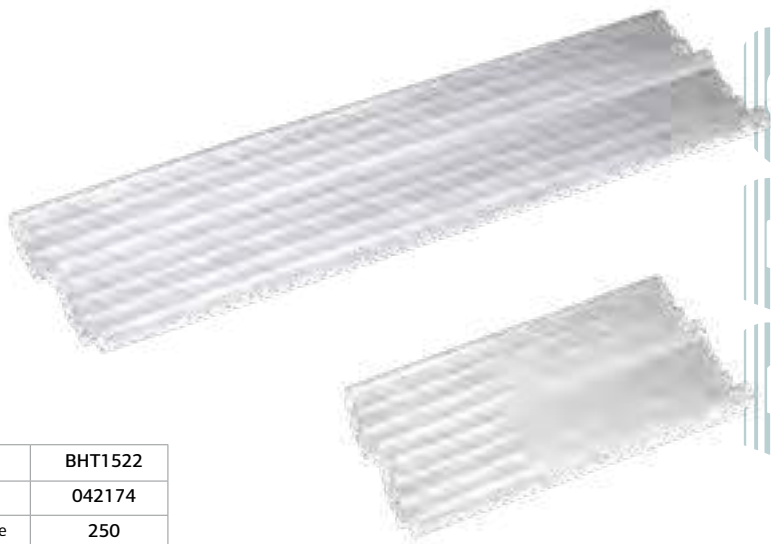

- Heavy duty
- Βαρύς τύπου
- Pesante
- Тяжък режим на работа



METAL FOAM GUN
ΠΙΣΤΟΛΙ ΑΦΡΟΥ ΠΟΛΥΟΥΡΕΘΑΝΗΣ
PISTOLA PER SCHIUMA DI METALLO
ΜΕΤΑΛΗΝ ΠΙΣΤΟΛΕΤ ΖΑ ΠΙΑΝΑ

MODEL	ΜΟΝΤΕΛΟ	MODELLO	ΜΟΔΕΛ	BHT1521
Code	Κωδικός	Codice	Κод	042167
Packing	Συσκευασία	Imballaggio	Οпакование	20

- Heavy duty
- Βαρύς τύπου
- Pesante
- Тяжък режим на работа



FOAM GUN ALUMINIUM BODY PROFESSIONAL
ΠΙΣΤΟΛΙ ΑΦΡΟΥ ΠΟΛΥΟΥΡΕΘΑΝΗΣ ΒΑΡΕΩΣ ΤΥΠΟΥ
PISTOLA PER SCHIUMA CORPO IN ALLUMINIO
PROFESSIONALE

MODEL	ΜΟΝΤΕΛΟ	MODELLO	ΜΟΔΕΛ	BHT1514
Code	Κωδικός	Codice	Κод	059103
Packing	Συσκευασία	Imballaggio	Οпакование	20



**LUGGAGE STRAP
ΧΤΑΠΟΔΙ ΑΠΟΣΚΕΥΩΝ
CINGHIA ELASTICA
ΡΕΜΪΚ ΖΑ ΒΑΓΑΖ**

MODEL	ΜΟΝΤΕΛΟ	MODELLO	ΜΟΔΕΛ	BHT7790	BHT7792
Code	Κωδικός	Codice	Κοδ	052050	052067
Dimensions	Διαστάσεις	Dimensioni	Размери	Ø10mm x 92cm	Ø10mm x 125cm
Packing	Συσκευασία	Imballaggio	Οпаковане	2	2



- With handle
- Με λαβή
- Con maniglia
- С дръжка

**MASON LINE COMBO SET
ΡΑΜΑ ΚΤΙΣΤΩΝ
SET MASON LINE & BOBINA**

MODEL	ΜΟΝΤΕΛΟ	MODELLO	ΜΟΔΕΛ	BHT7820
Code	Κωδικός	Codice	Κοδ	052159
Dimensions	Διαστάσεις	Dimensioni	Размери	100m
Pcs/ Pack	Τεμ/ Συσκευασία	Pz/Imballaggio	бр/Οпаковκα	12
Pcs/ Box	Τεμ/ Κουτί	Pz/Scatola	бр/Кυтия	120

- Toner refill
- Ανταλλακτικό κιμωλίας
- con toner refill (ricambio)
- Зарещдане на тонер



**SET CHALK LINE REEL
ΣΕΤ ΝΗΜΑ ΚΙΜΩΛΙΑΣ
SET TRACCIATORE
ΚΟΜΠΛΕΚΤ ΜΑΚΑΡΑ ΖΑ ΤΕΒΕШИΡ**

MODEL	ΜΟΝΤΕΛΟ	MODELLO	ΜΟΔΕΛ	BHT7822
Code	Κωδικός	Codice	Κοδ	052166
Dimensions	Διαστάσεις	Dimensioni	Размери	300m
Pcs/ Pack	Τεμ/ Συσκευασία	Pz/Imballaggio	бр/Οпаковκα	12
Pcs/ Box	Τεμ/ Κουτί	Pz/Scatola	бр/Кυтия	48



**FOOT PUMP WITH GAUGE
ΤΡΟΜΠΑ ΠΟΔΙΟΥ ΜΕ ΜΑΝΟΜΕΤΡΟ
ΡΟΜΡΑ Α ΡΕΔΑΛΕ ΚΟΝ ΜΑΝΟΜΕΤΡΟ
ΚΡΑΧΝΑ ΠΟΜΠΑ С ΜΑΝΟΜΕΤΪΡ**

MODEL	ΜΟΝΤΕΛΟ	MODELLO	ΜΟΔΕΛ	BWR5150
Code	Κωδικός	Codice	Κοδ	054658
Packing	Συσκευασία	Imballaggio	Οпаковане	25

- Ratchet Mechanism
- Μηχανισμός καστάνιας
- Mecchanismo a cricchetto
- Гребен механизъм

PVC PIPE CUTTER, RATCHET MECHANISM
ΚΟΦΤΗΣ ΠΛΑΣΤΙΚΟΥ ΣΩΛΗΝΑ ΜΕ ΚΑΣΤΑΝΙΑ
TAGLIATUBI IN PVC, MECCANISMO
A CRICCHETTO
РЕЗЕЦ ЗА PVC ΤΡЪБИ, ТРЕСЧОТКА

MODEL	ΜΟΝΤΕΛΟ	MODELLO	ΜΟΔΕΛ	BHT7850
Code	Κωδικός	Codice	Κод	052272
Cut.Ability	Ικανότητα κοπής	Capacità di taglio	Способност за рязане	3-42mm
Packing	Συσκευασία	Imballaggio	Опаковане	12



PRO

PVC PIPE CUTTER MINI
ΚΟΦΤΗΣ ΧΑΛΚΟΣΩΛΗΝΑ ΜΙΝΙ
TAGLIATUBI PER PVC MINI
ΦΡΕΖΑ ЗА PVC ΤΡЪБИ ΜΙΝΙ

MODEL	ΜΟΝΤΕΛΟ	MODELLO	ΜΟΔΕΛ	BHT7852
Code	Κωδικός	Codice	Κод	052289
Width	Πλάτος	Larghezza	Ширина	3-22mm
Pcs/ Pack	Τεμ/ Συσκευασία	Pz/Imballaggio	бр/Опаковна	25
Pcs/ Box	Τεμ/ Κουτί	Pz/Scatola	бр/Кυтия	100



PRO

- Ratchet Mechanism
- Μηχανισμός καστάνιας
- Mecchanismo a cricchetto
- Гребен механизъм

PVC PIPE CUTTER
ΚΟΦΤΗΣ ΧΑΛΚΟΣΩΛΗΝΑ
TAGLIATUBI PER PVC
РЕЗЕЦ ЗА PVC ΤΡЪБИ

MODEL	ΜΟΝΤΕΛΟ	MODELLO	ΜΟΔΕΛ	BHT7854
Code	Κωδικός	Codice	Κод	052296
Cut.Ability	Ικανότητα	Capacità di taglio	Способност за рязане	6-35mm
Packing	Συσκευασία	Imballaggio	Опаковане	-



PRO

- Stainless steel
- Plastic case
- Ανοξείδωτο
- Σε πλαστική θήκη
- Acciaio inox
- Cassa in plastica
- Неръждаема стомана
- Пластмасов корпус



VERNIER CALIPER
ΠΑΧΥΜΕΤΡΟ ΕΠΑΓΓΕΛΜΑΤΙΚΟ
CALIBRO A Vernier
ШУБЛЕР С МЕРНИ ПРИБОРИ

Model	Μοντέλο	Modello	ΜΟΔΕΛ	BHT7780
Code	Κωδικός	Codice	Κод	052029
Size	Μέγεθος	Dimensione	Размер	150mm
Packing	Συσκευασία	Imballaggio	Οпаковане	50



- Stainless steel
- Plastic case
- Ανοξείδωτο
- Σε πλαστική θήκη
- Acciaio inox
- Cassa in plastica
- Неръждаема стомана
- Пластмасов корпус



DIGITAL CALIPER
ΠΑΧΥΜΕΤΡΟ ΨΗΦΙΑΚΟ ΕΠΑΓΓΕΛΜΑΤΙΚΟ
CALIBRO DIGITALE
ЦИФРОВ ШУБЛЕР

Model	Μοντέλο	Modello	ΜΟΔΕΛ	BHT7782
Code	Κωδικός	Codice	Κод	052036
Size	Μέγεθος	Dimensione	Размер	150mm
Packing	Συσκευασία	Imballaggio	Οпаковане	10



HEAD SUCTION LIFTER
BENTΟΥΖΑ ΤΖΑΜΙΩΝ
VENTOSA PER FINESTRE
ЗАСМУКВАЩ ПОВДИГАЧ
НА ГЛАВАΤΑ

Model	Μοντέλο	Modello	ΜΟΔΕΛ	BHT7815	BHT7816	BHT7817
Code	Κωδικός	Codice	Κод	052128	052135	052142
Size	Μέγεθος	Dimensione	Размер	Ø12cm	2x Ø12cm	3x Ø12cm
Suction Force	Φέρουσα Ικανότητα	Forza di Suzione	Смукателна сила	30kg	70kg	100kg
Packing	Συσκευασία	Imballaggio	Οпаковане	48	24	12



STAINLESS STEEL RULER
ΑΝΟΞΕΙΔΩΤΟΣ ΧΑΡΑΚΑΣ
RIGHELLO IN ACCIAIO
INOSSIDABILE

ЛИНИЙКА ОТ НЕРЪЖДАЕМА СТОМАНА

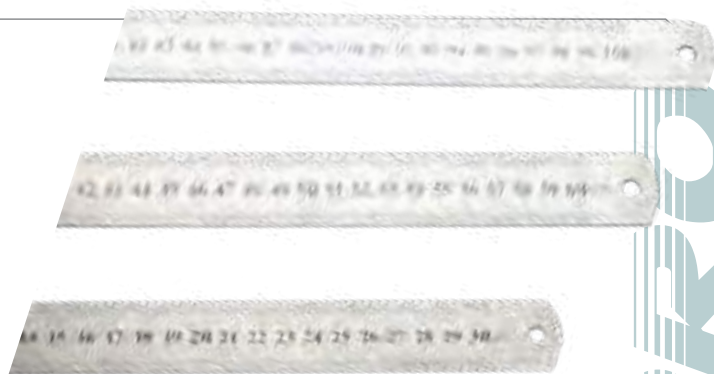

Model	Μοντέλο	Modello	ΜΟΔΕΛ	BHT7771	BHT7772	BHT7773
Code	Κωδικός	Codice	Κοδ	051985	051992	052005
Size	Μέγεθος	Dimensione	Размер	30cm	60cm	100cm
Pcs/ Pack	Τεμ/ Συσκευασία	Pz/Imballaggio	бр/Опаковна	36	10	10
Pcs/ Box	Τεμ/ Κουτί	Pz/Scatola	бр/Кυтия	-	300	300

- CRV
- Cutter arbor
- TPR handle
- Λοξή Λάμα 140mm
- Λαβή 2 συστατικών
- Lama obliqua 140 mm
- Maniglia TPR
- Косо острие 140 mm
- TPR дръжна

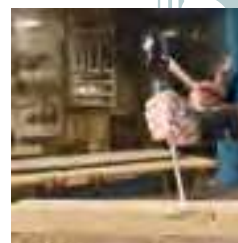

WOOD CHISEL
ΣΚΑΡΠΕΛΟ ΠΕΡΑΣΤΟ
SCALPELLO PER LEGNO
ДЛЕТО ЗА ДЪРВО

Model	Μοντέλο	Modello	ΜΟΔΕΛ	BHT7830	BHT7832	BHT7834	BHT7836	BHT7838	BHT7840	BHT7842	BHT7844	BHT7846	BHT7848
Code	Κωδικός	Codice	Κοδ	052173	052180	052197	052203	052210	052227	052234	052241	052258	052265
Size	Μέγεθος	Dimensione	Размер	6mm	8mm	10mm	12mm	14mm	16mm	18mm	20mm	22mm	24mm
Packing	Συσκευασία	Imballaggio	Οпаковане	12	12	12	12	12	12	12	12	12	12

- Aluminium
- Αλουμινίου με πατούρα
- in alluminio
- Алюминий

RAFTER SQUARE
ΓΩΝΙΟΜΕΤΡΟ ΜΑΡΑΓΚΩΝ
SQUADRA CARPENTIERE
ПЛОЩАД РАФТЪР

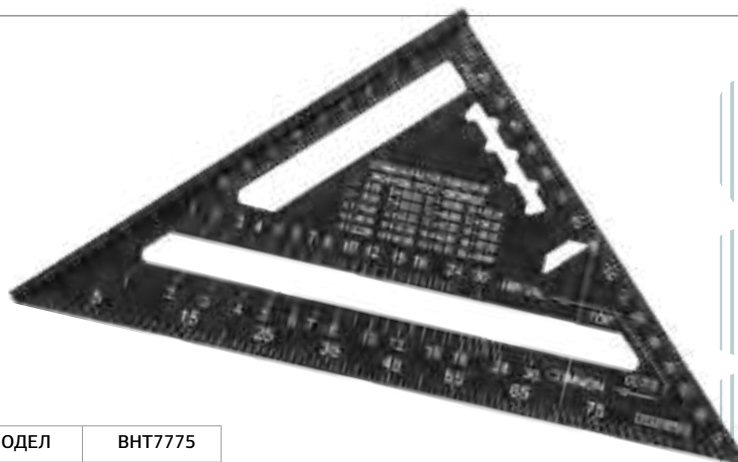

MODEL	ΜΟΝΤΕΛΟ	MODELLO	ΜΟΔΕΛ	BHT7775
Code	Κωδικός	Codice	Κοδ	052012
Size	Μέγεθος	Dimensione	Размер	18cm
Pcs/ Pack	Τεμ/ Συσκευασία	Pz/Imballaggio	бр/Опаковна	10
Pcs/ Box	Τεμ/ Κουτί	Pz/Scatola	бр/Кυтия	100





HARDWARE

ΧΡΩΜΑΤΟΠΩΛΕΙΟ

FERRAMENTA

БОЯДЖИЙСКИ ЦЕХ

- Broom head: PP
- Bristle: PET
- Greece Screw diameter: 25mm
- Κεφαλή σκούπας: πολυπροπυλένιο
- Τρίχα: πολυαιθυλένιο
- Ελληνικό σπείρωμα διαμέτρου: 25mm
- Testa della scopa: PP
- Setola: PET
- Diametro vite Grecia: 25 mm
- Глава на метла: PP
- Косъмчета: PET
- Гърция Диаметър на винта: 25mm



**BROOM
ΣΚΟΥΠΑ
FRATELLO
ΜΕΤΛΑ**

MODEL	ΜΟΝΤΕΛΟ	MODELLO	ΜΟΔΕΛ	BFT7002
Code	Κωδικός	Codice	Κод	061625
Dimensions	Διαστάσεις	Dimensioni	Размери	24x4x11cm
Packing	Συσκευασία	Imballaggio	Опаковане	12

- Broom head: PP
- Bristle: PET
- Greece Screw diameter: 25mm
- Κεφαλή σκούπας: πολυπροπυλένιο
- Τρίχα: πολυαιθυλένιο
- Ελληνικό σ
- Testa della scopa: PP
- Setola: PET
- Diametro vite Grecia: 25 mm
- Глава на метла: PP
- Косъмчета: PET
- Гърция Диаметър на винта: 25mm



**BROOM
ΣΚΟΥΠΑ
FRATELLO
ΜΕΤΛΑ**

MODEL	ΜΟΝΤΕΛΟ	MODELLO	ΜΟΔΕΛ	BFT7001
Code	Κωδικός	Codice	Κод	061618
Dimensions	Διαστάσεις	Dimensioni	Размери	21x3x18,5cm
Packing	Συσκευασία	Imballaggio	Опаковане	12

- Broom head: PP
- Bristle: PET
- Greece Screw diameter: 25mm
- Κεφαλή σκούπας: πολυπροπυλένιο
- Τρίχα: πολυαιθυλένιο
- Ελληνικό σπείρωμα διαμέτρου: 25mm
- Testa della scopa: PP
- Setola: PET
- Diametro vite Grecia: 25 mm
- Глава на метла: PP
- Косъмчета: PET
- Гърция Диаметър на винта: 25mm



**BROOM
ΣΚΟΥΠΑ
FRATELLO
ΜΕΤΛΑ**

MODEL	ΜΟΝΤΕΛΟ	MODELLO	ΜΟΔΕΛ	BFT7003
Code	Κωδικός	Codice	Κод	061632
Dimensions	Διαστάσεις	Dimensioni	Размери	27x4,7x12cm
Packing	Συσκευασία	Imballaggio	Опаковане	24

- Broom head: PP
- Bristle: PET
- Greece Screw diameter: 25mm
- Κεφαλή σκούπας: πολυπροπυλένιο
- Τρίχα: πολυαιθυλένιο
- Ελληνικό σπείρωμα διαμέτρου: 25mm
- Testa della scopa: PP
- Setola: PET
- Diametro vite Grecia: 25 mm
- Глава на метла: PP
- Косъмчета: PET
- Гърция Диаметър на винта: 25mm



**BROOM
ΣΚΟΥΠΑ
FRATELLO
ΜΕΤΛΑ**

MODEL	ΜΟΝΤΕΛΟ	MODELLO	ΜΟΔΕΛ	BFT7000
Code	Κωδικός	Codice	Κод	061601
Dimensions	Διαστάσεις	Dimensioni	Размери	26x3,5x10,5cm
Packing	Συσκευασία	Imballaggio	Опаковане	24

- Wooden
- Ξύλινο
- In legno
- Greek threading
- Ελληνικό σπείρωμα
- Filettatura greca
- Γръцка нишка



**ROAD BROOM HANDLE
ΚΟΝΤΑΡΙ ΣΚΟΥΠΙΑΣ ΔΡΟΜΟΥ
ΒΙΔΩΤΟ
MANICO PER SPAZZACAMINO
ΔΡЪЖΚΑ НА ПЪТНА ΜΕΤΛΑ**

MODEL	ΜΟΝΤΕΛΟ	MODELLO	ΜΟΔΕΛ	SSF840
Code	Κωδικός	Codice	Κοδ	061755
Threading	Σπείρωμα	Filettatura	Ρεζβα	Ø2,5cm
Length	Μήκος	lungo	Дължина	140cm
Pcs/ Pack	Τεμ/ Συσκευασία	Pz/Imballaggio	бр/ Οпаковна	12

- Wooden
- Ξύλινο
- In legno
- Дървени

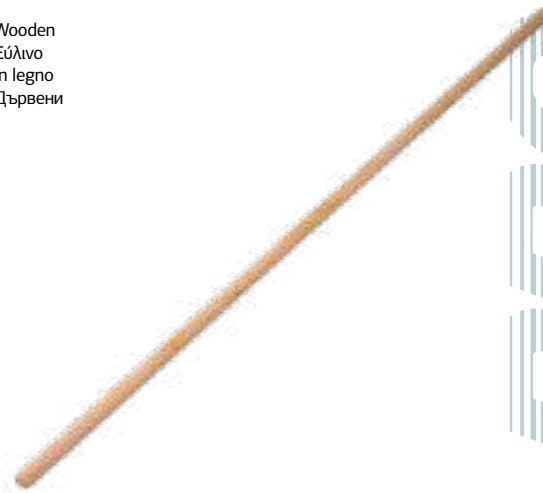

**ROAD BROOM HANDLE
ΚΟΝΤΑΡΙ ΣΚΟΥΠΙΑΣ ΔΡΟΜΟΥ
ΧΩΡΙΣ ΣΠΕΙΡΩΜΑ
MANICO PER SPAZZACAMINO
ΔΡЪЖΚΑ НА ПЪТНА ΜΕΤΛΑ**

MODEL	ΜΟΝΤΕΛΟ	MODELLO	ΜΟΔΕΛ	SSF838
Code	Κωδικός	Codice	Κοδ	061731
Threading	Σπείρωμα	Filettatura	Ρεζβα	Ø2,5cm
Length	Μήκος	lungo	Дължина	140cm
Pcs/ Pack	Τεμ/ Συσκευασία	Pz/Imballaggio	бр/ Οпаковна	12

- Wooden
- Ξύλινο
- In legno
- Greek threading
- Ελληνικό σπείρωμα
- Filettatura greca
- Γръцка нишка

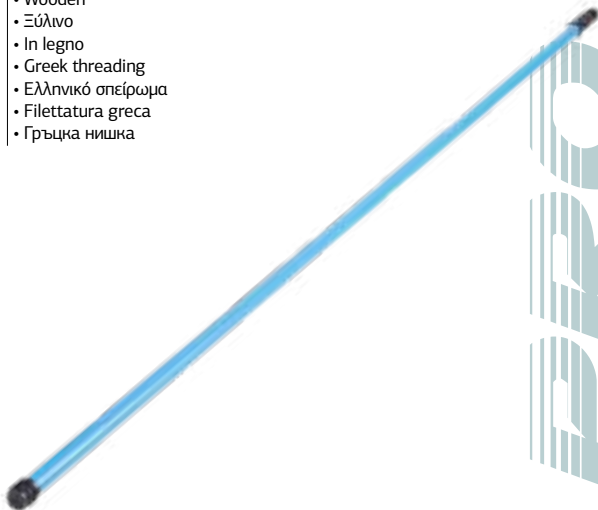

**BROOM HANDLE
ΚΟΝΤΑΡΙ ΣΚΟΥΠΙΑΣ ΞΥΛΙΝΟ
MANICO DI SCOPA
ΔΡЪЖΚΑ ЗА БРОНЯ**

MODEL	ΜΟΝΤΕΛΟ	MODELLO	ΜΟΔΕΛ	SSF836
Code	Κωδικός	Codice	Κοδ	061724
Diameter	Διάμετρος	Diametro	Диаметър	Ø2,5cm
Length	Μήκος	lungo	Дължина	120cm
Coating	Επικάλυψη	Rivestimento	Πокритие	PVC
Pcs/ Pack	Τεμ/ Συσκευασία	Pz/Imballaggio	бр/ Οпаковна	12

- Metal
- Μεταλλικό
- Metal
- Greek threading
- Ελληνικό σπείρωμα
- Filettatura greca
- Γръцка нишка



ΔΙΑΤΙΘΕΤΑΙ ΣΕ 3 ΧΡΩΜΑΤΑ



**ROAD BROOM METAL HANDLE
ΚΟΝΤΑΡΙ ΣΚΟΥΠΙΑΣ ΜΕΤΑΛΛΙΚΟ
MANICO STRADALE IN METALLO
ΜΕΤΑΛΝΑ ΔΡЪЖΚΑ НА ΜΕΤΛΑ
ЗА ПЪΤИЩΑ**

MODEL	ΜΟΝΤΕΛΟ	MODELLO	ΜΟΔΕΛ	SSF842
Code	Κωδικός	Codice	Κοδ	061052
Threading	Σπείρωμα	Filettatura	Ρεζβα	Ø2,5cm
Length	Μήκος	lungo	Дължина	120cm
Pcs/ Pack	Τεμ/ Συσκευασία	Pz/Imballaggio	бр/ Οпаковна	12

- Cotton
- Βαμβάκι
- Cotone
- Памук



**ΜΟΡ
ΣΦΟΥΓΓΑΡΙΣΤΡΑ
ΜΟΣΙΟ
ΜΟΠ**

MODEL	ΜΟΝΤΕΛΟ	MODELLO	ΜΟΔΕΛ	BFT7033
Code	Κωδικός	Codice	Κод	065159
Weight	Βάρος	Peso	Тегло	380g
Packing	Συσκευασία	Imballaggio	Опаковане	24



**ΜΟΡ WOOD HANDLE
ΚΟΝΤΑΡΙ ΞΥΛΙΝΟ ΣΦΟΥΓΓΑΡΙΣΤΡΑΣ
STRUMENTO DI PULIZIA IN LEGNO
ДЪРВЕНА ДРЪЖΚΑ ΗΑ ΜΟΠΑ**

MODEL	ΜΟΝΤΕΛΟ	MODELLO	ΜΟΔΕΛ	BFT7032
Code	Κωδικός	Codice	Κод	065135
Length	Μήκος	Lunghezza	Дължина	120cm
Diameter screw	Διάμετρος σπειρώματος	Diametro vite	Диаметър на винта	Ø2,4cm
Packing	Συσκευασία	Imballaggio	Опаковане	24

- Brush: PP
- Bristle: PET
- Κεφαλή βούρτσας: πολυπροπυλένιο
- Τρίχα: πολυαιθυλένιο
- Spazzola: PP
- Setola: PET
- Четка: PP
- Щипка: PET



**PLASTIC BRUSH WITH HANDLE
ΠΛΑΣΤΙΚΗ ΒΟΥΡΤΣΑ ΜΕ ΧΕΡΟΥΛΙ
CESTINO IN PLASTICA
CON MANICO
ΠΛΑΣΤΜАСОВА ЧЕТКА С ДРЪЖΚΑ**

MODEL	ΜΟΝΤΕΛΟ	MODELLO	ΜΟΔΕΛ	BFT7007
Code	Κωδικός	Codice	Κод	061670
Dimensions	Διαστάσεις	Dimensioni	Размери	13,5x6x3,5cm
Packing	Συσκευασία	Imballaggio	Опаковане	48

- Brush: PP
- Bristle: PET
- Κεφαλή βούρτσας: πολυπροπυλένιο
- Τρίχα: πολυαιθυλένιο
- Spazzola: PP
- Setola: PET
- Четка: PP
- Щипка: PET



**SET DUSTPAN-BROOM
ΣΕΤ ΦΑΡΑΣΙ- ΣΚΟΥΠΑ
SET PALETTA-SPAZZOLA
КОМПЛЕКТ ПΡΑΧΟΣΜΥΚΑЧКА-ЧЕТКА**

MODEL	ΜΟΝΤΕΛΟ	MODELLO	ΜΟΔΕΛ	BFT7008
Code	Κωδικός	Codice	Κод	061687
Dimensions	Διαστάσεις	Dimensioni	Размери	Dustpan: 29x20x5,5cm Broom: 24x6,5x3cm
Packing	Συσκευασία	Imballaggio	Опаковане	24

- Dustpan: PP
- Handle: Metal
- Φαράσι: πολυπροπυλένιο
- Κοντάρι: μεταλλικό
- Paletta: PP
- Manico: Metallo
- Прахосмукачка: PP
- Дръжка: Метална дръжка



BROOM PLASTIC
ΦΑΡΑΣΙ ΠΛΑΣΤΙΚΟ
BROOM PLASTICA
ΠΛΑΣΤΜΑΣΟΒΑ ΒΡΟΝΗ

MODEL	ΜΟΝΤΕΛΟ	Modello	ΜΟΔΕΛ	BFT7005
Code	Κωδικός	Codice	Κод	061656
Dustpan	Φαράσι	Paletta	Πραχосмукачка	26,5x24x11,5cm
Handle	Κοντάρι	Manico	Дръжка	77mm
Packing	Συσκευασία	Imballaggio	Οпаковане	30

- Fiber material : stiff PET
- Υλικό ινών: Σκληρό νάυλον
- Materiale della fibra: Nylon duro
- Материал на влакната: твърд PET



OUTDOOR BROOM
ΣΚΟΥΠΑ ΔΡΟΜΟΥ
SCOOP STRADALE
ΒЪНШНА ΒΡΟΝΗ

MODEL	ΜΟΝΤΕΛΟ	MODELLO	ΜΟΔΕΛ	BFT7031
Code	Κωδικός	Codice	Κод	065128
Dimensions	Διαστάσεις	Dimensioni	Размери	40x5,5x2cm
Diameter screw	Διάμετρος σπειρώματος	Diametro vite	Диаметър на винта	Ø2,4cm
Fiber length	Μήκος ινών	Lunghezza della fibra	Дължина на влакното	70 mm
Packing	Συσκευασία	Imballaggio	Οпаковане	24

- Dustpan: PP
- Bristle: PP + PET
- Handle: metal
- Φαράσι: πολυπροπυλένιο
- Τρίχα: πολυπροπυλένιο + πολυαιθυλένιο
- Κοντάρι: μεταλλικό
- Paletta: PP
- Setola: PP + PET
- Manico: metallo
- Прахосмукачка: PP
- Щипка: PP + PET
- Дръжка: метална

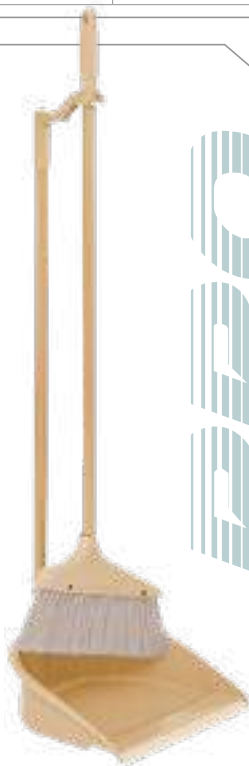

SET DUSTPAN AND BROOM
ΣΕΤ ΦΑΡΑΣΙ ΚΑΙ ΣΚΟΥΠΑ
SET PALETTA E SCOPA
ΚΟΜΠΛΕΚΤ ΛΟΠΑΤΚΑ И ΜΕΤΛΑ

MODEL	ΜΟΝΤΕΛΟ	MODELLO	ΜΟΔΕΛ	BFT7004
Code	Κωδικός	Codice	Κод	061649
Dimensions	Διαστάσεις	Dimensioni	Размери	Dustpan: 26x25x74cm Broom: 26,5x3x75cm
Packing	Συσκευασία	Imballaggio	Οпаковане	24



- For Washing Machine/Refrigerator/Kitchen
- Για Πλυντήριο/Ψυγείο/Κουζίνα
- Per lavatrice/frigorifero/cucina
- За перална машина/хладилник/кухня

APPLIANCE BASE
ΒΑΣΗ ΡΥΘΜΙΖΟΜΕΝΗ
BASE REGOLABILE
ΟСНОВА НА УРЕДИТЕ

MODEL	ΜΟΝΤΕΛΟ	MODELLO	ΜΟΔΕΛ	BWB5000
Code	Κωδικός	Codice	Κод	026983
Dimensions	Διαστάσεις	Dimensioni	Размери	L46xW67xH4.5cm
Strength	Αντοχή	La forza	Сила	300Kg
Packing	Συσκευασία	Imballaggio	Οпаковане	4

- Plastic
- With scale
- Metal handle
- Color black
- Πλαστικός
- Με δοσομετρική
- Μεταλλικό χερούλι
- Χρώμα μαύρο
- Plastica
- Con scala graduata
- Maniglia in metallo
- Colore nero
- Пластмаса
- Със скала
- Метална дръжка
- Черен цвят

BUCKET
ΚΟΥΒΑΣ/SECCHIO
ΚΟΦΑ

MODEL	ΜΟΝΤΕΛΟ	MODELLO	ΜΟΔΕΛ	BHT7970	BHT7971	BHT7972
Code	Κωδικός	Codice	Κод	054122	069195	054139
Capacity	Χωρητικότητα	Capacità	Καпацитет	12Lt	16Lt	20Lt
Packing	Συσκευασία	Imballaggio	Опаковане	1	1	1



- Profiled handles
- Measuring scale
- Reinforced bottom
- Color black
- Προφίλ λαβές
- Κλίμακα μέτρησης
- Ενισχυμένος πυθμένας
- Χρώμα μαύρο
- Maniglie profilate
- Scala di misurazione
- Fondo rinforzato
- Colore nero
- Профилирани дръжки
- Скала за измерване
- Подсилено дъно
- Черен цвят

MORTAR BOX
ΚΟΥΒΑΣ ΟΙΚΟΔΟΜΗΣ
SCATOLA MORTALE / ΚΟΦΑ

MODEL	ΜΟΝΤΕΛΟ	MODELLO	ΜΟΔΕΛ	BHT7980	BHT7982	BHT7984
Code	Κωδικός	Codice	Κод	054177	054184	054191
Capacity	Χωρητικότητα	Capacità	Καпацитет	40Lt	65Lt	90Lt
Size	Διαστάσεις	Taglia	Καпацитет	71.5x39.5 x19cm	72.5x39 x28.5cm	78x55.5 x30.3cm
Packing	Συσκευασία	Imballaggio	Опаковане	1	1	1



- Stable and reinforced construction
- Color black
- Σταθερή και ενισχυμένη κατασκευή
- Χρώμα μαύρο
- Costruzione stabile e rinforzata
- Colore nero
- Стабилна и подсилена конструкция
- Черен цвят

FLEXIBLE TUBE
ΖΕΜΠΙΛΙ
TUBO FLESSIBILE
ΦΛΕКСИБИЛНА ТРЪБА

MODEL	ΜΟΝΤΕΛΟ	MODELLO	ΜΟΔΕΛ	BHT7986	BHT7987
Code	Κωδικός	Codice	Κод	054207	069201
Capacity	Χωρητικότητα	Capacità	Καпацитет	42Lt	65Lt
Handles	Λαβές	Maniglie	дръжки	2	2
Packing	Συσκευασία	Imballaggio	Опаковане	1	1



- 4 Profiled handles • Measuring scale
- Reinforced bottom
- Color black
- 4 προφίλ λαβές • Κλίμακα μέτρησης
- Ενισχυμένος πυθμένας • Χρώμα μαύρο
- 4 maniglie profilate
- Scala di misurazione • Fondo rinforzato
- Colore nero
- 4 Профилирани дръжки
- Скала за измерване
- Подсилено дъно
- Черен цвят

**MORTAR BOX
ΣΚΑΦΗ ΟΙΚΟΔΟΜΗΣ
SCATOLA MORTALE
ΚΥΤΙΑ ΖΑ ΧΟΡΟΣΑΝ**



MODEL	ΜΟΝΤΕΛΟ	MODELLO	ΜΟΔΕΛ	BHT7974	BHT7976	BHT7978
Code	Κωδικός	Codice	Κод	054146	054153	054160
Capacity	Χωρητικότητα	Capacità	Καпацитет	40Lt	60Lt	80Lt
Size	Διαστάσεις	Taglia	Γολεмина	71.5x39.5 x19cm	72.5x39 x28.5cm	78x55.5 x30.3cm
Packing	Συσκευασία	Imballaggio	Οпаковане	1	1	1

- Galvanized metal
- Handle
- Γαλβανιζέ
- Χερούλι
- Metallo
- Maniglia
- Ποцинкован метал
- Дръжка

**BUCKET
ΚΟΥΒΑΣ
SECCHIO
ΚΟΦΑ**



MODEL	ΜΟΝΤΕΛΟ	MODELLO	ΜΟΔΕΛ	BG1200
Code	Κωδικός	Codice	Κод	014430
Capacity	Χωρητικότητα	Capacità	Καпацитет	12Lt
Packing	Συσκευασία	Imballaggio	Οпаковане	1

**FLOOR SQUEEGEE
ΛΑΣΤΙΧΟ ΚΑΘΑΡΙΣΜΟΥ ΠΑΤΩΜΑΤΩΝ
GOMMA PER PULIZIA PAVIMENTI
ΠΟΔОВО ΠΟΚΡΙΤΙΕ**



MODEL	ΜΟΝΤΕΛΟ	MODELLO	ΜΟΔΕΛ	BFT7030
Code	Κωδικός	Codice	Κод	065111
Length	Μήκος	Lunghezza	Дължина	45cm
Diameter top	Διάμετρος κονταριού	Diametro superiore	Диаметър на върха	Ø2,4cm
Packing	Συσκευασία	Imballaggio	Οпаковане	6

NEW

- Handle: Plastic
- Usage: Water-soluble paints
- Λαβή: Πλαστική
- Χρήση: Υδατοδιαλυτά χρώματα
- Maniglia: plastica
- Utilizzo: Vernici idrosolubili
- Дръжка: Пластмаса
- Употреба: Водоразтворими бои



DECORATING BRUSH DOUBLE MIXED BRISTLE
ΠΙΝΕΛΟ ΔΙΠΛΟ ΦΥΣΙΚΗ ΚΑΙ ΣΥΝΘΕΤΙΚΗ ΤΡΙΧΑ
PENNELLO DA DECORAZIONE A DOPPIA SETOLA MISTA
ЧЕТКА ЗА ДЕКОРАЦИЯ С ДВОЕН СΜΕСΕΝ ΚΟΣЪМ

MODEL	ΜΟΝΤΕΛΟ	MODELLO	ΜΟΔΕΛ	BHT5600	BHT5602	BHT5604	BHT5606	BHT5608
Code	Κωδικός	Codice	Κοδ	066859	066873	066897	066910	066934
Dimensions	Διαστάσεις	Dimensioni	Размери	1"	1,5"	2"	2,5"	3"
Pcs/ Pack	Τεμ/ Συσκευασία	Pz/Imballaggio	бр/Опаковка	12	12	12	12	12
Pcs/ Box	Τεμ/ Κουτί	Pz/Scatola	бр/Кυтия	720	576	480	288	288



NEW

- Handle: Plastic
- Usage: Solvent-soluble paints
- Λαβή: Πλαστική
- Χρήση: Χρώματα διαλύτη
- Maniglia: plastica
- Utilizzo: Vernici solubili in solvente
- Дръжка: Пластмаса
- Използване: Разтворими бои



DECORATING BRUSH DOUBLE MIXED BRISTLE
ΠΙΝΕΛΟ ΔΙΠΛΟ ΦΥΣΙΚΗ ΚΑΙ ΣΥΝΘΕΤΙΚΗ ΤΡΙΧΑ
PENNELLO DA DECORAZIONE A DOPPIA SETOLA MISTA
ЧЕТКА ЗА ДЕКОРАЦИЯ С ДВОЕН СΜΕСΕΝ ΚΟΣЪМ

MODEL	ΜΟΝΤΕΛΟ	MODELLO	ΜΟΔΕΛ	BHT5610	BHT5612	BHT5614	BHT5616	BHT5618
Code	Κωδικός	Codice	Κοδ	066958	066972	066996	067016	067030
Dimensions	Διαστάσεις	Dimensioni	Размери	1"	1,5"	2"	2,5"	3"
Pcs/ Pack	Τεμ/ Συσκευασία	Pz/Imballaggio	бр/Опаковка	12	12	12	12	12
Pcs/ Box	Τεμ/ Κουτί	Pz/Scatola	бр/Кυтия	432	432	288	240	240



NEW

- Handle: Plastic
- Usage: Solvent-soluble paints
- Λαβή: Πλαστική
- Χρήση: Χρώματα διαλύτη
- Maniglia: plastica
- Utilizzo: Vernici solubili in solvente
- Дръжка: Пластмаса
- Използване: Разтворими бои



PROFESSIONAL BRUSH DOUBLE SYNTHETIC BLACK BRISTLE
ΠΙΝΕΛΟ ΔΙΠΛΟ ΣΥΝΘΕΤΙΚΗ ΜΑΥΡΗ ΤΡΙΧΑ
PENNELLO PROFESSIONALE A DOPPIA SETOLA SINTETICA NERA
ΠΡΟΦΕΣΙΟΝΑΛΗ ЧЕТКА С ДВОЕН СΙΝΤΕΤΙЧΕΝ ЧΕΡΕΝ ΚΟΣЪМ

MODEL	ΜΟΝΤΕΛΟ	MODELLO	ΜΟΔΕΛ	BHT5620	BHT5622	BHT5624	BHT5626	BHT5628
Code	Κωδικός	Codice	Κοδ	067054	067078	067092	067115	067139
Dimensions	Διαστάσεις	Dimensioni	Размери	1"	1,5"	2"	2,5"	3"
Pcs/ Pack	Τεμ/ Συσκευασία	Pz/Imballaggio	бр/Опаковка	12	12	12	12	12
Pcs/ Box	Τεμ/ Κουτί	Pz/Scatola	бр/Кυтия	432	432	288	216	216



NEW

- Handle: Plastic
- Usage: Water-soluble paints
- Λαβή: Πλαστική
- Χρήση: Υδατοδιαλυτά χρώματα
- Maniglia: plastica
- Utilizzo: Vernici idrosolubili
- Дръжка: Пластмаса
- Употреба: Водоразтворими бои



BEAVETAIL BRUSH SIZE ONE MIXED BRISTLE
ΠΙΝΕΛΟ ΜΟΝΟ ΦΥΣΙΚΗ ΚΑΙ ΣΥΝΘΕΤΙΚΗ ΤΡΙΧΑ
PENNELLO A CODA DI CASTORO MISURA UNO A
SETOLE MISTE
ЧЕТКА ЗА БОБРИШКА ОПАШКА РАЗМЕР 1 СЪС
СΜΕΣΕН ΚΟΣЪМ

MODEL	ΜΟΝΤΕΛΟ	MODELLO	ΜΟΔΕΛ	BHT5630	BHT5632	BHT5634	BHT5636	BHT5638
Code	Κωδικός	Codice	Κοδ	067153	067177	067191	067214	067238
Dimensions	Διαστάσεις	Dimensioni	Размери	1"	1,5"	2"	2,5"	3"
Pcs/ Pack	Τεμ/ Συσκευασία	Pz/Imballaggio	бр/Опаковка	12	12	12	12	12
Pcs/ Box	Τεμ/ Κουτί	Pz/Scatola	бр/Кυтия	768	576	576	288	288

NEW

- Handle: Plastic
- Usage: Water-soluble paints
- Λαβή: Πλαστική
- Χρήση: Υδατοδιαλυτά χρώματα
- Maniglia: plastica
- Utilizzo: Vernici idrosolubili
- Дръжка: Пластмаса
- Употреба: Водоразтворими бои



CORNER BRUSH MIXED BRISTLE
ΠΙΝΕΛΟ ΚΟΝΤΑΡΙΟΥ ΦΥΣΙΚΗ ΚΑΙ ΣΥΝΘΕΤΙΚΗ ΤΡΙΧΑ
SPAZZOLA ANGOLARE A SETOLE MISTE
ЪГΛΩΒΑ ЧЕТКА СЪС СΜΕΣΕΝ ΚΟΣЪМ

MODEL	ΜΟΝΤΕΛΟ	MODELLO	ΜΟΔΕΛ	BHT5640	BHT5642	BHT5644
Code	Κωδικός	Codice	Κοδ	067252	067276	067290
Dimensions	Διαστάσεις	Dimensioni	Размери	2"	3"	4"
Pcs/ Pack	Τεμ/ Συσκευασία	Pz/Imballaggio	бр/Опаковка	12	12	12
Pcs/ Box	Τεμ/ Κουτί	Pz/Scatola	бр/Кυтия	192	192	192

NEW

- Handle: Wood unvarnished
- Usage: All paints
- Λαβή: Ξύλινη αβερνίκωτη
- Χρήση: όλα τα χρώματα
- Manico: Legno verniciato
- Utilizzo: tutti i colori
- Дръжка: Лакирано дърво
- Използване: всички цветове



BENT HANDLE BRUSH NATURAL BRISTLE
ΣΤΡΑΒΟΠΙΝΕΛΟ ΜΟΝΟ ΦΥΣΙΚΗ ΤΡΙΧΑ
SPAZZOLA A MANICO CURVO IN SETOLA NATURALE
ЧЕТКА С ΟΓΨΗΝΑΤΑ ΔΡЪЖΚΑ ΟΤ
ΕΣΤΕΣΤΒΗΝ ΚΟΣЪМ

MODEL	ΜΟΝΤΕΛΟ	MODELLO	ΜΟΔΕΛ	BHT5646	BHT5648	BHT5650	BHT5652	BHT5654
Code	Κωδικός	Codice	Κοδ	067320	067344	067368	067382	067405
Dimensions	Διαστάσεις	Dimensioni	Размери	30mm	40mm	50mm	60mm	70mm
Pcs/ Pack	Τεμ/ Συσκευασία	Pz/Imballaggio	бр/Опаковка	12	12	12	12	12
Pcs/ Box	Τεμ/ Κουτί	Pz/Scatola	бр/Кυтия	240	240	240	168	168

NEW

- Handle: Wood unvarnished
- Usage: All paints
- Λαβή: Ξύλινη αβερνίκωτη
- Χρήση: όλα τα χρώματα
- Manico: Legno verniciato
- Utilizzo: tutti i colori
- Дръжка: Пластмаса
- Употреба: Водоразтворими бои



PRO

BLOCK PAINT BRUSH NATURAL BRISTLE
ΠΑΤΡΟΓΚΑ ΦΥΣΙΚΗ ΤΡΙΧΑ
PENNELLO A BLOCCO IN SETOLA NATURALE
БЛОК ЧЕТКА ЗА БОЯДИСВАНЕ С ЕСТЕСТВЕН
КОСЪМ

MODEL	ΜΟΝΤΕΛΟ	MODELLO	ΜΟΔΕΛ	BHT5656	BHT5658	BHT5660	BHT5662
Code	Κωδικός	Codice	Κοδ	067429	067443	067467	067481
Dimensions	Διαστάσεις	Dimensioni	Размери	3x7cm	3x10cm	3x12cm	4x14cm
Pcs/ Pack	Τεμ/ Συσκευασία	Pz/Imballaggio	бр/Опаковка	6	6	6	6
Pcs/ Box	Τεμ/ Κουτί	Pz/Scatola	бр/Кυтия	240	180	180	96

NEW



PLASTIC HANDLE FOR MINI ROLLER PAINT
ΧΕΙΡΟΛΑΒΗ ΠΛΑΣΤΙΚΗ ΓΙΑ ΡΟΛΑΚΙ
MANIGLIA IN PLASTICA PER RULLO
ΠΛΑΣΤΜАСОВА ДРЪЖКА ЗА МИНИ
ΒΑΛΥΚ ΖΑ ΒΟΥΔΙΣΒΑΝΕ

MODEL	ΜΟΝΤΕΛΟ	MODELLO	ΜΟΔΕΛ	BHT5770	BHT5772	BHT5774	BHT5776	BHT5778	BHT5780
Code	Κωδικός	Codice	Κοδ	067986	068006	068020	068044	068068	068082
Hook length	Μήκος γάντζου	Lunghezza del gancio	Дължина на нуката	5cm	5cm	10cm	10cm	18cm	23cm
Hook height	Ύψος γάντζου	Altezza del gancio	Βισочина на нуката	8 cm	13cm	13cm	13cm	15cm	15cm
Total length	Συνολικό μήκος	Lunghezza totale	Обща дължина	23cm	28cm	28cm	40cm	30cm	30cm
Frame diameter	Διάμετρος συρμάτινου πλαισίου	Diametro del telaio in filo	Диаметър на рамката	Ø6mm	Ø6mm	Ø6mm	Ø6mm	Ø6mm	Ø6mm
Pole handle hole diameter	Διάμετρος οπής λαβής κονταριού	Diametro foro maniglia palo	Диаметър на отвора на дръжката на полюса	Ø25cm	Ø25cm	Ø25cm	Ø25cm	Ø25cm	Ø25cm
Pcs/ Pack	Τεμ/ Συσκευασία	Pz/Imballaggio	бр/Опаковка	12	12	12	12	12	12
Pcs/ Box	Τεμ/ Κουτί	Pz/Scatola	бр/Кυтия	300	300	120	120	120	120

NEW

- Frame type : Stick Ø8mm
- Surface suitability : Outdoor surfaces
- Usage: All paints

- Τύπος λαβής : Σφήνα Ø8mm
- Επιφάνειες εφαρμογής : Εξωτερικές επιφάνειες
- Χρήση: όλα τα χρώματα

- Tipo di maniglia: cuneo Ø8mm
- Superfici di applicazione: Superfici esterne
- Utilizzo: tutti i colori

- Тип дръжка: Клин Ø8mm
- Повърхности за нанасяне: Външни повърхности
- Използване: всички цветове



ROLLER PAINT POLYAMIDE
ΡΟΛΟ ΑΝΤΑΛΛΑΚΤΙΚΟ POLYAMIDE
ROTOLO DI RICAMBIO IN POLIAMMIDE
СМЕННА РОЛКА ПОЛИАМИД

MODEL	ΜΟΝΤΕΛΟ	MODELLO	ΜΟΔΕΛ	ВНТ5690	ВНТ5692
Code	Κωδικός	Codice	Κод	067498	067504
Dimensions	Διαστάσεις	Dimensioni	Размери	20cm	23cm
Total diameter	Συνολική διάμετρος	Diametro totale	Общ диаметър	Ø9cm	Ø9cm
Pile length	Μήκος πέλους	Lunghezza del pelo	Дължина на косъмчето	2 cm	2 cm
Packing	Συσκευασία	Imballaggio	Опаковане	50	50

- Frame type : Stick Ø8mm
- Surface suitability : Smooth surfaces
- Usage: All paints

- Τύπος λαβής : Σφήνα Ø8mm
- Επιφάνειες εφαρμογής : Λείες επιφάνειες
- Χρήση: όλα τα χρώματα

- Tipo di maniglia: cuneo Ø8mm
- Superfici di applicazione: Superfici lisce
- Utilizzo: tutti i colori

- Тип дръжка: Клин Ø8mm
- Повърхности за нанасяне: Гладки повърхности
- Използване: всички цветове



ROLLER PAINT VELOUR
ΡΟΛΟ ΑΝΤΑΛΛΑΚΤΙΚΟ VELOUR
ROTOLO DI RICAMBIO IN VELOUR
РЕЗЕРВНА ВЕЛУРЕНА РОЛКА

MODEL	ΜΟΝΤΕΛΟ	MODELLO	ΜΟΔΕΛ	ВНТ5694	ВНТ5696
Code	Κωδικός	Codice	Κод	067511	067528
Dimensions	Διαστάσεις	Dimensioni	Размери	20cm	23cm
Total diameter	Συνολική διάμετρος	Diametro totale	Общ диаметър	Ø9cm	Ø9cm
Pile length	Μήκος πέλους	Lunghezza del pelo	Дължина на косъмчето	2 cm	2 cm
Packing	Συσκευασία	Imballaggio	Опаковане	50	50

- Frame type : Stick Ø6mm
- Surface suitability : Smooth surfaces
- Usage: All paints

- Τύπος λαβής : Σφήνα Ø6mm
- Επιφάνειες εφαρμογής : Λείες επιφάνειες
- Χρήση: όλα τα χρώματα

- Tipo di maniglia: cuneo Ø6mm
- Superfici di applicazione: Superfici lisce
- Utilizzo: tutti i colori

- Тип дръжка: Клин Ø6mm
- Повърхности за нанасяне: Гладки повърхности
- Използване: всички цветове

MINI MICRO FIBER ROLLER PAINT
ΜΙΝΙ ΡΟΛΑΚΙ ΑΝΤΑΛΛΑΚΤΙΚΟ MICRO FIBER
MINI RULLO DI RICAMBIO IN MICROFIBRA
ΜΙΝΙ ΜΙΚΡΟΦΙΒΡΗΝΑ ΡΟΛΚΑ ЗА БОЯДИСВАНЕ

MODEL	ΜΟΝΤΕΛΟ	MODELLO	ΜΟΔΕΛ	ВНТ5762	ВНТ5764
Code	Κωδικός	Codice	Κод	067948	067962
Dimensions	Διαστάσεις	Dimensioni	Размери	10cm	5cm
Total diameter	Συνολική διάμετρος	Diametro totale	Общ диаметър	Ø4cm	Ø4cm
Pile length	Μήκος πέλους	Lunghezza del pelo	Дължина на косъмчето	1,2 cm	1,2 cm
Pcs/ Pack	Τεμ/ Συσκευασία	Pz/Imballaggio	бр/Опаковка	10	10
Pcs/ Box	Τεμ/ Κουτί	Pz/Scatola	бр/Кутия	500	1000



NEW

- Handle: Plastic
- Frame type: Stick fixed
- Surface suitability: All
- Usage: All paints

- Λαβή: Πλαστική
- Τύπος λαβής: Σφήνα μη αποσπώμενη
- Επιφάνειες εφαρμογής: Όλες
- Χρήση: Όλα τα χρώματα

- Maniglia: plastica
- Tipo di impugnatura: cuneo fisso
- Superfici di applicazione: Tutte
- Utilizzo: tutti i colori
- Дръжка: Пластмаса
- Тип дръжка: Неразглобяем клин
- Повърхности за нанасяне: Всички
- Употреба: Всички цветове

ROLLER PAINT LAMPSKIN
ΡΟΛΟ ΔΕΡΜΑΤΙΝΟ
ROTOLO DI PELLE
ΚΟΖΗΝΑ ΡΟΛΚΑ

MODEL	ΜΟΝΤΕΛΟ	MODELLO	ΜΟΔΕΛ	BHT5698	BHT5700
Code	Κωδικός	Codice	Κод	067535	067542
Dimensions	Διαστάσεις	Dimensioni	Размери	18cm	24cm
Total diameter	Συνολική διάμετρος	Diametro totale	Общ диаметър	8,4cm	8,4cm
Pile length	Μήκος πέλους	Lunghezza del pelo	Дължина на косъмчето	1,8 cm	1,8 cm
Packing	Συσκευασία	Imballaggio	Опаковане	50	50



NEW

- Roller material: Nylon
- Surface suitability : Smooth and medium
- Usage: Epoxy and waterproof paints

- Υλικό ρολού : Nylon
- Επιφάνειες εφαρμογής : Λείες και μέτριες
- Χρήση: Εποξικά και αδιάβροχα χρώματα

- Materiale del rotolo: nylon
- Superfici di applicazione: Lisce e medie
- Utilizzo: Vernici epossidiche e impermeabili

- Материал на ролката: Найлон
- Повърхности за нанасяне: Гладки и средни
- Употреба: Епоксидни и водоустойчиви бои

ROLLER PAINT NYLON
ΡΟΛΟ NYLON
ROTOLO DI NYLON
ΝΑΪΛΟΝΟΒΑ ΡΟΛΚΑ

MODEL	ΜΟΝΤΕΛΟ	MODELLO	ΜΟΔΕΛ	BHT5702	BHT5704
Code	Κωδικός	Codice	Κод	067559	067566
Dimensions	Διαστάσεις	Dimensioni	Размери	18cm	24cm
Total diameter	Συνολική διάμετρος	Diametro totale	Общ диаметър	Ø7,2cm	Ø7,2cm
Pile length	Μήκος πέλους	Lunghezza del pelo	Дължина на косъмчето	1,2cm	1,2cm
Frame type, Stick	Τύπος λαβής, Σφήνα	Tipo di maniglia, Cuneo	Тип рамка, Стик	Ø8mm	Ø6mm
Packing	Συσκευασία	Imballaggio	Опаковане	60	60



NEW

- Roller material: Polyester
- Handle: Plastic
- Frame type : Stick fixed
- Surface suitability : Rough
- Usage: Water-based paints

- Υλικό ρολού: Πολυεστέρας
- Λαβή: Πλαστική
- Τύπος λαβής : Σφήνα μη αποσπώμενη
- Επιφάνειες εφαρμογής : Άγριες
- Χρήση: Υδατοδιαλυτά χρώματα

- Materiale del rotolo: poliestere
- Maniglia: plastica
- Tipo di impugnatura: cuneo fisso
- Superfici di applicazione: Wild
- Utilizzo: Vernici idrosolubili

- Материал на ролката: Полиестер
- Дръжка: Пластмаса
- Тип дръжка : Неразглобяем клин
- Повърхности за нанасяне: Диви
- Употреба: Водоразтворими бои

ROLLER PAINT POLYESTER
ΡΟΛΟ ΠΟΛΥΕΣΤΕΡΑΣ
ROTOLO DI POLIESTERE
ΠΟΛΙΕΣΤΕΡΗ ΡΟΛΚΑ

MODEL	ΜΟΝΤΕΛΟ	MODELLO	ΜΟΔΕΛ	BHT5706	BHT5708
Code	Κωδικός	Codice	Κод	067573	067580
Dimensions	Διαστάσεις	Dimensioni	Размери	18cm	24cm
Total diameter	Συνολική διάμετρος	Diametro totale	Общ диаметър	Ø8,4cm	Ø8,4cm
Pile length	Μήκος πέλους	Lunghezza del pelo	Дължина на косъмчето	1,8cm	1,8cm
Packing	Συσκευασία	Imballaggio	Опаковане	50	50



- Roller material : Polyether foam
- Handle: Plastic
- Frame type : screw
- Usage: Making rough surface

- Υλικό ρολού : Πολυεστέρας αφρώδης
- Λαβή: Πλαστική
- Τύπος λαβής : βίδα
- Χρήση: Ανάγλυφο αποτέλεσμα

- Materiale del rotolo: schiuma di poliester
- Maniglia: plastica
- Tipo di maniglia: vite
- Utilizzo: Effetto gofrato

- Материал на ролката: Полиестерна пяна
- Дръжка: Пластмаса
- Тип дръжка : С винт
- Употреба: Релефен ефект

ROLLER PAINT RELIEF
ΡΟΛΟ ΤΕΧΝΟΤΡΟΠΙΑΣ RELIEF
ROTOLO DI TECNOTROPIA IN RILIEVO
РЕЛЕФНА ΤΕΧΝΟΤΡΟΠΗ ΡΟΛΚΑ

MODEL	ΜΟΝΤΕΛΟ	MODELLO	ΜΟΔΕΛ	BHT5710	BHT5712
Code	Κωδικός	Codice	Κод	067597	067603
Dimensions	Διαστάσεις	Dimensioni	Размери	18cm	24cm
Total diameter	Συνολική διάμετρος	Diametro totale	Общ диаметър	Ø8cm	Ø8cm
Pile length	Μήκος πέλους	Lunghezza del pelo	Дължина на косъмчето	2 cm	2 cm
Packing	Συσκευασία	Imballaggio	Опаковане	40	32

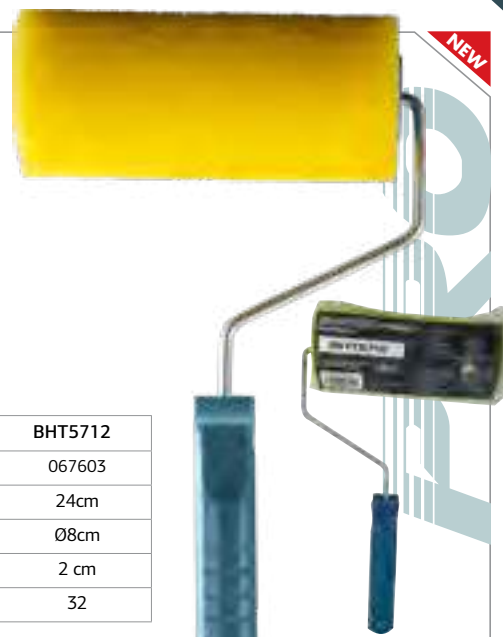

- Roller material : Polyester foam
- Surface suitability: Smooth
- Usage: Varnishes and lacquers
- Υλικό ρολού: Πολυεστέρας αφρώδης
- Επιφάνειες εφαρμογής: Λείες
- Χρήση: Βερνίκια και λάκα

- Materiale del rotolo: schiuma di poliester
- Superfici di applicazione: Leoni
- Utilizzo: Vernici e lacche
- Материал на ролката: Полиестерна пяна
- Повърхности за нанасяне: Lions
- Употреба: Лакове и лакове

MINI FOAM ROLLER PAINT
ΜΙΝΙ ΡΟΛΑΚΙ ΑΝΤΑΛΛΑΚΤΙΚΟ FOAM
MINI RULLO DI SCHIUMA DI RICAMBIO
ΜΙΝΙ ΡΕΖΕΡΒΕΝ ΒΑΛЯК FOAM VELVET

MODEL	ΜΟΝΤΕΛΟ	MODELLO	ΜΟΔΕΛ	BHT5730	BHT5732	BHT5734	BHT5736
Code	Κωδικός	Codice	Κод	067610	067634	067658	067672
Dimensions	Διαστάσεις	Dimensioni	Размери	5cm	7cm	11cm	16cm
Total diameter	Συνολική διάμετρος	Diametro totale	Общ диаметър	Ø3,5cm	Ø3,5cm	Ø3,5cm	Ø3,5cm
Pile length	Μήκος πέλους	Lunghezza del pelo	Дължина на косъмчето:	1cm	1cm	1cm	1cm
Frame type, Stick	Τύπος λαβής, Σφήνα	Tipo di maniglia, Cuneo	Тип дръжка, Клин	Ø6mm	Ø6mm	Ø6mm	Ø6mm
Pcs/ Pack	Τεμ/ Συσκευασία	Pz/Imballaggio	бр/Опаковка	20	14	10	6
Pcs/ Box	Τεμ/ Κουτί	Pz/Scatola	бр/Кυтия	400	280	200	120



- Roller material: Polyester flocking foam
- Surface suitability: Smooth
- Usage: Varnishes and lacquers
- Υλικό ρολού: Πολυεστέρας αφρώδης βελούδο
- Επιφάνειες εφαρμογής: Λείες
- Χρήση: Βερνίκια και λάκα

- Materiale del rotolo: Velluto di schiuma di poliester
- Superfici di applicazione: Leoni
- Utilizzo: Vernici e lacche
- Материал на ролката: Полиестерна флокираща пяна
- Повърхности за нанасяне: Lions
- Употреба: Лакове и лакове

MINI FLOCKING FOAM ROLLER PAINT
ΜΙΝΙ ΡΟΛΑΚΙ ΑΝΤΑΛΛΑΚΤΙΚΟ FOAM ΒΕΛΟΥΔΟ
MINI RULLO DI SCHIUMA DI RICAMBIO VELLUTO
ΜΙΝΙ ΡΕΖΕΡΒΕΝ ΒΑΛЯК FOAM VELVET

MODEL	ΜΟΝΤΕΛΟ	MODELLO	ΜΟΔΕΛ	BHT5738	BHT5740	BHT5742	BHT5744
Code	Κωδικός	Codice	Κод	067696	067719	067733	067757
Dimensions	Διαστάσεις	Dimensioni	Размери	5cm	7cm	11cm	16cm
Total diameter	Συνολική διάμετρος	Diametro totale	Общ диаметър	Ø3,5cm	Ø3,5cm	Ø3,5cm	Ø3,5cm
Pile length	Μήκος πέλους	Lunghezza del pelo	Дължина на косъмчето:	1cm	1cm	1cm	1cm
Frame type, Stick	Τύπος λαβής, Σφήνα	Tipo di maniglia, Cuneo	Тип дръжка, Клин	Ø6mm	Ø6mm	Ø6mm	Ø6mm
Pcs/ Pack	Τεμ/ Συσκευασία	Pz/Imballaggio	бр/Опаковка	20	14	10	6
Pcs/ Box	Τεμ/ Κουτί	Pz/Scatola	бр/Кυтия	400	280	200	120



NEW

- Roller material: Polyester velour
- Surface suitability: Smooth
- Usage: All paints
- Υλικό ρολού : Velour πολυεστέρα
- Επιφάνειες εφαρμογής : Λείες
- Χρήση: Όλα τα χρώματα
- Materiale del rotolo: poliestere velour
- Superfici di applicazione: Lisce
- Utilizzo: tutti i colori
- Материал на ролката: Велурен полиестер
- Повърхности за нанасяне: Гладки
- Употреба: Всички цветове



MINI VELOUR ROLLER PAINT
MINI ΡΟΛΑΚΙ ΑΝΤΑΛΛΑΚΤΙΚΟ VELOUR
MINI RULLO DI RICAMBIO IN VELLUTO
РЕЗЕРВЕН МИНИ ЧАСОВНИКЕЛУР

MODEL	ΜΟΝΤΕΛΟ	MODELLO	ΜΟΔΕΛ	BHT5746	BHT5748	BHT5750
Code	Κωδικός	Codice	Κод	067771	067795	067818
Dimensions	Διαστάσεις	Dimensioni	Размери	5cm	7cm	10cm
Total diameter	Συνολική διάμετρος	Diametro totale	Общ диаметър	Ø2,5cm	Ø2,5cm	Ø2,5cm
Pile length	Μήκος πέλους	Lunghezza del pelo	Дължина на носъмчето	0,5cm	0,5cm	0,5cm
Frame type, Stick	Τύπος λαβής, Σφήνα	Tipo di maniglia, Cuneo	Тип дръжка, Клин	Ø6mm	Ø6mm	Ø6mm
Pcs/ Pack	Τεμ/ Συσκευασία	Pz/Imballaggio	бр/Опаковка	20	16	12
Pcs/ Box	Τεμ/ Κουτί	Pz/Scatola	бр/Кυтия	1200	960	720



NEW

- Roller material: Polyamide
- Surface suitability: All surfaces
- Usage: All paints
- Υλικό ρολού : Πολυαμίδιο
- Επιφάνειες εφαρμογής : Όλες οι επιφάνειες
- Χρήση: Όλα τα χρώματα
- Materiale del rotolo: poliammide
- Superfici di applicazione: Tutte le superfici
- Utilizzo: tutti i colori
- Материал на ролката: Полиамид
- Повърхности за нанасяне: Всички повърхности
- Употреба: Всички цветове



MINI POLYAMIDE ROLLER PAINT
MINI ΡΟΛΑΚΙ ΑΝΤΑΛΛΑΚΤΙΚΟ POLYAMIDE
MINI RULLO DI RICAMBIO IN POLIAMMIDE
МИНИ СМЯНА ΡΟΛКА ПОΛΙΑМИД

MODEL	ΜΟΝΤΕΛΟ	MODELLO	ΜΟΔΕΛ	BHT5752	BHT5754	BHT5756
Code	Κωδικός	Codice	Κод	067832	067856	067870
Dimensions	Διαστάσεις	Dimensioni	Размери	7cm	10cm	15cm
Frame type (stick)	Τύπος λαβής (Σφήνα)	Tipo di maniglia (Cuneo)	Тип дръжка: Клин	Ø6mm	Ø6mm	Ø6mm
Total diameter	Συνολ. διάμετρος	Diametro totale	Общ диаметър	3,5cm	3,5cm	3,5cm
Pile length	Μήκος πέλους	Lunghezza del pelo	Дължина на носъмчето	1 cm	1 cm	1 cm
Pcs/ Pack	Τεμ/ Συσκευασία	Pz/Imballaggio	бр/Опаковка	12	10	6
Pcs/ Box	Τεμ/ Κουτί	Pz/Scatola	бр/Кυтия	240	200	120



NEW

- Roller material: Acrylic
- Surface suitability: Semi-smooth
- Usage: All paints
- Υλικό ρολού : Ακρυλικό
- Επιφάνειες εφαρμογής : Μέτριες
- Χρήση: Όλα τα χρώματα
- Materiale del rotolo: acrilico
- Superfici di applicazione: moderate
- Utilizzo: tutti i colori
- Материал на ролката: Акрил
- Повърхности за нанасяне: умерено
- Употреба: Всички цветове

ACRYLIC ROLLER PAINT
ΡΟΛΑΚΙ ΑΝΤΑΛΛΑΚΤΙΚΟ ΑΚΡΥΛΙΚΟ
RULLO ACRILICO DI RICAMBIO
РЕЗЕРВЕН ΑΚΡΥΛΙΚΗ ΒΑΛЯΚ

MODEL	ΜΟΝΤΕΛΟ	MODELLO	ΜΟΔΕΛ	BHT5758	BHT5760
Code	Κωδικός	Codice	Κод	067894	067917
Dimensions	Διαστάσεις	Dimensioni	Размери	10cm	15cm
Total diameter	Συνολ.διάμετρος	Diametro totale	Общ диаметър	54mm	54mm
Pile length	Μήκος πέλους	Lunghezza del pelo	Дължина на носъмчето	12mm	12mm
Frame type (Stick)	Τύπος λαβής (Σφήνα)	Tipo di maniglia (Cuneo)	Тип дръжка: Клин	Ø6mm	Ø6mm
Pcs/ Pack	Τεμ/ Συσκευασία	Pz/Imballaggio	бр/Опаковка	10	10
Pcs/ Box	Τεμ/ Κουτί	Pz/Scatola	бр/Кυтия	240	240



- Suitable for : Mini paint roller
- Material : Plastic
- Suitable for roller length: 4"
- Κατάλληλο για: Μίνι ρολό βαφής
- Υλικό: Πλαστικό
- Κατάλληλο για ρολά μήκους: 4"

- Adatto per: Mini rullo di vernice
- Materiale: plastica
- Adatto per rotoli di lunghezza: 4"
- Материал на ролката: Акрил
- Повърхности за нанасяне: умерено
- Употреба: Всички цветове

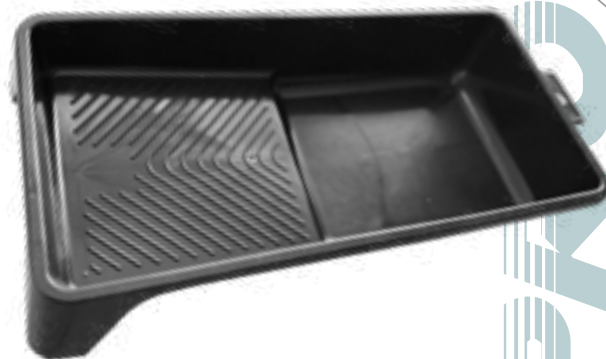

PLASTIC PAINT TRAY FOR MINI ROLLER
ΠΛΑΣΤΙΚΟ ΣΚΑΦΑΚΙ ΒΑΦΗΣ ΓΙΑ ΜΙΝΙ ΡΟΛΑ
BARATTOLO DI VERNICE IN PLASTICA PER MINI RULLO
ΠΛΑΣΤΜΑΣΟΒΑ ΚΥΤΙΑ ΒΟЯ ЗА МИНИ ВАЛЯК

MODEL	ΜΟΝΤΕΛΟ	MODELLO	ΜΟΔΕΛ	BHT5782
Code	Κωδικός	Codice	Κод	068099
Dimensions	Διαστάσεις	Dimensioni	Размери	4"
Packing	Συσκευασία	Imballaggio	Опаковане	100

- Suitable for : Paint roller
- Material : Plastic
- Color : Black • Suitable for roller length: 10"
- Κατάλληλο για: Μεγάλο ρολό βαφής
- Υλικό: Πλαστικό
- Χρώμα: Μαύρο • Κατάλληλο για ρολά μήκους: 10"

- Adatto per: Rullo di vernice grande
- Materiale: plastica
- Colore: Nero • Adatto per rotoli di lunghezza: 10"
- Подходящ за: Голям бояджийски валяк
- Материал: Пластмаса
- Цвят: Черен • Подходящ за ролки с дължина: 10"

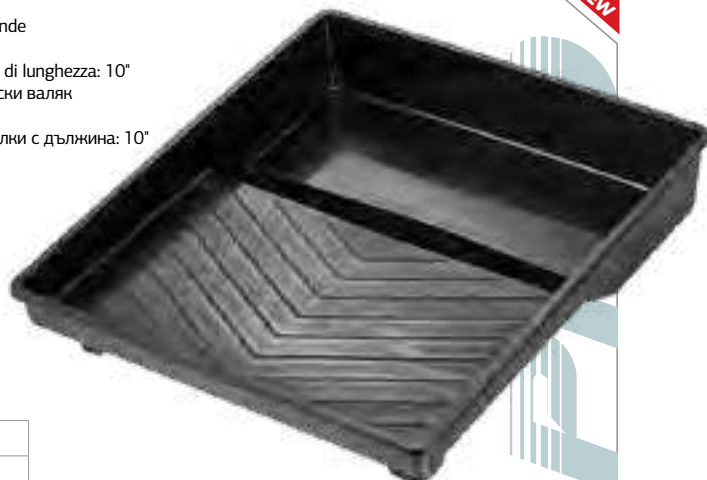

PLASTIC PAINT TRAY FOR ROLLER PAINT
ΠΛΑΣΤΙΚΟ ΣΚΑΦΑΚΙ ΒΑΦΗΣ ΓΙΑ ΜΙΝΙ ΡΟΛΑ
BARATTOLO DI VERNICE IN PLASTICA PER MINI RULLO
ΠΛΑΣΤΜΑΣΟΒΑ ΚΥΤΙΑ ΒΟЯ ЗА МИНИ ВАЛЯК

MODEL	ΜΟΝΤΕΛΟ	MODELLO	ΜΟΔΕΛ	BHT5784
Code	Κωδικός	Codice	Κод	068105
Dimensions	Διαστάσεις	Dimensioni	Размери	10"
Packing	Συσκευασία	Imballaggio	Опаковане	20

- Metal
- Suitable for : Paint roller
- Μεταλλικό
- Κατάλληλο για: Ρολό βαφής
- Metallico
- Adatto per : Rullo per verniciatura
- Металик
- Подходящ за : Валяк за боядисване

TELESCOPIC HANDLE FOR PAINT ROLLER
ΚΟΝΤΑΡΙ ΡΟΛΟΥ ΠΤΥΣΣΟΜΕΝΟ
MANICO TELESCOPICO PER RULLO DA PITTURA
ТЕЛЕСКОПИЧНА ДРЪЖΚΑ ЗА ВАЛЯК ЗА
БОЯДИСΒΑΝΕ

MODEL	ΜΟΝΤΕΛΟ	MODELLO	ΜΟΔΕΛ	BHT5790	BHT5791
Code	Κωδικός	Codice	Κод	066811	066835
Length	Μήκος	Lunghezza	Дължина	2m	3m
American adapter	Με αμερικάνικο προσαρμογέα	Adattatore americano	Американски адаптер	21/25mm	21/25mm
Pcs/ Box	Τεμ/ Κουτί	Pz/Scatola	бр/Κυτία	12	12



• Carbon Steel

FLEXIBLE FILLING KNIFE WITH WOODEN HANDLE
ΣΤΟΚΑΔΟΡΟΣ ΜΕ ΞΥΛΙΝΗ ΛΑΒΗ
GESSO CON MANICO IN LEGNO
ГЪВКАВ НОЖ ЗА ПЪЛНЕНЕ С ДЪРВЕНА
ДРЪЖΚΑ



CODE ΚΩΔΙΚΟΣ CODICE КОД	MODEL ΜΟΝΤΕΛΟ MODELLO ΜΟΔΕΛ	MODEL ΜΟΝΤΕΛΟ MODELLO ΜΟΔΕΛ	DESCRIPTION ΠΕΡΙΓΡΑΦΗ DESCRIZIONE ОΠΙΣΑΝΙΕ	PCS/PACK / TEM/ ΣΥΣΚΕΥΑΣΙΑ PZ/ IMBAL- LAGGIO / БР/ ОПАКОВΚΑ	PCS/BOX / TEM/ ΚΟΥΤΙ / PZ/SCATOLA / БР/КУТИЯ
062868	BHT5800	BHT5800	30mm	12	240
062875	BHT5801	BHT5801	40mm	12	240
062882	BHT5802	BHT5802	50mm	12	240
062899	BHT5803	BHT5803	60mm	12	240
062905	BHT5804	BHT5804	70mm	12	240
062912	BHT5805	BHT5805	80mm	12	240
062929	BHT5806	BHT5806	100mm	12	240

• Stainless Steel

FLEXIBLE JOINT KNIFE WITH PLASTIC HANDLE
ΣΤΟΚΑΔΟΡΟΣ ΙΝΟΧ ΜΕ ΠΛΑΣΤΙΚΗ ΛΑΒΗ
GESSO INOX CON MANICO IN PLASTICA
ГЪВКАВ НОЖ ЗА ФУΓΙ С ΠΛΑΣΤΜΑΣΟΒΑ
ДРЪЖΚΑ



CODE ΚΩΔΙΚΟΣ CODICE КОД	MODEL ΜΟΝΤΕΛΟ MODELLO ΜΟΔΕΛ	DESCRIPTION ΠΕΡΙΓΡΑΦΗ DESCRIZIONE ОΠΙΣΑΝΙΕ	PCS/PACK / TEM/ ΣΥΣΚΕΥΑΣΙΑ PZ/ IMBALLAGGIO / БР/ ОПАКОВΚΑ	PCS/BOX / TEM/ ΚΟΥΤΙ / PZ/SCATOLA / БР/КУТИЯ
062936	BHT5807	25mm	12	120
062943	BHT5808	38mm	12	120
062950	BHT5809	50mm	12	120
062967	BHT5810	75mm	12	120
062974	BHT5811	100mm	12	120

- Two-components handle
- Λαβή 2 συστατικών
- Manico bimatèriale
- Дръжка с два компонента

STAINLESS STEEL REMOVER SCRAPER
ΞΥΣΤΡΑ ΙΝΟΧ
RASCHIATORI IN ACCIAIO INOSSIDABILE
ΣΤЪΡΓΑΛΚΑ ЗА ΟΤΣΤΡΑΝЯВАНЕ НА
ΟΤΠΑДЪЦИ ΟΤ ΝΕΡЪЖДАΕΜΑ ΣΤΟΜΑΝΑ



MODEL	ΜΟΝΤΕΛΟ	MODELLO	ΜΟΔΕΛ	BHT5812
Code	Κωδικός	Codice	Κод	062981
Dimensions	Διάσταση	Dimensioni	Размери	75mm x 2mm
Pcs/ Pack	Τεμ/ Συσκευασία	Pz/Imbal- laggio	бр/Опаковка	6
Pcs/ Box	Τεμ/ Κουτί	Pz/Scatola	бр/Кутия	72

• Stainless Steel



**MULTIPURPOSE MOLDING SCRAPER
ΞΥΣΤΡΑ ΙΝΟΧ ΠΟΛΛΑΠΛΩΝ ΧΡΗΣΕΩΝ
RASCHIATORI IN ACCIAIO
INOSSIDABILE MULTIUSO
ΜΝΟΓΟΦΥΗΚΤΙΟΝΑΛΗΝΑ ΣΤΉΡΓΑΛΚΑ
ΖΑ ΦΟΡΜΟΒΑΝΗ**

MODEL	ΜΟΝΤΕΛΟ	MODELLO	ΜΟΔΕΛ	BHT5813
Code	Κωδικός	Codice	Κод	062998
Dimensions	Διάσταση	Dimensioni	Размери	63mm
Pcs/ Pack	Τεμ/ Συσκευασία	Pz/Imbal- laggio	бр/Опаковка	12
Pcs/ Box	Τεμ/ Κουτί	Pz/Scatola	бр/Кυтия	120

• With wooden handle
• Με ξύλινη λαβή
• Manico in legno
• С дървена дръжка



**STAINLESS STEEL MOLDING SCRAPER
ΞΥΣΤΡΑ ΤΡΙΓΩΝΙΚΗ ΙΝΟΧ
RASCHIETTO TRIANGOLARE
IN ACCIAIO ΙΝΟΧ
ΣΤΉΡΓΑΛΚΑ ΖΑ ΦΟΡΜΟΒΑΝΗ ΟΤ
ΝΕΡΉΖΔΑΕΜΑ ΣΤΟΜΑΝΑ**

MODEL	ΜΟΝΤΕΛΟ	MODELLO	ΜΟΔΕΛ	BHT5815
Code	Κωδικός	Codice	Κод	063018
Dimensions	Διάσταση	Dimensioni	Размери	60x60mm
Pcs/ Pack	Τεμ/ Συσκευασία	Pz/Imbal- laggio	бр/Опаковка	12
Pcs/ Box	Τεμ/ Κουτί	Pz/Scatola	бр/Кυтия	120

• With wooden handle
• With 2.4mm fine tooth
• Με ξύλινη λαβή
• Με ψιλό δόντι 2.4mm
• Manico in legno
• Con dente fine da 2.4 mm
• С дървена дръжка
• С 2,4mm фин зъб



**STAINLESS STEEL THIN POINTED SPREADER
ΣΠΑΤΟΥΛΑ ΠΛΑΚΑΔΩΝ ΙΝΟΧ
SPATOLA PER PIASTRELLE ΙΝΟΧ
ΝΕΡΉΖΔΑΕΜΑ ΣΤΟΜΑΝΑ**

MODEL	ΜΟΝΤΕΛΟ	MODELLO	ΜΟΔΕΛ	BHT5824
Code	Κωδικός	Codice	Κод	063100
Dimensions	Διάσταση	Dimensioni	Размери	108x180x100mm
Pcs/ Pack	Τεμ/ Συσκευασία	Pz/Imbal- laggio	бр/Опаковка	6
Pcs/ Box	Τεμ/ Κουτί	Pz/Scatola	бр/Кυтия	72

- Two-components handle
- Λαβή 2 συστατικών
- Manico bimatereale
- Дръжка с два компонента

PLASTER BOARD SPATULA
ΣΠΑΤΟΥΛΑ ΓΥΦΟΣΑΝΙΔΑΣ INOX
SPATOLA PER CARTONGESSO IN ACCIAIO INOX
ШПАТУЛА ЗА ГИПСОВИ ПЛОСКОСТИ

MODEL	ΜΟΝΤΕΛΟ	MODELLO	ΜΟΔΕΛ	BHT5814
Code	Κωδικός	Codice	Κод	063001
Dimensions	Διάσταση	Dimensioni	Размери	150mm
Blade width	Πλάτος λάμας	Larghezza lama	Ширина на оstriето	1.2-0.45mm
Dimensions	Διάσταση	Dimensioni	Измерение	75mm
Pcs/ Pack	Τεμ/ Συσκευασία	Pz/Imbal-laggio	бр/Опаковка	12
Pcs/ Box	Τεμ/ Κουτί	Pz/Scatola	бр/Кυтия	120



PRO

- Two-components handle
- Λαβή 2 συστατικών
- Manico bimatereale
- Дръжка с два компонента

COATING KNIFE
ΣΠΑΤΟΥΛΑΔΟΡΟΣ INOX
SPATOLA INOX
НОЖ ЗА НАНАСЯНЕ НА ПОΚΡΙΤΙΕ

CODE ΚΩΔΙΚΟΣ CODICE КОД	MODEL ΜΟΝΤΕΛΟ MODELLO ΜΟΔΕΛ	DESCRIPTION ΠΕΡΙΓΡΑΦΗ DESCRIZIONE ОΠИСΑНИЕ	PCS/PACK / ΤΕΜ/ ΣΥΣΚΕΥΑΣΙΑ PZ/ IMBAL- LAGGIO / БР/ ΟΠΑΚΟΒΚΑ	PCS/BOX / ΤΕΜ/ ΚΟΥΤΙ / PZ/SCATOLA / БР/ΚΥΤΙΑ
063025	BHT5816	120mm	6	72
063032	BHT5817	140mm	6	72
063049	BHT5818	160mm	6	72
063056	BHT5819	180mm	6	72
063063	BHT5820	200mm	6	72



PRO

- Two-components handle
- 132mm thickness
- Λαβή 2 συστατικών
- Πάχος 132mm
- Manico bimatereale
- 132mm spessore
- Дръжка с два компонента
- Дебелина 132mm
- Дръжка с два компонента
- Дебелина 132mm

STRAIGHT EDGE COATING KNIFE
ΣΠΑΤΟΥΛΑ ΣΤΟΚΑΡΙΣΜΑΤΟΣ ΦΑΡΔΙΑ INOX
SPATOLA CORSA LARGA IN ACCIAIO INOX
НОЖ ЗА НАНАСЯНЕ НА ПОΚΡΙΤΙΕ С ПРАВ ΡЪБ

CODE ΚΩΔΙΚΟΣ CODICE КОД	MODEL ΜΟΝΤΕΛΟ MODELLO ΜΟΔΕΛ	DESCRIPTION ΠΕΡΙΓΡΑΦΗ DESCRIZIONE ОΠИСΑНИЕ	PCS/PACK / ΤΕΜ/ ΣΥΣΚΕΥΑΣΙΑ PZ/ IMBALLAGGIO / БР/ ΟΠΑΚΟΒΚΑ	PCS/BOX / ΤΕΜ/ ΚΟΥΤΙ / PZ/SCATOLA / БР/ΚΥΤΙΑ
063070	BHT5821	150mm	6	48
063087	BHT5822	250mm	6	48
063094	BHT5823	350mm	6	36



PRO

- Two-components plastic handle
- Πλαστική λαβή 2 συστατικών
- Manico plastico bimateriale
- Двухкомпонентна пластмасова дръжка



STAINLESS STEEL SQUARE NOTCHED TROWEL
ΜΥΣΤΡΙ ΠΛΑΚΑΔΩΝ INOX
CARRELLI INOX PER PIASTRELLE
ΚΒΑΔΡΑΤΗ ΜΙΣΤΡΙΑ ΟΤ ΝΕΡΪΖΔΑΕΜΑ
ΣΤΟΜΑΝΑ ΣΪΣ ΖΪΒΙ

CODE ΚΩΔΙΚΟΣ CODICE ΚΟΔ	MODEL ΜΟΝΤΕΛΟ MODELLO ΜΟΔΕΛ	DESCRIPTION ΠΕΡΙΓΡΑΦΗ DESCRIZIONE ΟΠΙΣΑΝΙΕ	SQUARE TOOTH / ΤΕΤΡΑΓΩΝΟ ΔΟΝΤΙ / DENTE QUADRATO ΚΒΑΔΡΑΤΕΝ ΖΪΒ	PCS/PACK / TEM/ ΣΥΣΚΕΥΑΣΙΑ PZ/ IMBALLAGGIO / БР/ ΟΠΑΚΩΚΒΑ	PCS/BOX / TEM/ ΚΟΥΤΙ / PZ/SCATOLA / БР/ΚΥΤΙΑ
063117	BHT5825	12x12mm	8x8mm	6	48
063124	BHT5826	10x10mm	10x10mm	6	48
063131	BHT5827	12x12mm	12x12mm	6	48

- Carbon Steel, with wooden handle
- Carbon Steel, με ξύλινη λαβή
- Acciaio al carbonio, con manico in legno
- Вуглеродна стомана, с дървена дръжка



POINTED NOTCHED TROWEL
ΜΥΣΤΡΙ ΠΛΑΚΑΔΩΝ ΙΣΙΟ
FRATTAZZO PER PIASTRELLE DRITTO
ШПАКЛА СΪΣ ΖΑΟΣΤΡΕΝΗ ΖΪΒΙ

MODEL	ΜΟΝΤΕΛΟ	MODELLO	ΜΟΔΕΛ	BHT5828
Code	Κωδικός	Codice	Κοδ	063148
Dimensions	Διάσταση	Dimensioni	Размери	280x130mm
Pcs/ Pack	Τεμ/ Συσκευασία	Pz/Imballaggio	бр/Οπακωκβα	6
Pcs/ Box	Τεμ/ Κουτί	Pz/Scatola	бр/Κυτία	48

- With wooden handle
- Με ξύλινη λαβή
- Manico in legno
- С дървена дръжка



ROUND CORNER TROWEL STUCCO VENEZIANO
ΜΥΣΤΡΙ STUCCO VENEZIANO INOX
FRATTAZZO STUCCO VENEZIANO INOX
ΚΡΪΓΛΑ ΪΓΛΩΒΑ ΜΙΣΤΡΙΑ ΖΑ ΜΑΖΙΛΚΑ
VENEZIANO

MODEL	ΜΟΝΤΕΛΟ	MODELLO	ΜΟΔΕΛ	BHT5829
Code	Κωδικός	Codice	Κοδ	063155
Dimensions	Διάσταση	Dimensioni	Размери	250x100x85mm
Pcs/ Pack	Τεμ/ Συσκευασία	Pz/Imbal- laggio	бр/Οπακωκβα	6
Pcs/ Box	Τεμ/ Κουτί	Pz/Scatola	бр/Κυτία	48

- With wooden handle
- Με ξύλινη λαβή
- Manico in legno
- С дървена дръжка



CARBON STEEL ROUND TIP TROWEL
ΜΥΣΤΡΙ ΣΟΒΑΤΖΗΔΩΝ ΙΣΙΟ ΜΕ ΜΕΤΑΛΛΙΚΗ ΛΑΜΑ
CAZZUOLA A PUNTA TONDA IN ACCIAIO AL CARBONIO
МИСТРИЯ С КРЪГЪЛ ВРЪХ ОТ ВЪГΛΕΡΟДНА СТОΜΑΝΑ

CODE ΚΩΔΙΚΟΣ CODICE КОД	MODEL ΜΟΝΤΕΛΟ MODELLO ΜΟΔΕΛ	DESCRIPTION ΠΕΡΙΓΡΑΦΗ DESCRIZIONE ОΠΙΣΑΝΙΕ	PCS/PACK / TEM/ ΣΥΣΚΕΥΑΣΙΑ PZ/ IMBALLAGIO / БР/ ОПАКОВКА	PCS/BOX / TEM/ ΚΟΥΤΙ / PZ/SCATOLA / БР/КУТИЯ
063315	BHT5845	200mm	6	48
063322	BHT5846	220mm	6	48
063339	BHT5847	240mm	6	48
063346	BHT5848	260mm	6	48

- With wooden handle
- Με ξύλινη λαβή
- Manico in legno
- С дървена дръжка



CARBON STEEL GAUGING TROWEL
ΜΥΣΤΡΙ ΣΟΒΑΤΖΗΔΩΝ ΛΟΞΟ ΜΕ ΜΕΤΑΛΛΙΚΗ ΛΑΜΑ
CAZZUOLA PER INTONACO CON MANICO IN METALLO
ΙΣΜΕΡΒΑΤΕΛΝΑ ΜΙΣΤΡΙΑ ΟΤ ΒЪГΛΕΡΟДНА СТОΜΑΝΑ

CODE ΚΩΔΙΚΟΣ CODICE КОД	MODEL ΜΟΝΤΕΛΟ MODELLO ΜΟΔΕΛ	DESCRIPTION ΠΕΡΙΓΡΑΦΗ DESCRIZIONE ОΠΙΣΑΝΙΕ	PCS/PACK / TEM/ ΣΥΣΚΕΥΑΣΙΑ PZ/ IMBALLAGIO / БР/ ОПАКОВКА	PCS/BOX / TEM/ ΚΟΥΤΙ / PZ/SCATOLA / БР/КУТИЯ
063230	BHT5837	150mm	6	72
063247	BHT5838	175mm	6	72
063254	BHT5839	200mm	6	72
063261	BHT5840	225mm	6	48

- With PP handle
- Με πλαστική λαβή
- Manico in PP
- С дървена дръжка



CARBON STEEL BRICK TROWEL
ΜΥΣΤΡΙ ΚΤΙΣΤΩΝ ΜΕ ΜΕΤΑΛΛΙΚΗ ΛΑΜΑ
CAZZUOLA PER MATTONI IN ACCIAIO AL CARBONIO
ΙΣΜΕΡΒΑΤΕΛΝΑ ΜΙΣΤΡΙΑ ΟΤ ΒЪГΛΕΡΟДНА СТОΜΑΝΑ

CODE ΚΩΔΙΚΟΣ CODICE КОД	MODEL ΜΟΝΤΕΛΟ MODELLO ΜΟΔΕΛ	DESCRIPTION ΠΕΡΙΓΡΑΦΗ DESCRIZIONE ОΠΙΣΑΝΙΕ	PCS/PACK / TEM/ ΣΥΣΚΕΥΑΣΙΑ PZ/ IMBALLAGIO / БР/ ОПАКОВКА	PCS/BOX / TEM/ ΚΟΥΤΙ / PZ/SCATOLA / БР/КУТИЯ
063353	BHT5849	150mm	6	72
063360	BHT5850	175mm	6	48
063377	BHT5851	200mm	6	48

- Two-components handle
- Λαβή 2 συστατικών
- Manico bimateriale
- Дръжка с два компонента

INSIDE CORNER TROWEL
ΜΥΣΤΡΙ ΕΣΩΤΕΡΙΚΗΣ ΓΩΝΙΑΣ
CAZZUOLA PER ANGOLI INTERNI
ВЪТРЕШНА ЪГΛΟΒΑ ΜΙΣΤΡΙΑ

MODEL	ΜΟΝΤΕΛΟ	MODELLO	ΜΟΔΕΛ	ΒΗΤ5835
Code	Κωδικός	Codice	Κод	063216
Dimensions	Διάσταση	Dimensioni	Размери	125x100mm
Pcs/ Pack	Τεμ/ Συσκευασία	Pz/Imbal- laggio	бр/Опаковна	6
Pcs/ Box	Τεμ/ Κουτί	Pz/Scatola	бр/Кυτία	72



CARBON STEEL BUCKET TROWEL
ΜΥΣΤΡΙ ΠΛΑΚΑΔΩΝ ΜΕ ΜΕΤΑΛΛΙΚΗ ΛΑΜΑ
CAZZUOLA PER PIASTRELLE CON MANICO IN METALLO
ΚΟΦΑ ΖΑ ΜΙΕΝΕ ΟΤ ΒΉΓΛΕΡΟΔΗ ΣΤΟΜΑΝΑ

CODE ΚΩΔΙΚΟΣ CODICE ΚΟΔ	MODEL ΜΟΝΤΕΛΟ MODELLO ΜΟΔΕΛ	DESCRIPTION ΠΕΡΙΓΡΑΦΗ DESCRIZIONE ОΠΙΣΑΝΙΕ	PCS/PACK / ΤΕΜ/ ΣΥΣΚΕΥΑΣΙΑ PZ/ IMBALLAGGIO / БР/ ΟΠΑΚΟΒΝΑ	PCS/BOX / ΤΕΜ/ ΚΟΥΤΙ / PZ/SCATOLA / БР/КУΤИЯ
063278	ΒΗΤ5841	140mm	6	48
063285	ΒΗΤ5842	160mm	6	48
063292	ΒΗΤ5843	180mm	6	36
063308	ΒΗΤ5844	200mm	6	36



- Two-components handle
- Λαβή 2 συστατικών
- Manico bimateriale
- Дръжка с два компонента

OUTSIDE CORNER TROWEL
ΜΥΣΤΡΙ ΕΞΩΤΕΡΙΚΗΣ ΓΩΝΙΑΣ
CAZZUOLA PER ANGOLI ESTERNI
ΒΉΝΗШНА ЪГΛΟΒΑ ΜΙΣΤΡΙΑ

MODEL	ΜΟΝΤΕΛΟ	MODELLO	ΜΟΔΕΛ	ΒΗΤ5836
Code	Κωδικός	Codice	Κод	063223
Dimensions	Διάσταση	Dimensioni	Размери	125x100mm
Pcs/ Pack	Τεμ/ Συσκευασία	Pz/Imbal- laggio	бр/Опаковна	6
Pcs/ Box	Τεμ/ Κουτί	Pz/Scatola	бр/Кυτία	72



- Aluminium plate
- PP handle
- Αλουμινίου
- Λαβή πολυστερίνης
- Alluminio
- Manico in polistirolo
- Алюминиева плоча
- PP дръжка



FLOAT RUBBER GROUT GUM
ΣΤΟΚΑΔΟΡΟΣ ΠΛΑΚΑΔΩΝ
STUCCATORE DI PIASTRELLE
ΠΟΠΛΑΒΉΚ ΓΥΜΕΝΑ ΦΟΥΓΙΡΑЦА ГΥΜΑ

MODEL	ΜΟΝΤΕΛΟ	MODELLO	ΜΟΔΕΛ	BHT5830
Code	Κωδικός	Codice	Κод	063162
Dimensions	Διάσταση	Dimensioni	Καпацитет	240x100mm
Pcs/ Pack	Τεμ/ Συσκευασία	Pz/Imbal- laggio	бр/Οπαковκα	6
Pcs/ Box	Τεμ/ Κουτί	Pz/Scatola	бр/Кυтия	48

- PP handle
- Λαβή πολυστερίνης
- Manico in polistirolo
- PP дръжка



RUBBER SPONGE GROUT FLOAT
ΣΤΟΚΑΔΟΡΟΣ ΠΛΑΚΑΔΩΝ
STUCCATORE DI PIASTRELLE
ΠΟΠΛΑΒΉΚ ЗА ΦΟΥΓΙΡΑЦА
СМЕС ΟΤ ΓΥΜΕΝΑ ΓΉΒΑ

MODEL	ΜΟΝΤΕΛΟ	MODELLO	ΜΟΔΕΛ	BHT5831
Code	Κωδικός	Codice	Κод	063179
Dimensions	Διάσταση	Dimensioni	Καпацитет	240x100x20mm
Pcs/ Pack	Τεμ/ Συσκευασία	Pz/Imbal- laggio	бр/Οπαковκα	6
Pcs/ Box	Τεμ/ Κουτί	Pz/Scatola	бр/Кυтия	48

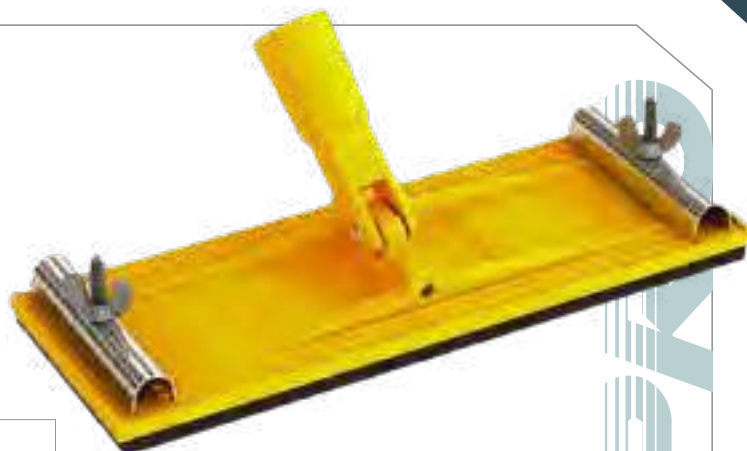

**POLE SANDER HEAD
ΤΡΙΒΕΙΟ ΠΑΤΟΧΑΡΤΟΥ ΓΙΑ ΚΟΝΤΑΡΙ
TESTA DI LEVIGATURA A PALO
ГЛАВА ЗА ШЛИΦОВАНЕ НА ПОЛЮСИ**

MODEL	ΜΟΝΤΕΛΟ	MODELLO	ΜΟΔΕΛ	BHT5834
Code	Κωδικός	Codice	Κод	063209
Dimensions	Διάσταση	Dimensioni	Размери	230x85mm
Pcs/ Pack	Τεμ/ Συσκευασία	Pz/Imbal- laggio	бр/Οпаковνα	6
Pcs/ Box	Τεμ/ Κουτί	Pz/Scatola	бр/Κυтия	72

- ABS
- Πλαστικό
- Plastico
- ABS



**DRYWALL HAND SANDER
ΤΡΙΒΕΙΟ ΠΑΤΟΧΑΡΤΟΥ ΧΕΙΡΟΣ
LEVIGATRICE MANUALE PER CARTONGESSO
ΡЪЧНА ШΛΑЙΦΜΑШИΝΑ ЗА ГИПСΟΚΑΡΤΟΝ**

MODEL	ΜΟΝΤΕΛΟ	MODELLO	ΜΟΔΕΛ	BHT5833
Code	Κωδικός	Codice	Κод	063193
Dimensions	Διάσταση	Dimensioni	Размери	230x85mm
Pcs/ Pack	Τεμ/ Συσκευασία	Pz/Imbal- laggio	бр/Οпаковνα	6
Pcs/ Box	Τεμ/ Κουτί	Pz/Scatola	бр/Κυтия	72

- Aluminium plate
- Wooden handle
- Αλουμινίου
- Ξύλινη λαβή
- Alluminio
- Manico in legno
- Алюминиева плоча
- Дървена дръжка



**SPONGE FLOAT COARSE
ΤΡΙΒΙΔΙ ΣΟΒΑΔΩΝ ΜΕ ΣΦΟΥΓΓΑΡΙ
SPUGNA GALLEGGIANTE GROSSOLANA
ГЪБА ПОПЛАВЪК ГРУБА**

MODEL	ΜΟΝΤΕΛΟ	MODELLO	ΜΟΔΕΛ	BHT5832
Code	Κωδικός	Codice	Κод	063186
Dimensions	Διάσταση	Dimensioni	Размери	200x100mm
Pcs/ Pack	Τεμ/ Συσκευασία	Pz/Imbal- laggio	бр/Οпаковνα	6
Pcs/ Box	Τεμ/ Κουτί	Pz/Scatola	бр/Κυтия	24

NEW

- Material : Aluminium
- Υλικό: Αλουμίνιο
- Materiale: alluminio
- Материал: Алюминий



SIX-PART RULER FOLDABLE ALUMINIUM
ΕΞΑΠΛΕΥΡΟΣ ΑΛΟΥΜΙΝΕΝΙΟΣ ΧΑΡΑΚΑΣ-ΟΔΗΓΟΣ
CONTATORE DI ALLUMINIO ROTTO
СЧУПЕН АЛУМИНИЕВ МЕТЪР

MODEL	ΜΟΝΤΕΛΟ	MODELLO	ΜΟΔΕΛ	ВНТ9200
Code	Κωδικός	Codice	Κод	071167
Dimensions	Διαστάσεις	Dimensioni	Размери	1m (6x170mm)
Cut diameter	Διάμετρος κοπής	Diametro di taglio	Диаметър на рязане	25mm, 40mm, 45mm
Packing	Συσκευασία	Imballaggio	Опаковане	30



TILE SPACER CROSS
ΣΤΑΥΡΟΣ ΑΛΦΑΔΟΠΟΙΗΣΗΣ ΠΛΑΚΙΔΙΩΝ
PIASTRELLA ALFABETO CROCE
ПЛОЧКА АЗБУЧЕН КРЪСТ

MODEL	ΜΟΝΤΕΛΟ	MODELLO	ΜΟΔΕΛ	ВНТ9202	ВНТ9204	ВНТ9206	ВНТ9208	ВНТ9210	ВНТ9212
Code	Κωδικός	Codice	Κод	071051	071068	071075	071082	071099	071105
Dimensions	Διαστάσεις	Dimensioni	Размери	2mm	3mm	4mm	5mm	8mm	10mm
Pieces	Τεμάχια	Pezzi	Парчета	500	500	500	100	100	100
Packing	Συσκευασία	Imballaggio	Опаковане	200	200	100	500	200	100

NEW



PRO

TILE CLIP SPACER
ΑΠΟΣΤΑΤΗΣ ΑΛΦΑΔΟΠΟΙΗΣΗΣ ΠΛΑΚΙΔΙΩΝ
DISTANZIATORE PER LA POSA DELLA PIASTRELLA
ДИСТАНЦЕР ЗА ПЛОЧКИ

MODEL	ΜΟΝΤΕΛΟ	MODELLO	ΜΟΔΕΛ	ΒΗΤ9214	ΒΗΤ9216	ΒΗΤ9218
Code	Κωδικός	Codice	Κод	071112	071129	071136
Dimensions	Διαστάσεις	Dimensioni	Размери	1mm	1.5mm	2mm
Pieces	Τεμάχια	Pezzi	Парчета	100	100	100
Packing	Συσκευασία	Imballaggio	Опаковане	25	25	25



NEW



PRO

WEDGE TILE SPACER
ΣΦΗΝΑ ΑΛΦΑΔΟΠΟΙΗΣΗΣ ΠΛΑΚΙΔΙΩΝ
CUNEO PER PIASTRELLE
КЛИН ЗА ПЛОЧКА

MODEL	ΜΟΝΤΕΛΟ	MODELLO	ΜΟΔΕΛ	ΒΗΤ9219	ΒΗΤ9220
Code	Κωδικός	Codice	Κод	071143	071150
Dimensions	Διαστάσεις	Dimensioni	Размери	3-16mm	1-5mm
Pieces	Τεμάχια	Pezzi	Парчета	100	500
Packing	Συσκευασία	Imballaggio	Опаковане	25	100



TOP PLATE RIGID INDUSTRIAL RUBBER CASTER
ΡΟΔΑ ΣΤΑΘΕΡΗ ΒΙΟΜΗΧΑΝΙΚΗ ΜΑΥΡΗ
PIASTRA SUPERIORE RIGIDA ROTELLE INDUSTRIALI IN GOMMA
ΓΟΡΗΑΤΑ ΠΛΟΧΑ ΤΒΉΡΔ ΠΡΟΜΙΣΛΗΝ ΓΥΜΕΝ ΚΟΛΕΚΤΟΡ

MODEL/ ΜΟΝΤΕΛΟ/ MODELLO/ ΜΟΔΕΛ	BHT9051	BHT9000	BHT9001	BHT9002	BHT9003
Code/ Κωδικός/ Codice/ Код	068204	060857	060864	060871	060888
Wheel Diameter/ Διάμετρος ρόδας/ Diametro della ruota/ Диаметър на колелото	Ø75mm	Ø100	Ø125	Ø160	Ø200
Max load/ Μέγιστο βάρος/ Carico massimo/ Максимально натоварване	85kg	100Kg	120Kg	150Kg	180Kg
Height/ Ύψος/ Altezza/ Височина	96mm	127mm	153mm	199mm	240mm
Plate/ Πλάκα/ Piastra/ Плоча	81x67mm	102x85mm	102x85mm	135x112mm	135x112mm
Packing/ Συσκευασία/ Imballaggio/ Опаковка	60	40	30	12	8



TOP PLATE SWIVEL INDUSTRIAL RUBBER CASTER
ΡΟΔΑ ΠΕΡΙΣΤΡΕΦΟΜΕΝΗ ΒΙΟΜΗΧΑΝΙΚΗ ΜΑΥΡΗ
PIASTRA SUPERIORE GIREVOLE ROTELLE INDUSTRIALI IN GOMMA
ΓΟΡΗΑ ΠΛΟΧΑ ΒΉΡΤΥΑΨ ΣΕ ΙΝΔΥΣΤΡΙΑΛΕΝ ΓΥΜΕΝ ΚΟΛΕΚΤΟΡ

MODEL/ ΜΟΝΤΕΛΟ/ MODELLO/ ΜΟΔΕΛ	BHT9052	BHT9004	BHT9005	BHT9006	BHT9007
Code/ Κωδικός/ Codice/ Код	068211	060895	060901	060918	060925
Wheel Diameter/ Διάμετρος ρόδας/ Diametro della ruota/ Диаметър на колелото	Ø75mm	Ø100	Ø125	Ø160	Ø200
Max load/ Μέγιστο βάρος/ Carico massimo/ Максимально натоварване	85kg	100Kg	120Kg	150Kg	180Kg
Height/ Ύψος/ Altezza/ Височина	96mm	127mm	153mm	199mm	240mm
Plate/ Πλάκα/ Piastra/ Плоча	81x67mm	100x82mm	100x82mm	129x102mm	129x102mm
Packing/ Συσκευασία/ Imballaggio/ Опаковка	60	40	30	12	8



TOP PLATE SWIVEL INDUSTRIAL RUBBER CASTER WITH BRAKE
ΡΟΔΑ ΠΕΡΙΣΤΡΕΦΟΜΕΝΗ ΒΙΟΜΗΧΑΝΙΚΗ ΜΕ ΦΡΕΝΟ
PIASTRA SUPERIORE GIREVOLE RUOTE INDUSTRIALI IN GOMMA CON FRENO

MODEL/ ΜΟΝΤΕΛΟ/ MODELLO/ ΜΟΔΕΛ	BHT9008	BHT9009	BHT9010	BHT9011	BHT9012
Code/ Κωδικός/ Codice/ Код	060932	060949	060956	060963	060970
Wheel Diameter/ Διάμετρος ρόδας/ Diametro della ruota/ Диаметър на колелото	Ø75	Ø100	Ø125	Ø160	Ø200
Max load/ Μέγιστο βάρος/ Carico massimo/ Максимально натоварване	85Kg	100Kg	120Kg	150Kg	180Kg
Height/ Ύψος/ Altezza/ Височина	96mm	127mm	153mm	199mm	240mm
Plate/ Πλάκα/ Piastra/ Плоча	81x65mm	100x82mm	100x82mm	129x102mm	129x102mm
Packing/ Συσκευασία/ Imballaggio/ Опаковка	80	40	30	12	8



NEW
TOP PLATE RIGID RED PVC CASTER
ΡΟΔΑ PVC ΣΤΑΘΕΡΗ ΚΟΚΚΙΝΗ
RUOTA IN PVC FISSA ROSSO
PVC ДЖАНТА ФИКСИРАНА
ЧЕРВЕНА

MODEL	ΜΟΝΤΕΛΟ	MODELLO	ΜΟΔΕΛ	BHT9045	BHT9046	BHT9047	BHT9048
Code	Κωδικός	Codice	Κод	068143	068150	068167	068174
Diameter	Διάμετρος	Diametro	Диаметър	Ø50mm	Ø75mm	Ø100mm	Ø125mm
Max load	Μέγιστο βάρος	Peso massimo	Максимално тегло	70kg	80kg	100kg	110kg
Height	Ύψος	Altezza	Височина	62mm	105mm	131mm	153mm
Plate	Πλάκα	Piatto	Плоча	72x55,5mm	93,5x65mm	93,5x65mm	93,5x65mm
Packing	Συσκευασία	Imballaggio	Опаковане	100	50	40	25

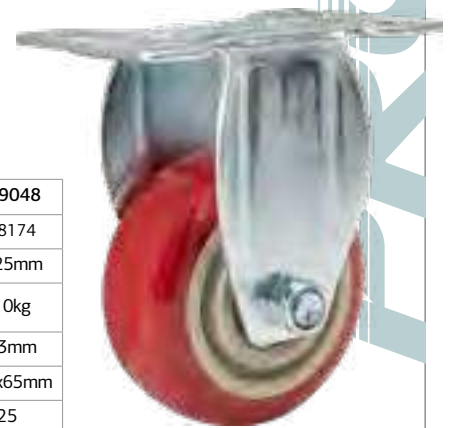
SWIVEL RED PVC CASTER WITH BRAKE
ΡΟΔΑ PVC ΠΕΡΙΣΤΡΕΦΟΜΕΝΗ ΜΕ ΦΡΕΝΟ ΚΟΚΚΙΝΗ
ROTELLE GIREVOLI IN PVC ROSSO CON FRENO
ΒЪРТЯЩИ СЕ ЧЕРВЕНИ PVC ΚΟΛΕΛЦΑ СЪС СПИΡΑЧΚΑ

MODEL/ ΜΟΝΤΕΛΟ/ MODELLO/ ΜΟΔΕΛ	BHT9043	BHT9016	BHT9017	BHT9018
Code/ Κωδικός/ Codice/ Код	068129	061014	061021	061038
Wheel Diameter/ Διάμετρος ρόδας/ Diametro della ruota/ Диаметър на колелото	Ø50	Ø75	Ø100	Ø125
Max load/ Μέγιστο βάρος/ Carico massimo/ Максимално натоварване	70Kg	80Kg	100Kg	125Kg
Height/ Ύψος/ Altezza/ Височина	62mm	105mm	131mm	153mm
Plate/ Πλάκα/ Piastra/ Плоча	70x50mm	93,5x65mm	93,5x65mm	93,5x65mm
Packing/ Συσκευασία/ Imballaggio/ Опаковка	100	40	30	20

TOP PLATE SWIVEL RED PVC CASTER
ΡΟΔΑ PVC ΠΕΡΙΣΤΡΕΦΟΜΕΝΗ ΚΟΚΚΙΝΗ
PIASTRA SUPERIORE GIREVOLE RED RUOTE IN PVC
ГОРНА ΠΛΟΧΑ ΒЪРТЯЩ СЕ ЧЕРВЕН PVC ΚΟΛΕΛЦΑ

MODEL/ ΜΟΝΤΕΛΟ/ MODELLO/ ΜΟΔΕΛ	BHT9044	BHT9013	BHT9014	BHT9015
Code/ Κωδικός/ Codice/ Код	068136	060987	060994	061007
Wheel Diameter/ Διάμετρος ρόδας/ Diametro della ruota /Диаметър на колелото	Ø50mm	Ø75	Ø100	Ø160
Max load/ Μέγιστο βάρος/ Carico massimo/ Максимално натоварване	70Kg	80Kg	100Kg	110Kg
Height/ Ύψος/ Altezza/ Височина	62mm	105mm	131mm	153,5mm
Plate/ Πλάκα/ Piastra/ Плоча	70x50mm	93,5x65mm	93,5x65mm	93,5x65mm
Packing/ Συσκευασία/ Imballaggio/ Опаковка	100	50	40	25



TOP PLATE RIGID BLUE PVC CASTER
ΡΟΔΑ PVC ΣΤΑΘΕΡΗ ΜΠΛΕ
PIASTRA SUPERIORE ROTELLA
RIGIDA IN PVC BLU
ГОРНА ПЛОЧА ТВЪРД СИН PVC КОЛЕЛО

MODEL/ ΜΟΝΤΕΛΟ/ MODELLO/ ΜΟΔΕΛ	BHT9049	BHT9050	BHT9021	BHT9022
Code/ Κωδικός/ Codice/ Код	068181	068198	061069	061076
Wheel Diameter/ Διάμετρος ρόδας/ Diametro della ruota/ Диаметър на колелото	Ø50mm	Ø75mm	Ø100	Ø125
Max load/ Μέγιστο βάρος/ Carico massimo/ Максимално натоварване	45kg	60kg	75Kg	90Kg
Height/ Ύψος/ Altezza/ Височина	70mm	99mm	129mm	157mm
Plate/ Πλάκα/ Piastra/ Плоча	65x47mm	100x58mm	100x58mm	76x76mm
Packing/ Συσκευασία/ Imballagio/ Опаковка	200	90	60	30



TOP PLATE SWIVEL BLUE PVC CASTER
ΡΟΔΑ PVC ΠΕΡΙΣΤΡΕΦΟΜΕΝΗ ΜΠΛΕ
PIASTRA SUPERIORE GIREVOLE IN PVC BLU
ГОРНА ПЛОЧА ВЪРТЯЩ СЕ СИН PVC КОΛΕΛЦΑ

MODEL/ ΜΟΝΤΕΛΟ/ MODELLO/ ΜΟΔΕΛ	BHT9023	BHT9024	BHT9025	BHT9026
Code/ Κωδικός/ Codice/ Код	061083	061090	061106	061113
Wheel Diameter/ Διάμετρος ρόδας/ Diametro della ruota/ Диаметър на колелото	Ø50	Ø75	Ø100	Ø125
Max load/ Μέγιστο βάρος/ Carico massimo/ Максимално натоварване	45Kg	60Kg	75Kg	90Kg
Height/ Ύψος/ Altezza/ Височина	70mm	99mm	129mm	157mm
Plate/ Πλάκα/ Piastra/ Плоча	50x50mm	65x65mm	76x76mm	76x76mm
Packing/ Συσκευασία/ Imballagio/ Опаковка	200	90	50	30



TOP PLATE SWIVEL BLUE PVC CASTER WITH BRAKE
ΡΟΔΑ PVC ΠΕΡΙΣΤΡΕΦΟΜΕΝΗ ΜΕ ΦΡΕΝΟ
PIASTRA SUPERIORE GIREVOLE IN PVC BLU CON FRENO
ГОРНА ПЛОЧА ВЪРТЯЩ СЕ СИН PVC ΚΟΛΕΛЦΑ

MODEL/ ΜΟΝΤΕΛΟ/ MODELLO/ ΜΟΔΕΛ	BHT9027	BHT9028	BHT9029	BHT9030
Code/ Κωδικός/ Codice/ Код	061120	061137	061144	061151
Wheel Diameter/ Διάμετρος ρόδας/ Diametro della ruota/ Диаметър на колелото	Ø50	Ø75	Ø100	Ø125
Max load/ Μέγιστο βάρος/ Carico massimo/ Максимално натоварване	45Kg	60Kg	75Kg	90Kg
Height/ Ύψος/ Altezza/ Височина	70mm	99mm	129mm	157mm
Plate/ Πλάκα/ Piastra/ Плоча	50x50mm	65x65mm	76x76mm	76x76mm
Packing/ Συσκευασία/ Imballagio/ Опаковка	150	80	40	25

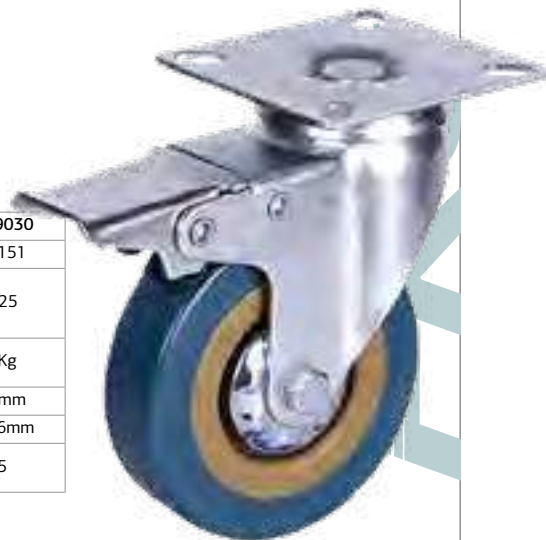

**TOP PLATE RIGID PU CAST IRON CASTER
ΡΟΔΑ PU ΣΤΑΘΕΡΗ ΚΟΚΚΙΝΗ
PIASTRA SUPERIORE ROTELLA RIGIDA IN GHISA PU
ГОРНА ПЛОЧА ТВЪРДА PU ЧУГУНЕНИ КОЛЕЛА**

MODEL/ ΜΟΝΤΕΛΟ/ MODELLO/ ΜΟΔΕΛ	BHT9031	BHT9032	BHT9033	BHT9034
Code/ Κωδικός/ Codice/ Код	061168	061175	061182	061199
Wheel Diameter/ Διάμετρος ρόδας/ Diametro della ruota /Диаметър на колелото	Ø100	Ø125	Ø160	Ø200
Max load/ Μέγιστο βάρος/ Carico massimo/ Максимално натоварване	270Kg	320Kg	430Kg	480Kg
Height/ Ύψος/ Altezza/ Височина	143mm	163mm	190mm	240mm
Plate/ Πλάκα/ Piastra/ Плоча	113x100mm	113x100mm	113x100mm	113x100mm
Packing/ Συσκευασία/ Imballaggio/ Опаковка	10	10	8	6

**TOP PLATE RIGID PU CAST IRON CASTER
ΡΟΔΑ PU ΣΤΑΘΕΡΗ ΚΟΚΚΙΝΗ
PIASTRA SUPERIORE ROTELLA RIGIDA IN GHISA PU
ГОРНА ПЛОЧА ТВЪРДА PU ЧУГУНЕНИ КОЛЕЛА**

MODEL/ ΜΟΝΤΕΛΟ/ MODELLO/ ΜΟΔΕΛ	BHT9035	BHT9036	BHT9037	BHT9038
Code/ Κωδικός/ Codice/ Код	061205	061212	061229	061236
Wheel Diameter/ Διάμετρος ρόδας/ Diametro della ruota /Диаметър на колелото	Ø100	Ø125	Ø160	Ø200
Max load/ Μέγιστο βάρος/ Carico massimo/ Максимално натоварване	270Kg	320Kg	430Kg	480Kg
Height/ Ύψος/ Altezza/ Височина	143mm	163mm	190mm	240mm
Plate/ Πλάκα/ Piastra/ Плоча	113x100mm	113x100mm	113x100mm	113x100mm
Packing/ Συσκευασία/ Imballaggio/ Опаковка	10	10	8	6

**TOP PLATE SWIVEL PU CAST IRON CASTER WITH BRAKE
ΡΟΔΑ PU ΠΕΡΙΣΤΡΕΦΟΜΕΝΗ ΜΕ ΦΡΕΝΟ ΚΟΚΚΙΝΗ
PIASTRA SUPERIORE GIREVOLE IN GHISA PU CON FRENO
ΒЪРТЯЩА СЕ ГОРНА ПЛОЧА PU ЧУГУНЕНИ КОΛΕΛЦА
СЪС СПИΡΑЧКА**

MODEL/ ΜΟΝΤΕΛΟ/ MODELLO/ ΜΟΔΕΛ	BHT9039	BHT9040	BHT9041	BHT9042
Code/ Κωδικός/ Codice/ Код	061243	061250	061267	061274
Wheel Diameter/ Διάμετρος ρόδας/ Diametro della ruota /Диаметър на колелото	Ø100	Ø125	Ø160	Ø200
Max load/ Μέγιστο βάρος/ Carico massimo/ Максимално натоварване	270Kg	320Kg	430Kg	480Kg
Height/ Ύψος/ Altezza/ Височина	143mm	163mm	190mm	240mm
Plate/ Πλάκα/ Piastra/ Плоча	113x100mm	113x100mm	113x100mm	113x100mm
Packing/ Συσκευασία/ Imballaggio/ Опаковка	10	10	8	6



- Low noise
- Colour: transparent
- Αθόρυβη
- Χρώμα Διάφανο
- Silenzioso
- Colore Trasparente
- Нисък шум
- Цвет: прозрачен



PACKAGE TAPE
ΤΑΙΝΙΑ ΣΥΣΚΕΥΑΣΙΑΣ
NASTRO PER RACCHETTO
ПАКЕТНА ЛЕНТА

MODEL	ΜΟΝΤΕΛΟ	MODELLO	ΜΟΔΕΛ	BHT5501	BHT5502
Code	Κωδικός	Codice	Κοδ	064091	064114
Dimensions	Διαστάσεις	Dimensioni	Размери	38mm X 60m	48mm X 60m
Pcs/ Pack	Τεμ/ Συσκευασία	Pz/Imballaggio	бр/Опаковка	6	6
Pcs/ Box	Τεμ/ Κουτί	Pz/Scatola	бр/Кутия	72	72

- Low noise
- Colour: brown
- Αθόρυβη
- Χρώμα καφέ
- Silenzioso
- Colore Trasparente
- Нисък шум
- Цвет: кафяв

PACKAGE TAPE
ΤΑΙΝΙΑ ΣΥΣΚΕΥΑΣΙΑΣ
NASTRO PER RACCHETTO
ПАКЕТНА ЛЕНТА

MODEL	ΜΟΝΤΕΛΟ	MODELLO	ΜΟΔΕΛ	BHT5503
Code	Κωδικός	Codice	Κοδ	064138
Dimensions	Διαστάσεις	Dimensioni	Размери	48mm X 60m
Pcs/ Pack	Τεμ/ Συσκευασία	Pz/Imballaggio	бр/Опаковка	6
Pcs/ Box	Τεμ/ Κουτί	Pz/Scatola	бр/Кутия	72



- Material: Plastic
- Colour: Red/ white
- Υλικό: Πλαστικό
- Χρώμα: Κόκκινο/ λευκό
- Materiale: Plastica
- Colore: Rosso/bianco
- Материал: Пластмаса
- Цвет: Червено / бяло

WARNING TAPE
ΤΑΙΝΙΑ ΣΗΜΑΝΣΗΣ
NASTRO D'AVVERTENZA
ΠΡΕΔΥΠΡΕΔΙΤΕΛΝΑ ЛЕНТА

MODEL	ΜΟΝΤΕΛΟ	MODELLO	ΜΟΔΕΛ	BHT5500
Code	Κωδικός	Codice	Κοδ	064077
Dimensions	Διαστάσεις	Dimensioni	Размери	60mm X 200m
Thickness	Πάχος	Spessore	Дебелина	0,3m
Pcs/ Pack	Τεμ/ Συσκευασία	Pz/Imballaggio	бр/Опаковка	5
Pcs/ Box	Τεμ/ Κουτί	Pz/Scatola	бр/Кутия	25



- Color : Orange
- Super thin
- Paper: Washi
- Χρώμα : Πορτοκαλί
- Πολύ λεπτή
- Χαρτί : Washi
- Colore: Arancione
- Super sottile
- Carta: Washi
- Цвет : Оранжев
- Супер тънък
- Хартия: Уаши



**PAPER TAPE WASHI
ΤΑΙΝΙΑ ΜΑΣΚΑΡΙΣΜΑΤΟΣ WASHI
NASTRO DI CARTA WASHI
ΧΑΡΤΙΕΝΑ ΛΕΝΤΑ WASHI**

MODEL	ΜΟΝΤΕΛΟ	MODELLO	ΜΟΔΕΛ	BHT5504	BHT5505	BHT5506
Code	Κωδικός	Codice	Κοδ	064152	064176	064190
Dimensions	Διαστάσεις	Dimensioni	Размери	19mm X 40m	30mm X 40m	50mm X 40m
Pcs/ Pack	Τεμ/ Συσκευασία	Pz/Imballaggio	бр/Опаковка	5	5	5
Pcs/ Box	Τεμ/ Κουτί	Pz/Scatola	бр/Кυтия	48	32	24



- Color : Blue
- UV resistance
- Χρώμα : Μπλέ
- Αντοχή στην πλιακή ακτινοβολία
- Colore: blu
- Resistenza ai raggi UV
- Цвет : син
- Устойчивост на UV лъчи



**PAPER TAPE UV
ΧΑΡΤΟΤΑΙΝΙΑ UV
NASTRO DI CARTA UV
ΧΑΡΤΙΕΝΑ ΛΕΝΤΑ UV**

MODEL	ΜΟΝΤΕΛΟ	MODELLO	ΜΟΔΕΛ	BHT5507	BHT5508	BHT5509	BHT5510	BHT5511
Code	Κωδικός	Codice	Κοδ	064213	064237	064251	064275	064299
Dimensions	Διαστάσεις	Dimensioni	Размери	19mm X 40m	25mm X 40m	30mm X 40m	38mm X 40m	50mm X 40m
Pcs/ Pack	Τεμ/ Συσκευασία	Pz/Imballaggio	бр/Опаковка	5	5	5	5	5
Pcs/ Box	Τεμ/ Κουτί	Pz/Scatola	бр/Кυтия	50	50	40	40	25



- Color : White
- Use : General
- Χρώμα : Λευκό
- Χρήση : Γενική
- Colore : Bianco
- Uso : Generale
- Цвет : бял
- Употреба : обща



**PAPER TAPE UNIVERSAL
ΧΑΡΤΟΤΑΙΝΙΑ UNIVERSAL
NASTRO DI CARTA UNIVERSALE
ΧΑΡΤΙΕΝΑ ΛΕΝΤΑ УНИΒΕΡΣΑΛΗ**

MODEL	ΜΟΝΤΕΛΟ	MODELLO	ΜΟΔΕΛ	BHT5530	BHT5531	BHT5532	BHT5533	BHT5534
Code	Κωδικός	Codice	Κοδ	064329	064343	064367	064381	064404
Dimensions	Διαστάσεις	Dimensioni	Размери	19mm X 40m	25mm X 40m	30mm X 40m	38mm X 40m	50mm X 40m
Pcs/ Pack	Τεμ/ Συσκευασία	Pz/Imballaggio	бр/Опаковка	12	6	6	6	6
Pcs/ Box	Τεμ/ Κουτί	Pz/Scatola	бр/Кυтия	72	72	72	36	36

- Color : Yellow
- Use : 80 oC
- Χρώμα : Κίτρινο
- Χρήση : Ειδική 80 oC
- Colore : Giallo
- Utilizzo : 80 oC
- Цвет : Жълт
- Употреба : 80 oC



PAPER TAPE MASKING
ΧΑΡΤΟΤΑΙΝΙΑ ΜΑΣΚΑΡΙΣΜΑΤΟΣ
NASTRO DI CARTA PER MASCHERATURA
ΧΑΡΤΙΕΝΗ ΛΕΝΤΑ ЗА ΜΑΣΚΙΡΑНЕ

MODEL	ΜΟΝΤΕΛΟ	MODELLO	ΜΟΔΕΛ	BHT5535	BHT5536	BHT5537	BHT5538	BHT5539
Code	Κωδικός	Codice	Κод	064428	064442	064466	064480	064503
Dimensions	Διαστάσεις	Dimensioni	Размери	19mm X 40m	25mm X 40m	30mm X 40m	38mm X 40m	50mm X 40m
Pcs/ Pack	Τεμ/ Συσκευασία	Pz/Imballaggio	бр/Опаковна	6	6	6	6	6
Pcs/ Box	Τεμ/ Κουτί	Pz/Scatola	бр/Кυтия	72	72	72	36	36

- Color : Grey
- Cloth type
- Χρώμα : Γκρί
- Υφασμάτινη
- Colore : Grigio
- Tipo di mantello
- Цвет : Сив
- Тип плат



CLOTH DUCT TAPE
ΤΑΙΝΙΑ ΥΦΑΣΜΑΤΙΝΗ
NASTRO ADESIVO PER MANTELLO
ΤΕΚΣΤΙΛΗ ΛΕΝΤΑ

MODEL	ΜΟΝΤΕΛΟ	MODELLO	ΜΟΔΕΛ	BHT5540
Code	Κωδικός	Codice	Κод	064510
Dimensions	Διαστάσεις	Dimensioni	Размери	48mm X 50m
Pcs/ Pack	Τεμ/ Συσκευασία	Pz/Imballaggio	бр/Опаковна	6
Pcs/ Box	Τεμ/ Κουτί	Pz/Scatola	бр/Кυтия	36

- Color : White
- Χρώμα : Λευκό
- Colore : bianco
- Цвет : бял



DOUBLE SIDED TAPE
ΤΑΙΝΙΑ ΔΙΠΛΗΣ ΟΨΗΣ
DOPPIO LATO NASTRO
ΔΒΟЙНОЗАЛЕПВАЩА ЛΕΝΤΑ

MODEL	ΜΟΝΤΕΛΟ	MODELLO	ΜΟΔΕΛ	BHT5541	BHT5542
Code	Κωδικός	Codice	Κод	064534	064558
Dimensions	Διαστάσεις	Dimensioni	Размери	38mm X 5m	48mm X 5m
Pcs/ Pack	Τεμ/ Συσκευασία	Pz/Imballaggio	бр/Опаковна	6	6
Pcs/ Box	Τεμ/ Κουτί	Pz/Scatola	бр/Кυтия	42	36

- Made of PVC, with good insulation properties, pressure resistance, for cable protection. Smooth surface, water-proof, corrosion resistance. Wide use in electrical work
- Κατασκευασμένο από PVC, με καλές ιδιότητες μόνωσης, αντοχή στην πίεση, για την προστασία καλωδίων. Ομαλή επιφάνεια, αδιάβροχη, αντοχή στη διάβρωση. Ευρεία χρήση σε ηλεκτρικές εργασίες
- Realizzato in PVC, con buone proprietà isolanti, resistenza alla pressione, per la protezione dei cavi. Superficie liscia, impermeabile, resistente alla corrosione. Ampio utilizzo nei lavori elettrici
- Изработен от PVC, с добри изолационни свойства, устойчив на натиск, за защита на кабели. Гладка повърхност, водоустойчив, устойчив на корозия. Широко приложение в електротехниката



PVC INSULATED TAPE
ΜΟΝΩΤΙΚΗ ΤΑΙΝΙΑ
NASTRO ISOLANTE IN PVC
PVC ΙΣΟΛΙΡΑΝΑ ΛΕΝΤΑ

CODE ΚΩΔΙΚΟΣ CODICE КОД	MODEL ΜΟΝΤΕΛΟ MODELLO ΜΟΔΕΛ	SIZE ΔΙΑΣΤΑΣΗ TAGLIA ΡΑΖΜΕΡ	PCS/PACK ΤΕΜ/ΣΥΣΚΕΥΑΣΙΑ PZ/ IMBALLAGGIO БР/ ОПАКОВКА	PCS/BOX ΤΕΜ/ ΚΟΥΤΙ PZ/SCATOLA БР/КУТИЯ
050872	BCR5180	BLACK 0.15mmx19mmx20m	10	160
050889	BCR5181	WHITE 0.15mmx19mmx20m	10	160
050896	BCR5182	RED 0.15mmx19mmx20m	10	160
050902	BCR5183	BLUE 0.15mmx19mmx20m	10	160

- Material : ABS+ Metal
- Holds up width: up to 50mm
- Υλικό: ABS + μεταλλικό
- Μέγιστο πλάτος ταινίας: 50mm
- Materiale: ABS + metallo
- Larghezza massima del nastro: 50 mm
- Материал: ABS + метал
- Максимална ширина на лентата: 50mm

HANDHELD TAPE DISPENSER
ΜΗΧΑΝΗ ΤΑΙΝΙΑΣ ΣΥΣΚΕΥΑΣΙΑΣ
ΧΕΙΡΟΣ
MACCHINA CONFEZIONANTE CON
NASTRO A MANO
ΜΑШИΝΑ ЗА РЪЧНО ПАКΕΤΑΝΕ С
ΤΙΚΣΟ

MODEL	ΜΟΝΤΕΛΟ	MODELLO	ΜΟΔΕΛ	BHT5520
Code	Κωδικός	Codice	Κοδ	066248
Dimensions	Διαστάσεις	Dimensioni	Размери	50mm
Packing	Συσκευασία	Imballaggio	Οпаковане	24



- Material nylon 6.6 94V-2 certificated by UL. Acid & erosion control , insulate well and not easy to aging , tensile strong. Installation temperature -40°C – 85°C.
- Υλικό νάιλον 6.6 94V-2 πιστοποιημένο από την UL σε δοκιμασία διάβρωσης. Μονώνει και δεν φθείρεται εύκολα στο πέρασμα του χρόνου, εξαιρετικά δυνατά.
- 6,6 Materiale in nylon 94V-2 certificato da UL nel test di corrosione. Isola e non si usura facilmente nel tempo, è estremamente resistente.
- Материал найлон 6.6 94V-2, сертифициран от UL. Контрол на киселините и ерозията, изолира добре и не е лесен за стареене, силен на опън. Температура на монтаж -40°C - 85°C.

NYLON CABLE TIES WHITE
ΔΕΜΑΤΙΚΑ ΚΑΛΩΔΙΩΝ ΛΕΥΚΑ
FASCETTE PLASTICA BIANCO
НАЙΛΟΝОВИ КАБЕЛНИ ВРЪЗКИ БЕΛΙ

CODE ΚΩΔΙΚΟΣ CODICE КОД	MODEL ΜΟΝΤΕΛΟ MODELLO ΜΟΔΕΛ	SIZE ΔΙΑΣΤΑΣΗ TAGLIA ΡΑΖΜΕΡ	PACKING ΣΥΣΚΕΥΑΣΙΑ IMBALLAGIO ΟΠΑΚΩΒΚΑ
050261	BCR5000	2.5x100mm	100
050285	BCR5002	2.5x140mm	100
050308	BCR5004	2.5x200mm	100
050322	BCR5006	2.7x250mm	100
050346	BCR5008	3.6x140mm	100
050360	BCR5010	3.6x200mm	100
050384	BCR5012	3.6x250mm	100
050407	BCR5014	3.6x300mm	100
050421	BCR5016	3.6x370mm	100
050445	BCR5018	4.6x200mm	100
050469	BCR5020	4.6x250mm	100
050483	BCR5022	4.6x300mm	100
050506	BCR5024	4.8x380mm	100
050520	BCR5026	7.6x200mm	100
050544	BCR5028	7.6x300mm	100
050568	BCR5030	7.6x370mm	100
050582	BCR5032	9.0x450mm	100
050605	BCR5034	9.0x600mm	100
050629	BCR5036	9.0x812mm	100



NYLON CABLE TIES OPENING
ΔΕΜΑΤΙΚΑ ΚΑΛΩΔΙΩΝ ΑΝΟΙΓΟΜΕΝΑ
FASCETTE IN NYLON APERTURA
НАЙΛΟΝОВИ КАБЕЛНИ ВРЪЗКИ
ОТВАРЯНЕ

CODE ΚΩΔΙΚΟΣ CODICE КОД	MODEL ΜΟΝΤΕΛΟ MODELLO ΜΟΔΕΛ	DESCRIPTION ΠΕΡΙΓΡΑΦΗ DESCRIZIONE ОΠИСΑНИЕ	PCS TEM PZ БР	PACKING ΣΥΣΚΕΥΑΣΙΑ IMBALLAGIO ΟΠΑΚΩΒΚΑ
059424	BCR5090	2.5X100mm	50	50
059431	BCR5092	3.5x150mm	50	50
059448	BCR5094	4.6x200mm	50	50
059455	BCR5096	7.5x200mm	50	50



- Material nylon 6.6 94V-2 certificated by UL. Acid & erosion control , insulate well and not easy to aging , tensile strong. Installation temperature -40°C – 85°C.
- Υλικό νάιλον 6.6 94V-2 πιστοποιημένο από την UL σε δοκιμασία διάβρωσης. Μονώνει και δεν φθείρεται εύκολα στο πέρασμα του χρόνου, εξαιρετικά δυνατό.
- 6,6 Materiale in nylon 94V-2 certificato da UL nel test di corrosione. Isola e non si usura facilmente nel tempo, è estremamente resistente.
- Материал найлон 6.6 94V-2, сертифициран от UL. Контрол на киселините и ерозията, изолира добре и не се поддава лесно на стареене, силен на огън. Температура на монтаж -40°C - 85°C.

**NYLON CABLE TIES BLACK
ΔΕΜΑΤΙΚΑ ΚΑΛΩΔΙΩΝ ΜΑΥΡΑ
FASCETTE PLASTICA NERO
ΝΑЙΛΟΝΟΒΙ ΚΑΒΕΛΝΗ ΒΡΨΖΚΙ ЧЕРНИ**

CODE ΚΩΔΙΚΟΣ CODICE	MODEL ΜΟΝΤΕΛΟ MODELLO	SIZE ΔΙΑΣΤΑΣΗ TAGLIA	PACKING ΣΥΣΚΕΥΑΣΙΑ IMBALLAGGIO
050278	BCR5040	2.5x100mm	100
050292	BCR5042	2.5x140mm	100
050315	BCR5048	2.5x200mm	100
050339	BCR5050	2.7x250mm	100
050353	BCR5052	3.6x140mm	100
050377	BCR5054	3.6x200mm	100
050391	BCR5056	3.6x250mm	100
050414	BCR5058	3.6x300mm	100
050438	BCR5060	3.6x370mm	100
050452	BCR5062	4.6x200mm	100
050476	BCR5064	4.6x250mm	100
050490	BCR5066	4.6x300mm	100
050513	BCR5068	4.8x380mm	100
050537	BCR5070	7.6x200mm	100
050551	BCR5072	7.6x300mm	100
050575	BCR5074	7.6x370mm	100
050599	BCR5076	9.0x450mm	100
050612	BCR5078	9.0x600mm	100
050636	BCR5080	9.0x812mm	100



**NYLON CABLE TIES OPENING BLACK
ΔΕΜΑΤΙΚΑ ΚΑΛΩΔΙΩΝ ΑΝΟΙΓΟΜΕΝΑ ΜΑΥΡΑ
FASCETTE IN NYLON APERTURA
ΝΑЙΛΟΝΟΒΙ ΚΑΒΕΛΝΗ ΒΡΨΖΚΙ ОТВАРЯНЕ ЧЕРНО**

CODE ΚΩΔΙΚΟΣ CODICE ΚΟΔ	MODEL ΜΟΝΤΕΛΟ MODELLO ΜΟΔΕΛ	DESCRIPTION ΠΕΡΙΓΡΑΦΗ DESCRIZIONE ОΠΙΣΑΝΙΕ	PCS TEM PZ БР	PACKING ΣΥΣΚΕΥΑΣΙΑ IMBALLAGGIO ΟПАΚΟΒΚΑ
066514	BCR5082	2.5x100mm	50	50
066521	BCR5084	3.5x150mm	50	50
066538	BCR5086	4.6x200mm	50	50
066545	BCR5088	7.5x200mm	50	50





- High elasticity, impact resistance.
- Υψηλή ελαστικότητα, αντοχή στην κρούση.
- Alta elasticità, resistenza agli urti.
- Висока еластичност, устійчивост на удар.

NYLON EXPAND PLUGS
ΒΥΣΜΑ ΝΑΪΛΟΝ ΓΚΡΙ
ESPANSIONE NAILS PLUG
НАЙΛΟΝОВИ РАЗШИРИТЕЛНИ ТАПИ

CODE ΚΩΔΙΚΟΣ CODICE КОД	MODEL ΜΟΝΤΕΛΟ MODELLO ΜΟΔΕΛ	SIZE ΔΙΑΣΤΑΣΗ TAGLIA ΡΑΖΜΕΡ	PACKING ΣΥΣΚΕΥΑΣΙΑ IMBALLAGIO ΟΠΑΚΟΒΚΑ
050780	BCR5150	6x30	100
050797	BCR5152	7x35	100
050803	BCR5156	8x40	100
050810	BCR5158	8x65	100
050827	BCR5160	10x50	100
050834	BCR5162	12x60	100
050841	BCR5164	14x70	100
050858	BCR5166	LONG 8x80	100
050865	BCR5168	LONG 10x100	100





- High elasticity, impact and corrosion resistance.
- Υψηλή ελαστικότητα, αντοχή στην κρούση και στην διάβρωση.
- Alta elasticità, resistenza agli urti e alla corrosione.
- Висока еластичност, устойчивост на удар и корозия.

CIRCLE CABLE CLIPS WHITE
ΣΤΕΡΕΩΤΙΚΑ ΚΑΡΦΙΑ (ΡΟΚΑ) ΣΤΡΟΓΓΥΛΑ ΛΕΥΚΑ
CHIUDO ATTACCATO BIANCO
КРЪГЛИ КАБЕЛНИ СКОБИ БЕЛИ

CODE ΚΩΔΙΚΟΣ CODICE КОД	MODEL ΜΟΝΤΕΛΟ MODELLO ΜΟΔΕΛ	SIZE ΔΙΑΣΤΑΣΗ TAGLIA ΡΑΖΜΕΡ	PACKING ΣΥΣΚΕΥΑΣΙΑ IMBALLAGGIO ΟΠΑΚΟΒΚΑ
050643	BCR5100	3/15	100
050650	BCR5102	3.5/15	100
050667	BCR5104	4/15	100
050674	BCR5106	5/15	100
050681	BCR5108	6/20	100
050698	BCR5110	7/20	100
050704	BCR5112	8/20	100
050711	BCR5114	10/25	100
050728	BCR5116	12/25	100
050735	BCR5118	14/30	100
050742	BCR5120	16/35	100
050759	BCR5122	18/40	100
050766	BCR5124	20/40	100
050773	BCR5126	22/45	100

- Plating: Galvanized
- Επιμετάλλωση: Γαλβάνιζε
- Placcatura: Zincato
- Покритие: Поцинкована

WIRE MESH ROLL
ΠΛΕΓΜΑ ΕΞΑΓΩΝΟ (ΚΟΤΕΤΣΟΣΥΡΜΑ) ΣΕ ΡΟΛΟ
ROTOLO DI RETE METALLICA
ΡΟΛΚΑ ΟΤ ΤΕΛΕΝΑ ΜΡΕΖΑ



MODEL	ΜΟΝΤΕΛΟ	MODELLO	ΜΟΔΕΛ	BDA2000	BDA2005	BDA2010	BDA2015
Code	Κωδικός	Codice	Κοδ	063681	063698	063704	063711
Dimensions	Διαστάσεις	Dimensione	Размери	0.8 X 25m	1 X 25m	1,2 X 25m	1 X 25m
Weight	Βάρος	Peso	Τεγλο	6.6 Kg	8,3 Kg	9,9 Kg	4,8 Kg
Hexagon opening	Εξάγωνο άνοιγμα	Apertura esagonale	Шестоъгълен отвор	13mm	13mm	13mm	25mm
Wire diameter	Διάμετρος σύρματος	Diametro del filo	Диаметър на проводника	Ø0.55mm	Ø0.55mm	Ø0.55mm	Ø0.55mm
Packing	Συσκευασία	Imballaggio	Οпаковане	1	1	1	1

NEW

- Plating: Hot - galvanized
- Επιμετάλλωση : Θερμό γαλβάνισμα
- Zincatura a caldo
- Горещо поцинковане

WELDED WIRE MESH ROLL
ΚΟΥΝΕΛΟΣΥΡΜΑ
ROTOLO DI RETE METALLICA SALDATA
ЗАΒΑΡΕΝΑ ΤΕΛΕΝΑ ΜΡΕΖΑ



MODEL	ΜΟΝΤΕΛΟ	MODELLO	ΜΟΔΕΛ	BDA2020	BDA2025	BDA2070
Code	Κωδικός	Codice	Κοδ	063728	063735	069140
Dimensions	Διαστάσεις	Dimensione	Размери	0.8 X 25m	1 X 25m	1x25m
Weight	Βάρος	Peso	Τεγλο	12,2 Kg	8,1 Kg	22 Kg
Hexagon opening	Εξάγωνο άνοιγμα	Apertura esagonale	Шестоъгълен отвор	13x13mm	19x19mm	13mm x 25,4mm
Wire diameter	Διάμετρος σύρματος	Diametro del filo	Диаметър на проводника	Ø 0,7mm	Ø 0,7mm	Ø1,2mm
Packing	Συσκευασία	Imballaggio	Οпаковане	1	1	1

- Material Fiberglass
- Grey
- Υλικό Fiberglass
- Γκρι
- Materiale Fibra di vetro
- Grigio
- Материал фибростъκλο
- Сив

WINDOWS SCREEN ROLL NON-COMBUSTIBLE
ΣΙΤΑ ΠΛΑΣΤΙΚΗ ΣΕ ΡΟΛΟ ΑΚΑΥΣΤΗ
ROTOLO DI SCHERMO PER FINESTRE INCOMBUSTIBILE
ΠΡΟΖΟΡΤΣΙ ΕΚΡΑΗ ΡΟΛΚΑ ΗΕΓΟΡΙΜΙ



MODEL	ΜΟΝΤΕΛΟ	MODELLO	ΜΟΔΕΛ	BDA2030	BDA2035	BDA2040	BDA2045
Code	Κωδικός	Codice	Κοδ	063742	063759	063766	063773
Dimensions	Διαστάσεις	Dimensione	Размери	0,8 X 30m	1 X 30m	1,2 X 30m	1,5 X 30m
Weight	Βάρος	Peso	Τεγλο	2,88Kg	3,6Kg	4,32Kg	5,4Kg
Opening	Άνοιγμα	Apertura	Откриването	18 X 16	18 X 16	18 X 16	18 X 16
diameter	Διάμετρος	Diametro	Диаметър	Ø0,28mm	Ø0,28mm	Ø0,28mm	Ø0,28mm
Packing	Συσκευασία	Imballaggio	Οпаковане	10	10	10	10

- Galvanized
- Γαλβανιζέ
- Zincato
- Ποцинковани

**WIRE
ΣΥΡΜΑ/FILO
ПРОВОДНИК**

MODEL	ΜΟΝΤΕΛΟ	MODELLO	ΜΟΔΕΛ	BDA2050	BDA2055
Code	Κωδικός	Codice	Κοδ	063780	063797
Weight	Βάρος	Peso	Τεγλο	2 Kg	2 Kg
Wire diameter	Διάμετρος σύρματος	Diametro del filo	Диаметър на проводника	Ø1,2mm	Ø1,6mm
Packing	Συσκευασία	Imballaggio	Οпаковане	30	30

- Black
- Μαύρο
- Nero
- Черно

**WIRE
ΣΥΡΜΑ/FILO
ПРОВОДНИК**

MODEL	ΜΟΝΤΕΛΟ	MODELLO	ΜΟΔΕΛ	BDA2060	BDA2065
Code	Κωδικός	Codice	Κοδ	063803	063810
Weight	Βάρος	Peso	Τεγλο	2 Kg	2 Kg
Wire diameter	Διάμετρος σύρματος	Diametro del filo	Диаметър на проводника	Ø1,2mm	Ø1,6mm
Packing	Συσκευασία	Imballaggio	Οпаковане	30	30

**BALCONY SAFETY NET
ΠΛΕΓΜΑ ΜΠΑΛΚΟΝΙΟΥ
RETE DI SICUREZZA PER BALCONI
ЗАЩИТНА МРЕЖА ЗА БАЛΚΟΝИ**

MODEL	ΜΟΝΤΕΛΟ	MODELLO	ΜΟΔΕΛ	BPN1450	BPN1550	BPN1650	BPN1750	BPN1850	BPN1950	BPN2050	BPN2150
Code	Κωδικός	Codice	Κοδ	063544	063551	063568	063575	063582	063599	063605	063612
Dimensions	Διαστάσεις	Dimensione	Размери	1x50m	1x50m	1x50m	1x50m	1.2x50m	1.2x50m	1.2x50m	1.2x50m
Colour	Χρώμα	Colore	Цвят	White Λευκό Bianco	Black Μαύρο Nero	Grey Γκρι Grigio	Green Πράσινο Verde	White Λευκό Bianco	Black Μαύρο Nero	Grey Γκρι Grigio	Green Πράσινο Verde
Packing	Συσκευασία	Imballaggio	Οпаковане	1	1	1	1	1	1	1	1

- Stainless steel shackle with 3 brass keys
- Inox λαμόγς με 3 κλειδιά ορειχάλκινα
- Grillo in acciaio inox con 3 chiavi in ottone
- Обков от неръждаема стомана с 3 месингови ключа

STAINLESS STEEL PADLOCK
ΛΟΥΚΕΤΟ INOX
ΛUCCHETTO IN ACCIAIO INOSSIDABILE
КАТИНАР ОТ НЕРЪЖДАЕМА СТОМАНА



MODEL	ΜΟΝΤΕΛΟ	MODELLO	ΜΟΔΕΛ	BLK1020	BLK1022	BLK1024	BLK1026	BLK1028
Code	Κωδικός	Codici	Κοδ	051152	051169	051176	051183	051190
Size	Μέγεθος	Taglia	Размер	54mm	60mm	65mm	75mm	80mm
Packing	Συσκευασία	Imballaggio	Οпаковане	-	-	-	-	-

- With brass key
- Με κλειδί ορειχάλκινο
- Con chiave in ottone
- С месингов ключ

BRASS PADLOCK LONG SHACKLE
ΛΟΥΚΕΤΟ ΜΑΚΡΥΛΑΙΜΟ ΟΡΕΙΧΑΛΚΙΝΟ
ΛUCCHETTO IN OTTONE CON GRILLO LUNGO
ΜΕΣΙΝΓΟΒ ΚΑΤΙΝΑΡ С ДЪЛΓΑ СΚΟΒΑ



MODEL	ΜΟΝΤΕΛΟ	MODELLO	ΜΟΔΕΛ	BLK1010	BLK1012	BLK1014	BLK1016
Code	Κωδικός	Codici	Κοδ	051114	051121	051138	051145
Size	Μέγεθος	Taglia	Размер	30mm	40mm	50mm	60mm
Packing	Συσκευασία	Imballaggio	Οпаковане	-	-	-	-

NEW

- With brass cylinder
- With 3 keys
- Με ορειχάλκινο κύλινδρο
- Με 3 κλειδιά
- Con cilindro in ottone
- Con 3 chiavi
- С месингов цилиндр
- С 3 ключа

LONG SHACKLE HARDENED STEEL PADLOCK
ΛΟΥΚΕΤΟ ΑΤΣΑΛΙΝΟ ΜΑΚΡΥΛΑΙΜΟ
ΛUCCHETTO IN ACCIAIO A COLLO LUNGO
КАТИНАР ОТ ЗАΚΑΛΕΝΑ СТОΜΑΝΑ С
ДЪЛΓΑ СΚΟΒΑ



MODEL	ΜΟΝΤΕΛΟ	MODELLO	ΜΟΔΕΛ	BLK1100
Code	Κωδικός	Codice	Κοδ	066736
Size	Μέγεθος	Taglia	Размер	65mm
Packing	Συσκευασία	Imballaggio	Οпаковане	24

- With brass key
- Με κλειδί ορειχάλκινο
- Con chiave in ottone
- С мессингов ключ



**BRASS PADLOCK
ΛΟΥΚΕΤΟ ΟΡΕΙΧΑΛΚΙΝΟ
LYCCHETTO IN OTTONE
ΜΕCΙΝΓΟΒ ΚΑΤΙΝΑΡ**

MODEL	ΜΟΝΤΕΛΟ	MODELLO	ΜΟΔΕΛ	BLK1000	BLK1002	BLK1004	BLK1006	BLK1008
CODE	Κωδικός	CODICI	Κοδ	051060	051077	051084	051091	051107
Size	Μέγεθος	Taglia	Размер	30mm	40mm	50mm	60mm	70mm
Packing	Συσκευασία	Imballaggio	Οпаковане	-	-	-	-	-

- With brass key
- Με κλειδί ορειχάλκινο
- Con chiave in ottone
- С мессингов ключ



**ΛΟΥΚΕΤΟ ΠΕΤΑΛΟ ΣΥΝΔΥΑΣΜΟΥ ΟΡΕΙΧΑΛΚΙΝΟ
BRASS COMBINATION LOCK
LYCCHETTO A COMBINAZIONE IN OTTONE
ΜΕCΙΝΓΟΒΑ ΚΟΜΒΙΝΙΡΑΝΑ ΒΡΑΒΑ**

MODEL	ΜΟΝΤΕΛΟ	MODELLO	ΜΟΔΕΛ	BLK1030	BLK1032
Code	Κωδικός	Codice	Κοδ	051206	051213
Size	Μέγεθος	Taglia	Размер	28mm	38mm
Packing	Συσκευασία	Imballaggio	Οпаковане	-	-

- With brass key
- Με κλειδί ορειχάλκινο
- Con chiave in ottone
- С мессингов ключ



**BRASS RECTANGULAR PADLOCK
ΛΟΥΚΕΤΟ ΤΑΚΟΥ ΟΡΕΙΧΑΛΚΙΝΟ
LYCCHETTO RETTANGOLARE IN OTTONE
ΜΕCΙΝΓΟΒ ΠΡΑΒΟΪΓΓΪΛΕΝ ΚΑΤΙΝΑΡ**

MODEL	ΜΟΝΤΕΛΟ	MODELLO	ΜΟΔΕΛ	BLK1040	BLK1042	BLK1044
Code	Κωδικός	Codice	Κοδ	051220	051237	051244
Size	Μεγεθος	Taglia	Размер	60mm	70mm	80mm
Packing	Συσκευασία	Imballaggio	Οпаковане	-	-	-

- With brass key
- Με κλειδί ορειχάλκινο
- Con chiave in ottone
- С мезингов ключ

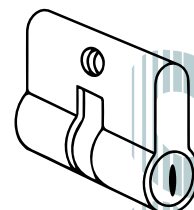

BRASS DOOR CYLINDER
ΑΦΑΛΟΣ ΟΡΕΙΧΑΛΚΙΝΟΣ ΓΙΑ ΚΛΕΙΔΑΡΙΑ
CILINDRO PER PORTA IN OTTONE
ПРЕПЯСЕН МЕСИНГ ЗА БРАВИ

MODEL	ΜΟΝΤΕΛΟ	MODELLO	ΜΟΔΕΛ	BLK1050	BLK1052	BLK1054	BLK1056	BLK1058	BLK1055	BLK1057	BLK1059	BLK1060
Code	Κωδικός	Codici	Κод	051251	051268	051275	051282	051299	056423	066569	066620	066637
Size	Μέγεθος	Taglia	Размери	54 (27/27) mm	60 (30/30) mm	65 (30/35) mm	75 (30/45) mm	80 (30/50) mm	70 (30/40) mm	80 (40/40) mm	90 (30/60) mm	90 (40/50) mm
Packing	Συσκευασία	Imballaggio	Опаковане	120	120	120	120	120	120	120	60	60

NEW

- Silver plated
- With 5 brass safety keys
- Ασημί χρώμα
- Με 5 ορειχάλκινα κλειδιά ασφαλείας
- Color argento
- Con 5 chiavi di sicurezza in ottone
- Сребърен цвят
- С 5 мезингови предпазни ключа

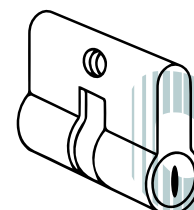

BRASS DOOR CYLINDER
ΑΦΑΛΟΣ ΟΡΕΙΧΑΛΚΙΝΟΣ ΓΙΑ ΚΛΕΙΔΑΡΙΑ
CILINDRO PER PORTA IN OTTONE
ПРЕПЯСЕН МЕСИНГ ЗА БРАВИ

MODEL	ΜΟΝΤΕΛΟ	MODELLO	ΜΟΔΕΛ	BLK1070	BLK1072	BLK1074	BLK1076	BLK1078	BLK1080	BLK1082	BLK1084	BLK1085
Code	Κωδικός	Codice	Κод	066644	066651	066668	066675	066682	066699	066705	066712	066729
Dimensions	Διαστάσεις	Dimensioni	Размери	54 (27/27) mm	60 (30/30) mm	65 (30/35) mm	70 (30/40) mm	75 (30/45) mm	80 (40/40) mm	80 (30/50) mm	90 (30/60) mm	90 (40/50) mm
Packing	Συσκευασία	Imballaggio	Опаковане	120	120	120	120	120	120	120	60	60

NEW



- For: BLK1100
- Για: BLK1100
- Per: BLK1100
- За: BLK1100

BRASS BLANK KEY
ΚΛΕΙΔΙΑ ΑΚΟΠΑ
CHIAVI TAGLIATE
РЯЗАНИ КЛЮЧОВЕ

MODEL	ΜΟΝΤΕΛΟ	MODELLO	ΜΟΔΕΛ	BLK1092
Code	Κωδικός	Codice	Κод	066750
Packing	Συσκευασία	Imballaggio	Οпаковане	10

NEW

- For codes: BLK1050 - BLK1085
- Για τους κωδικούς: BLK1050 έως BLK1085
- Per i codici: da BLK1050 a BLK1085
- За кодове: BLK1050 до BLK1085



COMPUTER BLANK KEY
ΚΛΕΙΔΙΑ ΑΚΟΠΑ ΓΙΑ ΑΦΑΛΟΥΣ
CHIAVI TAGLIATE PER CINTURE PANCIA
КЛЮЧОВЕ ЗА КОЛАНИ ЗА КОРЕМ

MODEL	ΜΟΝΤΕΛΟ	MODELLO	ΜΟΔΕΛ	BLK1090
Code	Κωδικός	Codice	Κод	066743
Packing	Συσκευασία	Imballaggio	Οпаковане	10



- With protective sleeve
- Με κλειδαριά και επένδυση
- Con custodia protettiva
- Със защитен калъф

ANTITHEFT MOTORCYCLE CHAIN WITH LOCK
ΑΝΤΙΚΛΕΠΤΙΚΗ ΑΛΥΣΙΔΑ ΜΟΤΟΣΥΚΛΕΤΑΣ
CATENA ANTIFURTO PER MOTO CON LUCCHETTO
ΜΟΤΟЦИКΛΕΤНА ВЕРИΓΑ ПРОΤΙВ ΚΡΑЖБА С КЛЮЧАЛКА

MODEL	ΜΟΝΤΕΛΟ	MODELLO	ΜΟΔΕΛ	BLK1300
Code	Κωδικός	Codice	Κод	051916
Length	Μήκος	Lunghezza	Дължина	120cm
Thickness	Πάχος Αλυσίδας	Spessore della catena	Дебелина на веригата	8.5mm
Packing	Συσκευασία	Imballaggio	Опаковане	6



- With protective sleeve
- Με κλειδαριά και επένδυση
- Con custodia protettiva
- Със защитен калъф

ANTITHEFT MOTORCYCLE CHAIN WITH LOCK
ΑΝΤΙΚΛΕΠΤΙΚΗ ΑΛΥΣΙΔΑ ΜΟΤΟΣΥΚΛΕΤΑΣ
CATENA ANTIFURTO PER MOTO CON LUCCHETTO
ΜΟΤΟЦИКΛΕΤНА ВЕРИΓΑ ПРОΤΙВ ΚΡΑЖБА С КЛЮЧАЛКА

Model	Μοντέλο	Modello	ΜΟΔΕΛ	BLK1305
Code	Κωδικός	Codice	Κод	051923
Length	Μήκος	Lunghezza	Дължина	150cm
Thickness	Πάχος Αλυσίδας	Spessore	Дебелина	9.5mm
Packing	Συσκευασία	Imballaggio	Опаковане	4



ANTITHEFT MOTORCYCLE CABLE LOCK
ΑΝΤΙΚΛΕΠΤΙΚΗ ΚΟΥΛΟΥΡΑ ΜΟΤΟΣΥΚΛΕΤΑΣ
LUCCHETTO ANTIFURTO A CAVO PER MOTO
ΚΑΒΕΛΝΑ ΚΛЮЧАЛКА ПРОΤΙВ ΚΡΑЖБА НА ΜΟΤΟЦИКΛΕΤ

Model	Μοντέλο	Modello	ΜΟΔΕΛ	BLK1325
Code	Κωδικός	Codice	Κод	051961
Length	Μήκος	Lunghezza	Дължина	120cm
Thickness	Πάχος Αλυσίδας	Spessore	Дебелина	12mm
Packing	Συσκευασία	Imballaggio	Опаковане	24



- With 4 digit combination lock
- Με κλειδαριά συνδυασμού 4 ψηφίων
- Con serratura a combinazione a 4 cifre
- С 4-цифрена комбинирана ключалка

ANTITHEFT MOTORCYCLE CABLE LOCK
ΑΝΤΙΚΛΕΠΤΙΚΗ ΚΟΥΛΟΥΡΑ ΜΟΤΟΣΥΚΛΕΤΑΣ
LUCCHETTO ANTIFURTO A CAVO PER MOTO
ΚΑΒΕΛΝΑ ΚΛЮЧАЛКА ПРОΤΙВ ΚΡΑЖБА НА ΜΟΤΟЦИКΛΕΤ

Model	Μοντέλο	Modello	ΜΟΔΕΛ	BLK1330
Code	Κωδικός	Codice	Κод	051978
Length	Μήκος	Lunghezza	Дължина	150cm
Thickness	Πάχος Αλυσίδας	Spessore	Дебелина	10mm
Packing	Συσκευασία	Imballaggio	Опаковане	24

- With plastic cover
- Με πλαστικό περίβλημα
- Con copertura in plastica
- С пластмасов напак

**ΑΝΤΙΤΗΦΤ MOTORCYCLE CABLE LOCK
ΑΝΤΙΚΛΕΠΤΙΚΟ ΠΕΤΑΛΟ
ΜΟΤΟΣΥΚΛΕΤΑΣ
LUSCHETTO ANTIFURTO A CAVO PER MOTO
ΚΑΒΕΛΝΑ ΚΛΥΧΑΛΚΑ ΠΡΟΤΙΒ ΚΡΑΖΒΑ
ΝΑ ΜΟΤΟΖΙΚΛΕΤ**

Model	Μοντέλο	Modello	ΜΟΔΕΛ	BLK1320
Code	Κωδικός	Codice	Κοδ	051954
Packing	Συσκευασία	Imballaggio	Οπακωване	4



PRO

- With plastic cover
- Με πλαστικό περίβλημα
- Con copertura in plastica
- С пластмасов напак

**ΑΝΤΙΤΗΦΤ MOTORCYCLE U DISCBRAKE
CHAIN LOCK MINI
ΚΛΕΙΔΑΡΙΑ ΔΙΣΚΟΦΡΕΝΟΥ ΜΟΤΟΣΥΚΛΕΤΑΣ
LUSCHETTO ANTIFURTO
FRENO A DISCO PER MOTO
ЗАКЛЮЧВАНЕ НА ВЕРИΓΑΤΑ ΝΑ
ΜΟΤΟΖΙΚΛΕΤ С ΔΙΣΚΟΒΑ ΣΠΙΡΑЧКА
СΡΕЩУ ΚΡΑΖΒΑ ΜΙΝΙ**

MODEL	ΜΟΝΤΕΛΟ	MODELLO	ΜΟΔΕΛ	BLK1315
Code	Κωδικός	Codice	Κοδ	051947
Pin Thickness	Πάχος πείρου	Spessore del perno	Дебелина на щифта	10mm
Pcs/ Pack	Τεμ/ Συσκευασία	Pz/Imballaggio	бр/Οπακωvνα	8
Pcs/ Box	Τεμ/ Κουτί	Pz/Scatola	бр/Кυтия	24



PRO

**ΑΝΤΙΤΗΦΤ MOTORCYCLE U DISCBRAKE/CHAIN LOCK
ΜΙΝΙ ΚΛΕΙΔΑΡΙΑ ΔΙΣΚΟΦΡΕΝΟΥ/ΑΛΥΣΙΔΑΣ
ΜΟΤΟΣΥΚΛΕΤΑΣ
LUSCHETTO ANTIFURTO MOTO DI TIPO
U PER FRENO A DISCO/CATENA
ЗАЩИТА ОТ ΚΡΑΖΒΑ ΝΑ ΜΟΤΟΖΙΚΛΕΤΑ
У ΔΙΣΚΟΒΑ ΣΠΙΡΑЧКА/ЗАКЛЮЧВАНЕ ΝΑ
ВЕРИΓΑΤΑ**

MODEL	ΜΟΝΤΕΛΟ	MODELLO	ΜΟΔΕΛ	BLK1310
Code	Κωδικός	Codice	Κοδ	051930
Pin Thickness	Πάχος πείρου	Spessore del perno	Дебелина на щифта	10mm
Packing	Συσκευασία	Imballaggio	Οπακωване	30



PRO



MEDICINE CABINET
ΚΟΥΤΙ ΦΑΡΜΑΚΕΙΟΥ
ARMADIETTO DEI MEDICINALI
ШКАФ ЗА ЛЕКАРСТВА

MODEL	ΜΟΝΤΕΛΟ	MODELLO	ΜΟΔΕΛ	BFB2000
Code	Κωδικός	Codice	Κод	021926
Dimensions	Διαστάσεις	Dimensioni	Размери	32x22x8cm
Colour	Χρώμα	Colore	Цвят	GREY
Packing	Συσκευασία	Imballaggio	Опаковане	10



CASH BOX
ΚΟΥΤΙ ΤΑΜΕΙΟΥ
CASSETTA DI SICUREZZA
КЕШ ЗА ПАРИЧНИ СРЕДСТВА

MODEL	ΜΟΝΤΕΛΟ	MODELLO	ΜΟΔΕΛ	BPC3000
Code	Κωδικός	Codice	Κод	021919
Dimensions	Διαστάσεις	Dimensioni	Размери	30x24x9cm
Colour	Χρώμα	Colore	Цвят	Black
Packing	Συσκευασία	Imballaggio	Опаковане	12

- Wall-mounted
- With combination lock
- Επιτοίχια
- Με κωδικό πρόσβασης

- Digitale con chiavi di emergenza
- Con serratura a combinazione
- Монтиран на стена
- С комбинирано заключване



KEY STORAGE SAFE
ΚΛΕΙΔΟΘΗΚΗ ΑΣΦΑΛΕΙΑΣ
TASTIERA
СЕЙФ ЗА СЪХΡΑΝЕНИЕ НА КΛΥΧΟΒΕ

MODEL	ΜΟΝΤΕΛΟ	MODELLO	ΜΟΔΕΛ	BDS2000
Code	Κωδικός	Codice	Κод	064589
Dimensions	Διαστάσεις	Dimensioni	Размери	8,7x4x12,2cm
Packing	Συσκευασία	Imballaggio	Опаковане	10



KEY STORAGE
ΚΛΕΙΔΟΘΗΚΗ
TASTIERA
СΚΛΑΔΙΡΑΝΕ НА КΛΥΧΟΒΕ

MODEL	ΜΟΝΤΕΛΟ	MODELLO	ΜΟΔΕΛ	BMB1048
Code	Κωδικός	Codice	Κод	061328
Dimensions	Διαστάσεις	Dimensione	Размери	250x180x-75mm
Hooks in box	Γάντζοι	Ganci in scatola	Κυки в кутия	48
Keys	Κλειδιά	Chiavi	Ключове	2
Packing	Συσκευασία	Imballaggio	Опаковане	12



**MAILBOX
ΓΡΑΜΜΑΤΟΚΙΒΩΤΙΟ
CASSETTA POSTALE
ПОЩЕНСКА КУТІЯ**

MODEL	ΜΟΝΤΕΛΟ	MODELLO	ΜΟΔΕΛ	BMB1001	BMB1003
Code	Κωδικός	Codice	Κод	022411	022435
Dimensions	Διαστάσεις	Dimensioni	Размери	200*50*300mm	200*50*300mm
Colour	Χρώμα	Colouri	Цвят	Grey/Γκρι/ Grigio	Black/ Μαύρο/ Nero
Packing	Συσκευασία	Imballaggio	Опаковане	20	20



**MAILBOX
ΓΡΑΜΜΑΤΟΚΙΒΩΤΙΟ
CASSETTA POSTALE
ПОЩЕНСКА КУТІЯ**

MODEL	ΜΟΝΤΕΛΟ	MODELLO	ΜΟΔΕΛ	BMB1000
Code	Κωδικός	Codice	Κод	022695
Dimensions	Διαστάσεις	Dimensioni	Размери	300*70*220mm
Packing	Συσκευασία	Imballaggio	Опаковане	20



**MAIL BOX
ΓΡΑΜΜΑΤΟΚΙΒΩΤΙΟ
CASELLA POSTALE
ПОЩЕНСКА КУТІЯ**

MODEL	ΜΟΝΤΕΛΟ	MODELLO	ΜΟΔΕΛ	BMB1301
Code	Κωδικός	Codice	Κод	022664
Dimensions	Διαστάσεις	Dimensioni	Размери	360x290x-105mm
Packing	Συσκευασία	Imballaggio	Опаковане	10



**MAIL BOX
ΓΡΑΜΜΑΤΟΚΙΒΩΤΙΟ
CASSETTA POSTALE
ПОЩЕНСКА КУТІЯ**

MODEL	ΜΟΝΤΕΛΟ	MODELLO	ΜΟΔΕΛ	BMB1101	BMB1103
Code	Κωδικός	Codice	Κод	022381	022404
Colour	Χρώμα	Colore	Цвят	Γκρι/Grey	Μαύρο/Black
Dimensions	Διαστάσεις	Dimensioni	Размери	27x12x-30.5cm	27x12x-30.5cm
Packing	Συσκευασία	Imballaggio	Опаковане	6	6

- Digital with emergency keys
- Ψηφιακό με κλειδί ανάγκης
- Digitale con chiavi di emergenza
- Цифрови с аварийни ключове

SAFE BOX
ΧΡΗΜΑΤΟΚΙΒΩΤΙΟ
SICURO
СΕΪΦ

MODEL	ΜΟΝΤΕΛΟ	MODELLO	ΜΟΔΕΛ	BDS2500
Code	Κωδικός	Codice	Κод	064572
Dimensions	Διαστάσεις	Dimensioni	Размери	35x25x25cm
Thickness door/ body	Πάχος πόρτας/ σώματος	Spessore porta/ corpo	Тълбочина на вратата / корпуса	3/1mm
Packing	Συσκευασία	Imballaggio	Опаковане	1



- With key
- Με κλειδί
- Con chiave
- С ключ

SAFE BOX
ΧΡΗΜΑΤΟΚΙΒΩΤΙΟ
SICURO
СΕΪΦ

MODEL	ΜΟΝΤΕΛΟ	MODELLO	ΜΟΔΕΛ	BDS2100
Code	Κωδικός	Codice	Κод	022633
Dimensions	Διαστάσεις	Dimensioni	Размери	23x17x17cm
Thickness door/ body	Πάχος πόρτας/ σώματος	Spessore porta/ corpo	Тълбочина на вратата / корпуса	3/1mm
Packing	Συσκευασία	Imballaggio	Опаковане	1



- With electronic lock and key
- Wall mounting, wardrobe or floor
- Με ηλεκτρονική κλειδαριά και κλειδί
- Τοποθέτηση σε τοίχο, ντουλάπα ή πάτωμα
- Con serratura elettronica e chiave
- Montaggio a parete, armadio o pavimento
- С електронно заключване и ключ
- Монтаж на стена, гардероб или под

SAFE BOX WITH KEY
ΧΡΗΜΑΤΟΚΙΒΩΤΙΟ ΑΣΦΑΛΕΙΑΣ
CASSAFORTE CON CHIAVE
СΕΪΦ С ΚΛΥΧ

MODEL	ΜΟΝΤΕΛΟ	MODELLO	ΜΟΔΕΛ	BDS2300
Code	Κωδικός	Codice	Κод	020875
Dimensions	Διαστάσεις	Dimensioni	Размери	23x17x17cm
Weight	Βάρος	Peso	Тегло	2.5kg
Packing	Συσκευασία	Imballaggio	Опаковане	1



- With electronic lock and key
- Wall mounting, wardrobe or floor
- Με ηλεκτρονική κλειδαριά και κλειδί
- Con serratura elettronica e chiave
- Montaggio a parete, armadio o pavimento
- Τοποθέτηση σε τοίχο, ντουλάπα ή πάτωμα
- С електронно заключване и ключ
- Монтаж на стена, гардероб или под

**SAFE BOX WITH KEY
ΧΡΗΜΑΤΟΚΙΒΩΤΙΟ ΑΣΦΑΛΕΙΑΣ
CASSAFORTE CON CHIAVE
СЕЙФ С КЛЮЧ**

MODEL	ΜΟΝΤΕΛΟ	MODELLO	ΜΟΔΕΛ	BDS3000
Code	Κωδικός	Codice	Κод	015956
Dimensions	Διαστάσεις	Dimensioni	Размери	23x17x17cm
Thickness	Πάχος	Spessore	Дебелина	25mm
Weight	Βάρος	Peso	Тегло	4.9kg
Packing	Συσκευασία	Imballaggio	Опаковане	1



- With electronic lock and key
- Wall mounting, wardrobe or floor
- Με ηλεκτρονική κλειδαριά και κλειδί
- Τοποθέτηση σε τοίχο, ντουλάπα ή πάτωμα
- Con serratura elettronica e chiave
- Montaggio a parete, armadio o pavimento
- С електронно заключване и ключ
- Монтаж на стена, гардероб или под

**DIGITAL SECURITY LAPTOP SAFE BOX
ΧΡΗΜΑΤΟΚΙΒΩΤΙΟ ΓΙΑ LAPTOP
CASSAFORTE DIGITALE DI
SICUREZZA PER LAPTOP
БЕЗОПАСЕН ЗА ЛАПТОП**

MODEL	ΜΟΝΤΕΛΟ	MODELLO	ΜΟΔΕΛ	BDS6000
Code	Κωδικός	Codice	Κод	021896
Dimensions	Διαστάσεις	Dimensioni	Размери	43x38x20cm
Thickness	Πάχος	Spessore	Дебелина	1.5mm
Weight	Βάρος	Peso	Тегло	7.2kg
Packing	Συσκευασία	Imballaggio	Опаковане	1



- With electronic lock and key
- Wall mounting, wardrobe or floor
- Με ηλεκτρονική κλειδαριά και κλειδί
- Τοποθέτηση σε τοίχο, ντουλάπα ή πάτωμα
- Con serratura elettronica e chiave
- Montaggio a parete, armadio o pavimento
- С електронно заключване и ключ
- Монтаж на стена, гардероб или под

**SAFE BOX WITH KEY
ΧΡΗΜΑΤΟΚΙΒΩΤΙΟ ΑΣΦΑΛΕΙΑΣ
CASSETTA DI SICUREZZA
СЕЙФ С КЛЮЧ**

MODEL	ΜΟΝΤΕΛΟ	MODELLO	ΜΟΔΕΛ	BDS5000
Code	Κωδικός	Codice	Κод	021889
Dimensions	Διαστάσεις	Dimensioni	Размери	39x25x46cm
Thickness	Πάχος	Spessore	Дебелина	1.5mm
Weight	Βάρος	Peso	Тегло	17.5kg
Packing	Συσκευασία	Imballaggio	Опаковане	1







PERSONAL PROTECTION
ΠΡΟΣΤΑΣΙΑ ΕΡΓΑΖΟΜΕΝΩΝ
PROTEZIONE PERSONALE
ЛИЧНА ЗАЩИТА

POLAR FLEECE JACKET 400GR
ΜΠΟΥΦΑΝ FLEECE ΕΡΓΑΣΙΑΣ 400GR
POLAR FLEECE GIACCA 400GR
ПОЛЯРНО ЯКЕ ОТ ПОЛАР 400GR

CODE ΚΩΔΙΚΟΣ CODICE КОД	MODEL ΜΟΝΤΕΛΟ MODELLO МОДЕЛ	DESCRIPTION ΠΕΡΙΓΡΑΦΗ DESCRIZIONE ОПИСАНИЕ	PACKING ΣΥΣΚΕΥΑΣΙΑ IMBALLAGGIO ΟПАКОВАΝΕ
029748	BPP7021	M	20
029755	BPP7022	L	20
029762	BPP7023	XL	20
029779	BPP7024	XXL	20



WINTER JACKET WITH LINING EVEREST
ΜΠΟΥΦΑΝ ΑΔΙΑΒΡΟΧΟ ΜΕ ΕΠΕΝΔΥΣΗ EVEREST
GIACCA INVERNALE CON FODERA EVEREST
ЗИМНО ЯКЕ С ПОДПЛАТА EVEREST

CODE ΚΩΔΙΚΟΣ CODICE КОД	MODEL ΜΟΝΤΕΛΟ MODELLO МОДЕЛ	DESCRIPTION ΠΕΡΙΓΡΑΦΗ DESCRIZIONE ОПИСАНИЕ	PACKING ΣΥΣΚΕΥΑΣΙΑ IMBALLAGGIO ΟПАКОВАΝΕ
032298	BPP7041	S, 100% Polyester	10
032250	BPP7037	M, 100% Polyester	10
032267	BPP7038	L, 100% Polyester	10
032274	BPP7039	XL, 100% Polyester	10
032281	BPP7040	XXL, 100% Polyester	10



SOFTSHELL JACKET
WITH HOOD ΝΑΡΟΛΙ ΜΠΟΥΦΑΝ SOFTSHELL
ΜΕ ΚΟΥΚΟΥΛΑ ΝΑΡΟΛΙ GIACCA SOFTSHELL CON
CARRUCCIO ΝΑΡΟΛΙ
СОФТШЕЛ ЯКЕ С КАЧУЛКА ΝΑΡΟΛΙ

CODE ΚΩΔΙΚΟΣ CODICE КОД	MODEL ΜΟΝΤΕΛΟ MODELLO МОДЕЛ	DESCRIPTION ΠΕΡΙΓΡΑΦΗ DESCRIZIONE ОПИСАНИЕ	PACKING ΣΥΣΚΕΥΑΣΙΑ IMBALLAGGIO ΟПАКОВАΝΕ
036852	BPP7053	S, 300GSM, 100D	10
036869	BPP7054	M, 300GSM, 100D	10
036876	BPP7055	L, 300GSM, 100D	10
036883	BPP7056	XL, 300GSM, 100D	10
036890	BPP7057	XXL, 300GSM, 100D	20



**PADDING VEST ROMA
 ΑΜΑΝΙΚΟ ΜΠΟΥΦΑΝ ΜΕ ΕΠΕΝΔΥΣΗ ROMA
 GILET IMBOTTITO ROMA
 ПОДПЛАТЕНА ЖИЛЕТКА ROMA**

CODE ΚΩΔΙΚΟΣ CODICE КОД	MODEL ΜΟΝΤΕΛΟ MODELLO ΜΟΔΕΛ	DESCRIPTION ΠΕΡΙΓΡΑΦΗ DESCRIZIONE ОΠΙΣΑΝΙЕ	PACKING ΣΥΣΚΕΥΑΣΙΑ IMBALLAGGIO ΟΠΑΚΩΒΑΝΕ
036906	BPP7058	S, 100% POLYESTER	20
036913	BPP7059	M, 100% POLYESTER	20
036920	BPP7060	L, 100% POLYESTER	20
036937	BPP7061	XL, 100% POLYESTER	20
036944	BPP7062	XXL, 100% POLYESTER	20

**VEST TORINO 260G/M²
 ΓΙΛΕΚΟ ΕΡΓΑΣΙΑΣ TORINO 260G/M²
 GILET TORINO 260G/M²
 ЖИЛЕТКА TORINO 260G/M²**

CODE ΚΩΔΙΚΟΣ CODICE КОД	MODEL ΜΟΝΤΕΛΟ MODELLO ΜΟΔΕΛ	DESCRIPTION ΠΕΡΙΓΡΑΦΗ DESCRIZIONE ОΠΙΣΑΝΙЕ	PACKING ΣΥΣΚΕΥΑΣΙΑ IMBALLAGGIO ΟΠΑΚΩΒΑΝΕ
024569	BPP7011	M/50	20
024576	BPP7012	L/52	20
024583	BPP7013	XL/54-56	10
024590	BPP7014	XXL/58	10



- Fabric: 100% PE 220g tafatta
- Padding: 100% PE 170g
- Lining: 100% PE 60g

- Υφασμα: 100% PE 220g tafatta
- Επένδυση: 100% PE 170g
- Φόδρα: 100% PE 60g

- Tessuto: 100% PE 220g tafatta
- Copertura: 100% PE 170g
- Fodera: 100% PE 60g

- Тъкан: 100% PE 220g тафата
- Подложка: 100% PE 170g
- Подплата: 100% PE 60g

**SLEEVELESS JACKET
 ΑΜΑΝΙΚΟ ΜΠΟΥΦΑΝ
 GIACCA SENZA MANICHE
 ЯКЕ БЕЗ ΡЪΚΑΒΙ**

CODE ΚΩΔΙΚΟΣ CODICE КОД	MODEL ΜΟΝΤΕΛΟ MODELLO ΜΟΔΕΛ	DESCRIPTION ΠΕΡΙΓΡΑΦΗ DESCRIZIONE ОΠΙΣΑΝΙЕ	PACKING ΣΥΣΚΕΥΑΣΙΑ IMBALLAGGIO ΟΠΑΚΩΒΑΝΕ
022565	BWV1003-1	L/52	25
022572	BWV1004-1	XL/56	25
022589	BWV1005-1	XXL/58	25



- Navy blue
- Σκούρο μπλε
- Blu marino
- Морско синьо



PUFFER WITH HOOD VERONA
ΜΠΟΥΦΑΝ ΜΕ ΕΠΕΝΔΥΣΗ ΚΑΙ
ΚΟΥΚΟΥΛΑ VERONA
PUFFER CON CAPPUCIO VERONA
ΠΥΧΗΝΚΑ Σ ΚΑΧΥΛΚΑ VERONA

CODE ΚΩΔΙΚΟΣ CODICE КОД	MODEL ΜΟΝΤΕΛΟ MODELLO ΜΟΔΕΛ	DESCRIPTION ΠΕΡΙΓΡΑΦΗ DESCRIZIONE ОΠИСΑНИЕ	PACKING ΣΥΣΚΕΥΑΣΙΑ IMBALLAGGIO ОПАКОВАНЕ
056713	BPP7074	M, 100% POLYESTER	20
056720	BPP7075	L, 100% POLYESTER	20
056737	BPP7076	XL, 100% POLYESTER	20
056744	BPP7077	XXL, 100% POLYESTER	20

- Khaki
- Χακί
- Haki
- Хаки



POLAR FLEECE JACKET BOLOGNA
ΜΠΟΥΦΑΝ FLEECE ΕΡΓΑΣΙΑΣ BOLOGNA
POLAR FLEECE GIACCA BOLOGNA
ΠΟΛΑΡΗΟ ΠΟΛΑΡΕΝΟ ЯΚΕ BOLOGNA

CODE ΚΩΔΙΚΟΣ CODICE КОД	MODEL ΜΟΝΤΕΛΟ MODELLO ΜΟΔΕΛ	DESCRIPTION ΠΕΡΙΓΡΑΦΗ DESCRIZIONE ОΠИСΑНИЕ	PACKING ΣΥΣΚΕΥΑΣΙΑ IMBALLAGGIO ОПАКОВАНЕ
056669	BPP7069	S 420gr/m ²	20
056676	BPP7070	M 420gr/m ²	20
056683	BPP7071	L 420gr/m ²	20
056690	BPP7072	XL 420gr/m ²	20
056706	BPP7073	XXL 420gr/m ²	20

- Black
- Μαύρο
- Nero
- Черно



LONG SLEEVE SHIRT
ΦΟΥΤΕΡ
SAMICIA A MANICHE LUNGHE
РИЗА С ДЪЛЪГ РЪКАВ

CODE ΚΩΔΙΚΟΣ CODICE КОД	MODEL ΜΟΝΤΕΛΟ MODELLO ΜΟΔΕΛ	DESCRIPTION ΠΕΡΙΓΡΑΦΗ DESCRIZIONE ОΠИСΑНИЕ	PACKING ΣΥΣΚΕΥΑΣΙΑ IMBALLAGGIO ОПАКОВАНЕ
059318	BPP7228	M 300gr/m ²	50
059325	BPP7229	L 300gr/m ²	50
059332	BPP7230	XL 300gr/m ²	50
059349	BPP7231	XXL 300gr/m ²	50

- Green
- Πράσινο
- Verde
- Зелен



HOODIE
ΦΟΥΤΕΡ ΚΟΥΚΟΥΛΑ
FELPA
БЛУЗА С ΚΑΧΥΛΚΑ

CODE ΚΩΔΙΚΟΣ CODICE КОД	MODEL ΜΟΝΤΕΛΟ MODELLO ΜΟΔΕΛ	DESCRIPTION ΠΕΡΙΓΡΑΦΗ DESCRIZIONE ОΠИСΑНИЕ	PACKING ΣΥΣΚΕΥΑΣΙΑ IMBALLAGGIO ОПАКОВАНЕ
059271	BPP7224	M 350gr/m ²	50
059288	BPP7225	L 350gr/m ²	50
059295	BPP7226	XL 350gr/m ²	50
059301	BPP7227	XXL 350gr/m ²	50

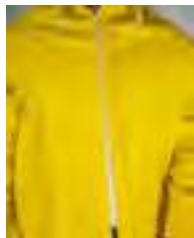

**WATERPROOF ΚΑΡΔΙΝΑ PVC
ΑΔΙΑΒΡΟΧΗ ΚΑΠΑΡΤΙΝΑ PVC
ΚΑΡΔΙΝΑ IMPERMEABILE IN PVC
ВОДОУСТОЙЧИВА ΚΑΠΑΝΔΥΡΑ ΟΤ PVC**

CODE ΚΩΔΙΚΟΣ CODICE КОД	MODEL ΜΟΝΤΕΛΟ MODELLO ΜΟΔΕΛ	DESCRIPTION ΠΕΡΙΓΡΑΦΗ DESCRIZIONE ОΠΙΣΑΝΙΕ	PACKING ΣΥΣΚΕΥΑΣΙΑ IMBALLAGGIO ΟΠΑΚΟΒΑΝΕ
059110	BPP7205	0,32mm L	10
059127	BPP7206	0,32mm XL	10
059134	BPP7207	0,32mm XXL	10

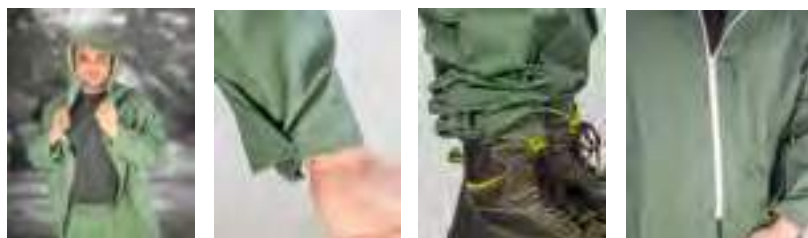

**WATERPROOF SUIT PVC
ΑΔΙΑΒΡΟΧΟ ΚΟΥΣΤΟΥΜΙ PVC
TUTA IMPERMEABILE IN PVC
ВОДОУСТОЙЧИВ ΚΟΣΤΥΟΜ PVC**

CODE ΚΩΔΙΚΟΣ CODICE КОД	MODEL ΜΟΝΤΕΛΟ MODELLO ΜΟΔΕΛ	DESCRIPTION ΠΕΡΙΓΡΑΦΗ DESCRIZIONE ОΠΙΣΑΝΙΕ	PACKING ΣΥΣΚΕΥΑΣΙΑ IMBALLAGGIO ΟΠΑΚΟΒΑΝΕ
059141	BPP7208	0,32mm L	10
059158	BPP7209	0,32mm XL	10
059165	BPP7210	0,32mm XXL	10

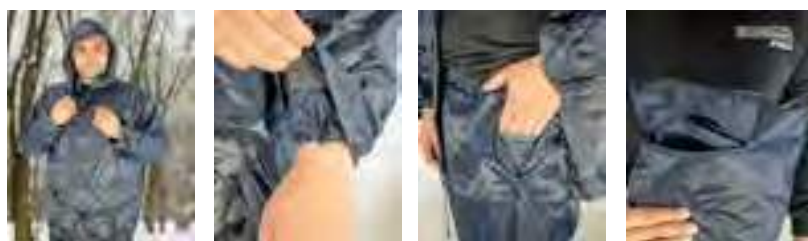

**WATERPROOF NYLON SUIT
ΑΔΙΑΒΡΟΧΟ ΚΟΥΣΤΟΥΜΙ NYLON
TUTA IN NYLON IMPERMEABILE
ВОДОУСТОЙЧИВ ΝΑЙΛΟΝΟΒ ΚΟΣΤΥΟΜ**

CODE ΚΩΔΙΚΟΣ CODICE КОД	MODEL ΜΟΝΤΕΛΟ MODELLO ΜΟΔΕΛ	DESCRIPTION ΠΕΡΙΓΡΑΦΗ DESCRIZIONE ОΠΙΣΑΝΙΕ	PACKING ΣΥΣΚΕΥΑΣΙΑ IMBALLAGGIO ΟΠΑΚΟΒΑΝΕ
059189	BPP7215	0,16mm L	20
059196	BPP7216	16mm XL	20
059202	BPP7217	16mm XXL	20





SHORTS TORINO
ΒΕΡΜΟΥΔΑ ΜΕ ΤΣΕΠΕΣ TORINO
PANTALONCINI TORINO
КЪСИ ПАНТАЛОНИ TORINO

CODE ΚΩΔΙΚΟΣ CODICE КОД	MODEL ΜΟΝΤΕΛΟ MODELLO ΜΟΔΕΛ	DESCRIPTION ΠΕΡΙΓΡΑΦΗ DESCRIZIONE ОΠИСΑНИЕ	PACKING ΣΥΣΚΕΥΑΣΙΑ IMBALLAGGIO ΟΠΑΚΩΒΑΝΕ
024606	BPP7015	S/48, 260g/m ²	20
024613	BPP7016	M/50, 260g/m ²	20
024620	BPP7017	L/52, 260g/m ²	20
024637	BPP7018	LD/54, 260g/m ²	20
024644	BPP7019	XL/56, 260g/m ²	20
024651	BPP7020	XXL/58, 260g/m ²	20



CAMO PANTS MODENA
ΠΑΝΤΕΛΟΝΙ ΠΑΡΑΛΛΑΓΗΣ MODENA
PANTALONI CAMO MODENA
ΚΑΜΟΥΦΛΑЖНИ ΠΑΝΤΑΛΟНИ MODENA

CODE ΚΩΔΙΚΟΣ CODICE КОД	MODEL ΜΟΝΤΕΛΟ MODELLO ΜΟΔΕΛ	DESCRIPTION ΠΕΡΙΓΡΑΦΗ DESCRIZIONE ОΠИСΑНИЕ	PACKING ΣΥΣΚΕΥΑΣΙΑ IMBALLAGGIO ΟΠΑΚΩΒΑΝΕ
056751	BPP7078	S 240gr/m ²	25
056768	BPP7079	M 240gr/m ²	25
056775	BPP7080	L 240gr/m ²	25
056782	BPP7081	LD 240gr/m ²	25
056799	BPP7082	XL 240gr/m ²	25
056805	BPP7083	XXL 240gr/m ²	25



CARGO PANTS GENOVA 240G/M²
ΠΑΝΤΕΛΟΝΙ ΕΡΓΑΣΙΑΣ
GENOVA 240G/M²
PANTALONI DI LAVORO GENOVA
240G/M²
ТОВАРНИ ΠΑΝΤΑΛΟНИ GENOVA
240G/M²

CODE ΚΩΔΙΚΟΣ CODICE КОД	MODEL ΜΟΝΤΕΛΟ MODELLO ΜΟΔΕΛ	DESCRIPTION ΠΕΡΙΓΡΑΦΗ DESCRIZIONE ОΠИСΑНИЕ	PACKING ΣΥΣΚΕΥΑΣΙΑ IMBALLAGGIO ΟΠΑΚΩΒΑΝΕ
030119	BPP7028	S/48	10
030102	BPP7027	M/50	10
030089	BPP7025	L/52	10
030096	BPP7026	LD/54	10
030126	BPP7029	XL/56	10
030133	BPP7030	XXL/58	10



- 80% Polyester / Πολυεστέρα / Poliestere/ Полиестер
- 20% Cotton Oxford/ Βαμβακερό / Cotone/ Памук

PANTSTORINO 260G/M²
ΠΑΝΤΕΛΟΝΙ ΕΡΓΑΣΙΑΣ TORINO 260G/M²
PANTALONI DI LAVORO TORINO 260G/M²
ΠΑΝΤΑΛΟНИ TORINO 260G/M²

CODE ΚΩΔΙΚΟΣ CODICE КОД	MODEL ΜΟΝΤΕΛΟ MODELLO ΜΟΔΕΛ	DESCRIPTION ΠΕΡΙΓΡΑΦΗ DESCRIZIONE ОΠИСΑНИЕ	PACKING ΣΥΣΚΕΥΑΣΙΑ IMBALLAGGIO ΟΠΑΚΩΒΑΝΕ
024453	BPP7000	S/48	10
024460	BPP7001	M/50	10
024477	BPP7002	L/52	10
024484	BPP7003	LD/54	10
024491	BPP7004	XL/56	10
024507	BPP7005	XXL/58	10



- 80% Polyester / Πολυεστέρα / Poliestere/ Полиестер
- 20% Cotton Oxford/ Βαμβάκερό / Cotone/ Памук

VIBRANTS TORINO 260G/M²
ΦΟΡΜΑ ΕΡΓΑΣΙΑΣ ΜΕ ΤΙΡΑΝΤΕΣ TORINO 260G/M²
SALOPETTE DI LAVORO TORINO 260G/M²
ГАЩЕРИЗОНИ TORINO 260G/M²

CODE ΚΩΔΙΚΟΣ CODICE КОД	MODEL ΜΟΝΤΕΛΟ MODELLO ΜΟΔΕΛ	DESCRIPTION ΠΕΡΙΓΡΑΦΗ DESCRIZIONE ОΠИСΑНИЕ	PACKING ΣΥΣΚΕΥΑΣΙΑ IMBALLAGGIO ΟПАΚΩΒΑΝΕ
024514	BPP7006	M/50	10
024521	BPP7007	L/52	10
024538	BPP7008	LD/54	10
024545	BPP7009	XL/56	10
024552	BPP7010	XXL/58	10



- 80% Polyester / Πολυεστέρα / Poliestere/ Полиестер
- 20% Cotton Oxford/ Βαμβάκερό / Cotone/ Памук

BIB PANTS 240G/M²
ΦΟΡΜΑ ΕΡΓΑΣΙΑΣ ΜΕ ΤΙΡΑΝΤΑ
GENOVA 240G/M²
PANTALONI DI LAVORO 240G/M²
ГАЩЕРИЗΟΝΗ 240G/M²

CODE ΚΩΔΙΚΟΣ CODICE КОД	MODEL ΜΟΝΤΕΛΟ MODELLO ΜΟΔΕΛ	DESCRIPTION ΠΕΡΙΓΡΑΦΗ DESCRIZIONE ОΠИСΑНИЕ	PACKING ΣΥΣΚΕΥΑΣΙΑ IMBALLAGGIO ΟПАΚΩΒΑΝΕ
030171	BPP7034	S/48	10
030164	BPP7033	M/50	10
030140	BPP7031	L/52	10
030157	BPP7032	LD/54	10
030188	BPP7035	XL/56	10
030195	BPP7036	XXL/58	10



VIBRANTS MILANO
ΦΟΡΜΑ ΕΡΓΑΣΙΑΣ
ΜΕ ΤΙΡΑΝΤΕΣ MILANO
SALOPETTA DI LAVORO MILANO
ГАЩЕРИЗΟΝΗ MILANO

CODE ΚΩΔΙΚΟΣ CODICE КОД	MODEL ΜΟΝΤΕΛΟ MODELLO ΜΟΔΕΛ	DESCRIPTION ΠΕΡΙΓΡΑΦΗ DESCRIZIONE ОΠИСΑНИЕ	PACKING ΣΥΣΚΕΥΑΣΙΑ IMBALLAGGIO ΟПАΚΩΒΑΝΕ
035398	BPP7048	M/50,280g/m ²	10
035404	BPP7049	L/52, 280g/m ²	10
035411	BPP7050	LD/54, 280g/m ²	10
035428	BPP7051	XL/56,280g/m ²	10
035435	BPP7052	XXL/58, 280g/m ²	10



COVERALL TORINO
ΦΟΡΜΑ ΕΡΓΑΣΙΑΣ
ΟΛΟΣΩΜΗ TORINO
SALOPETTE TORINO
ΠΟΚΡΙΒΑΛΟ TORINO

CODE ΚΩΔΙΚΟΣ CODICE	MODEL ΜΟΝΤΕΛΟ MODELLO	DESCRIPTION ΠΕΡΙΓΡΑΦΗ DESCRIZIONE ОΠИСΑНИЕ	PACKING ΣΥΣΚΕΥΑΣΙΑ IMBALLAGGIO ΟПАΚΩΒΑΝΕ
036951	BPP7063	S, 260g/m ²	10
036968	BPP7064	M, 260g/m ²	20
036982	BPP7066	LD, 260g/m ²	10
036999	BPP7067	XL, 260g/m ²	10

- 100% POLYESTER 120Gr
- 2 reflective strips
- 2 ανακλαστικές λωρίδες
- 2 strisce riflettenti
- 2 светоотразительни ленти

SAFETY VEST
ΓΙΛΕΚΟ ΑΣΦΑΛΕΙΑΣ
GILET DI SICUREZZA GIALLO
БЕЗОПАСНА ЖИЛЕТКА

CODE ΚΩΔΙΚΟΣ CODICE КОД	MODEL ΜΟΝΤΕΛΟ MODELLO ΜΟΔΕΛ	DESCRIPTION ΠΕΡΙΓΡΑΦΗ DESCRIZIONE ОΠИСΑНИЕ	PACKING ΣΥΣΚΕΥΑΣΙΑ IMBALLAGGIO ΟПАΚΩΒΑΝΗ
045434	BPP7200	L	100
045441	BPP7201	XL	100
059172	BPP7202	XXL	100



PANTS BELT
ΖΩΝΗ ΠΑΝΤΕΛΟΝΙΟΥ
CINTURA DEI PANTALONI
КОЛАН ЗА ПАНТАΛΟΝИ

CODE ΚΩΔΙΚΟΣ CODICE КОД	MODEL ΜΟΝΤΕΛΟ MODELLO ΜΟΔΕΛ	DESCRIPTION ΠΕΡΙΓΡΑΦΗ DESCRIZIONE ОΠИСΑНИЕ	PACKING ΣΥΣΚΕΥΑΣΙΑ IMBALLAGGIO ΟПАΚΩΒΑΝΗ
059356	BPP7087	100% POLYESTER	200

GEL KNEE PADS
ΕΠΙΓΟΝΑΤΙΔΕΣ ΠΡΟΣΤΑΣΙΑΣ GEL
GEL RILIEVI DI GINOCCHIO
ГЕЛ ПОДЛОЖКИ ЗА ΚΟΛΕΝΕ

MODEL	ΜΟΝΤΕΛΟ	MODELLO	ΜΟΔΕΛ	BHT1540
Code	Κωδικός	Codice	Κοδ	030300
Packing	Συσκευασία	Imballaggio	Οπακωване	12



01

SPORT SHOES "MARATHON"
ΠΑΠΟΥΤΣΙ ΑΘΛΗΤΙΚΟ "MARATHON"
SCARPE DA SPORT "MARATHON"
СПОРТНИ ОБУВКИ "MARATHON"

024743	No. 40
024750	No. 41
024767	No. 42
024774	No. 43
024781	No. 44
024798	No. 45
024804	No. 46
Packing Συσκευασία Imballaggio Опаковане	10



- Non-protection. Non-woven breathable fabric. EVA foam non-slip sole, antistatic. Made of SPLIT leather. PU / PU sole non-slip, antistatic and anti-vibration.
- Χωρίς προστασία. Υφασμα Non-woven διαπνέον. Σόλα αφρώδης EVA αντιολισθητική, αντιστατική και αντικραδασμική.
- Non protezione. Tessuto non tessuto traspirante. Suola antiscivolo in schiuma EVA, antistatica. Suola in PU / PU antiscivolo, antistatica e antivibrazione.
- Без защита. Нетъкан дишащ плат. Подметка от EVA пяна, нехлъзгаща се, антистатична. Изработена от SPLIT кожа. Подметка от полиуретанова пяна / PU нехлъзгаща се, антистатична и антивибрационна.

01

SPORT SHOES "MONTANA"
ΠΑΠΟΥΤΣΙ ΑΘΛΗΤΙΚΟ "MONTANA"
SCARPE DA SPORT "MONTANA"
СПОРТНИ ОБУВКИ "MONTANA"

021254	No. 40
021261	No. 41
021278	No. 42
021285	No. 43
021292	No. 44
021308	No. 45
021315	No. 46
Packing Συσκευασία Imballaggio Опаковане	10



- Non-protection. Made of NUBUCK leather. EVA / Rubber non-slip sole, antistatic and anti-vibration
- Χωρίς προστασία. Από δέρμα NUBUCK. Σόλα EVA/ Rubber αντιολισθητική, αντιστατική και αντικραδασμική.
- Non protezione. Realizzata in pelle NUBUCK. Suola antiscivolo in EVA / Gomma, antistatica e antivibrazione
- Без защита. Нетъкан дишащ плат. Подметка от EVA пяна, нехлъзгаща се, антистатична. Изработена от SPLIT кожа. Подметка от полиуретанова пяна / PU нехлъзгаща се, антистатична и антивибрационна.

01

HIGH ANGLE 01 SAFETY BOOTS SUEDE LEATHER/MESH "DENVER"
ΜΠΟΤΑΚΙ ΕΡΓΑΣΙΑΣ SUEDE/MESH "DENVER"
ANGOLO ALTO 01 STIVALI SICURI PELLE SUEDE/ MESH "DENVER"
БОТУШИ ЗА БЕЗОПАСНОСТ С ВИСОК ЪГЪЛ 01, ВЕЛУР, КОЖА/МРЕЖА "DENVER"

019367	No. 40
019374	No. 41
019381	No. 42
019398	No. 43
019404	No. 44
019411	No. 45
019428	No. 46
Packing Συσκευασία Imballaggio Опаковане	10



- Non-protection. From SUEDE leather. PU / PU non-slip sole, antistatic and anti-vibration.
- Χωρίς προστασία. Από δέρμα SUEDE. Σόλα PU / PU αντιολισθητική, αντιστατική και αντικραδασμική.
- Senza protezione. In pelle SUEDE. Suola antiscivolo in PU / PU, antistatica e antivibrazione.
- Без защита. Нетъкан дишащ плат. Подметка от EVA пяна, нехлъзгаща се, антистатична. Изработена от SPLIT кожа. Подметка от полиуретанова пяна / PU нехлъзгаща се, антистатична и антивибрационна.

01

SAFETY BOOTS 01, LEATHER NUBUCK ATLANTA
ΜΠΟΤΑΚΙ ΕΡΓΑΣΙΑΣ ATLANTA
STIVALI DI SICUREZZA
CUOIO IN PELLE ATLANTA
БОТУШИ ЗА БЕЗОПАСНОСТ 01, КОЖА НУБУК
ATLANTA

027706	No. 40
027713	No. 41
027720	No. 42
027737	No. 43
027744	No. 44
027751	No. 45
027768	No. 46
Packing Συσκευασία Imballaggio Οпаковане	10

- Non-protected • Made of NUBUCK LEATHER
- With rubber / TPR non-slip antistatic and anti-vibration sole
- Χωρίς προστασία • Δέρμα NUBUCK
- Σόλα RUBBER / TPR αντιολισθητική, αντιστατική και αντικραδασμική
- Non protetto • Fatto di PELLE NUBUCK
- Con gomma / TPR antiscivolo antistatico e suola antivibrazione.
- Незащитени • Изработен от кожа NUBUCK кожа
- С гумена / trp противоплъзгаща се антистатична и антивибрационна подметна



01

WORKING BOOT 01, SUEDE LEATHER, AUSTIN
ΜΠΟΤΑΚΙ ΕΡΓΑΣΙΑΣ 01, ΔΕΡΜΑ SUEDE, AUSTIN
STIVALI DI SICUREZZA 01, CUOIO IN PELLE, AUSTIN
РАБОТНИ ОБУВКИ 01, ВЕЛУРЕНА КОЖА, AUSTIN

046240	No. 40
046257	No. 41
046264	No. 42
046271	No. 43
046288	No. 44
046295	No. 45
046301	No. 46
Packing Συσκευασία Imballaggio Οпаковане	10

- Μποτάκι εργασίας, χωρίς προστασία, από δέρμα suede υψηλής ποιότητας με σόλα PU υψηλής πυκνότητας, αντιολισθητική και αντικραδασμική. Επιπλέον ενισχυμένος ανατομικός πάτος που κάνει το μποτάκι εξαιρετικά άνετο στην πολύωρη χρήση.
- High angle boots without protection, made of high-quality suede leather with high density PU sole, anti-slip and anti-vibration. Additional reinforced anatomical insole that makes the boot extremely comfortable in long hours of use.
- Stivali ad alto angolo senza protezione, realizzati in pelle scamosciata di alta qualità con suola in PU ad alta densità, antiscivolo e antivibrazione. Soletta anatomica rinforzata aggiuntiva che rende lo stivale estremamente confortevole nelle lunghe ore di utilizzo.
- Високи ъглови ботуши без защита, изработени от висококачествена велурена кожа с подметна от полиуретан с висока плътност, противоплъзгаща и антивибрационна. Допълнително подсилена анатомична стелка, която прави ботуша изключително удобен при дългочасова употреба.



01

**SPORTS SHOES SPRINT
ΠΑΠΟΥΤΣΙ ΑΘΛΗΤΙΚΟ SPRINT
SCARPE DA SPORT SPRINT
СПОРТНИ ОБУВКИ SPRINT**

036647	No. 40
036654	No. 41
036661	No. 42
036678	No. 43
036685	No. 44
036692	No. 45
036708	No. 46
Packing Συσκευασία Imballaggio Οпаковане	10



- Non-protected, Breathable Non-Woven Fabric, High Density non-slip and anti-vibration PU sole.
- Χωρίς προστασία, Ύφασμα Non-Woven διαπνέον, Σόλα PU υψηλής πυκνότητας αντιολισθητική και αντικραδασμική.
- Non protetto, Tessuto non tessuto traspirante. Suola in PU ad alta densità antiscivolo e antivibrazione.
- Незащитена, дишаща нетъкана материя, неплъзгаща се и антивибрационна PU подметка с висока плътност.



Lightweight

01

**SPORTS SHOES WAVE
ΠΑΠΟΥΤΣΙ ΑΘΛΗΤΙΚΟ WAVE
SCARPE DA SPORT WAVE
СПОРТНИ ОБУВКИ WAVE**

036715	No. 40
036722	No. 41
036739	No. 42
036746	No. 43
036753	No. 44
036760	No. 45
036777	No. 46
036784	No. 47
Packing Συσκευασία Imballaggio Οпаковане	10



- Non-protected, Breathable Non-Woven Fabric, High Density non-slip and anti-vibration PU sole.
- Χωρίς προστασία, Ύφασμα Non-Woven διαπνέον, Σόλα PU υψηλής πυκνότητας αντιολισθητική και αντικραδασμική.
- Non protetto, Tessuto non tessuto traspirante. Suola in PU ad alta densità antiscivolo e antivibrazione.
- Незащитена, дишаща нетъкана материя, неплъзгаща се и антивибрационна PU подметка с висока плътност.



Lightweight

S1

**SAFETY SHOES S1 SUEDE "MIAMI"
ΠΑΠΟΥΤΣΙ ΑΣΦΑΛΕΙΑΣ SUEDE "MIAMI"
SCARPE DI SICUREZZA S1 CAMOSCIO "MIAMI"
ОБУВКИ ЗА БЕЗОПАСНОСТ S1 ОТ ВЕЛУР/
МЕШ "MIAMI"**

034001	No. 40
034018	No. 41
034025	No. 42
034032	No. 43
034049	No. 44
034056	No. 45
034063	No. 46
Packing Συσκευασία Imballaggio Οпаковане	10



- SUEDE leather and breathable mesh material. BOOST / PU non-slip sole , antistatic and antivibration.
- Με Προστασία Δακτύλων. Από Δέρμα SUEDE και διαπνέον Υλικό MESH. Σόλα BOOST/PU αντιολισθητική, αντιστατική και αντικραδασμική.
- Pelle SUEDE e materiale mesh traspirante. Suola antiscivolo BOOST / PU, antistatica e antivibrazione.
- Сuid от кожа и дишаща мрежеста материя. Подметка с неплъзгащо се покритие BOOST / PU, антистатична и антивибрационна.

01

**RAIN BOOT GREEN PVC UPPER-TAN PVC/NITRILE
ΓΑΛΟΣΤΑ ΠΡΑΣΙΝΗ COLUMBIA, ΜΑΚΡΙΑ, PVC/NITRILE
STIVALE DA PIOGGIA VERDE PVC UPPER-TAN PVC/NITRILE
ДЪЖДОБРАН ЗЕЛЕНА PVC ГОРНА ЧАСТ -
КАΦΥΒΑ PVC/ΝΙΤΡΙΛ**

037422	No. 39
037439	No. 40
037446	No. 41
037453	No. 42
037460	No. 43
037477	No. 44
037484	No. 45
037491	No. 46
037507	No. 47
Packing Συσκευασία Imballaggio Οпаковане	12



- Made of high-strength PVC, with polyester lining for easy cleaning. Ankle, heel and sole reinforcements for heel support Auxiliary rim on the heel for easy removal without the use of a hand. Waterproof, Non-slip and Oil resistant Suitable for Agricultural, Construction and Industrial work, Cleaning Workshops etc.
- Κατασκευή από υψηλής αντοχής PVC, με φόδρα από πολυεστέρα για εύκολο καθαρισμό. Ενισχύσεις στον αστράγαλο, στη φτέρνα και στο πάτο για υποστήριξη του έλματος Βοηθητικό χείλος στη φτέρνα για εύκολη αφαίρεση χωρίς τη χρήση χεριού. Αδιάβροχη, Αντιολισθητική και Ανθεκτική στα έλαια Κατάλληλη για Αγροτικές, Οικοδομικές και Βιομηχανικές εργασίες, Συνεργεία Καθαρισμού κ.α.
- Realizzato in PVC ad alta resistenza, con fodera in poliestere per una facile pulizia. Rinforzi alla caviglia, al tallone e alla suola per il supporto del tallone. Cerchio ausiliario sul tallone per una facile rimozione senza l'uso di una mano. Impermeabile, antiscivolo e resistente all'olio Adatto per lavori agricoli, edili e industriali, officine di pulizia ecc.
- Изработен е от PVC с висока якост и полиестерна подплата за лесно почистване. Укрепвания на глезена, петата и подметката за опора на петата Спомагателен ръб на петата за лесно сваляне без използване на ръка. Водоустойчиви, нехлъзгащи се и устойчиви на масла Подходящи за селскостопанска, строителна и промишлена работа, почистване на работилници и др.



01

**WORKING BOOT 01, NUBUCK LEATHER, "IOWA"
ΜΠΟΤΑΚΙ ΕΡΓΑΣΙΑΣ 01, ΔΕΡΜΑ NUBUCK, "IOWA"
STIVALI DI SICUREZZA 01, PELLE NABUK, "IOWA"
РАБОТНИ ОБУВКИ 01, КОЖА НУБУК, "IOWA"**

046394	No. 40
046400	No. 41
046424	No. 43
046431	No. 44
046448	No. 45
046455	No. 46
Packing Συσκευασία Imballaggio Οпаковане	10



- Μποτάκι εργασίας, χωρίς προστασία, από δέρμα nubuck υψηλής ποιότητας με σόλα PU υψηλής πυκνότητας, αντιολισθητική και αντικραδαμική. Επιπλέον ενισχυμένος ανατομικός πάτος που κάνει το μποτάκι εξαιρετικά άνετο στην πολύωρη χρήση.
- High angle boots without protection, made of high quality nubuck leather with high density PU sole, anti-slip and anti-vibration. Additional reinforced anatomical insole that makes the boot extremely comfortable in long hours of use.
- Stivali ad alto angolo senza protezione, realizzati in pelle nubuck di alta qualità con suola in PU ad alta densità, antiscivolo e antivibrazione. Soletta anatomica rinforzata aggiuntiva che rende lo stivale estremamente confortevole nelle lunghe ore di utilizzo.
- Работни обувки, без защита, изработени от висококачествена кожа нубук с подметка от полиуретан с висока плътност, противоплъзгаща и антивибрационна. Допълнително подсилена анатомична стелка, която прави ботуша изключително удобен за дълги часове употреба.

S1

HIGH ANGLE SAFETY BOOTS S1 LEATHER "DETROIT"
ΜΠΟΤΑΚΙ ΑΣΦΑΛΕΙΑΣ S1 ΔΕΡΜΑΤΙΝΟ "DETROIT"
STIVALI DI SICUREZZA AD ALTO ANGOLO S1 PELLE "DETROIT"
ВИСОКОКАЧЕСТВЕНИ БОТУШИ ЗА БЕЗОПАСНОСТ S1 КОЖА "DETROIT"

014980	No. 39
005537	No. 40
005544	No. 41
005551	No. 42
005568	No. 43
005575	No. 44
005582	No. 45
005599	No. 46
014942	No. 47
Packing Συσκευασία Imballaggio Οпаковане	10



- With finger protection. Made of SPLIT leather. PU / PU non-slip sole, antistatic and anti-vibration.
- Με προστασία δακτύλων. Από δέρμα SPLIT. Σόλα PU / PU αντιολισθητική, αντιστατική και αντικραδασμική.
- Con protezione per le dita. Realizzato in pelle SPLIT. Suola antiscivolo in PU / PU, antistatica e antivibrazione.
- Със защита за пръстите. Изработен е от SPLIT кожа. Подметка от полиуретан / полиуретан с противоплъзгащо покритие, антистатична и антивибрационна.

S3

SAFETY BOOTS "ALASKA" S3 LEATHER
ΜΠΟΤΑΚΙ ΑΣΦΑΛΕΙΑΣ "ALASKA" S3 ΔΕΡΜΑ
STIVALI DI SICUREZZA "ALASKA" S3 IN PELLE
БОТУШИ ЗА БЕЗОПАСНОСТ "ALASKA" S3 КОЖА

024811	No. 40
024828	No. 41
024835	No. 42
024842	No. 43
024859	No. 44
024866	No. 45
024873	No. 46
Packing Συσκευασία Imballaggio Οпаковане	10



- With Sole&Toe protection, Split Leather, With rubber / tpr non-slip antistatic and anti-vibration sole
- Χωρίς προστασία. Από δέρμα SPLIT. Σόλα PU / PU αντιολισθητική, αντιστατική και αντικραδασμική.
- Con protezione per le dita. Realizzato in pelle SPLIT. Suola antiscivolo in PU / PU, antistatica e antivibrazione.
- Със защита на подметката и стъпалата, SPLIT кожа, С гумена / tpr противоплъзгаща се антистатична и антивибрационна подметка



S3

**SAFETY SHOES S3 "ARACHE" LEATHER
ΠΑΠΟΥΤΣΙ ΑΣΦΑΛΕΙΑΣ "ΑΡΑΧΗ" ΔΕΡΜΑ
SCARPE DI SICUREZZA S3 "ARACHE" PELLE
ОБУВКИ ЗА БЕЗОПАСНОСТ S3
"ΑΡΑΧΗ" ΚΟΖΑ**

027775	No. 40
027782	No. 41
027799	No. 42
027805	No. 43
027812	No. 44
027829	No. 45
027836	No. 46
Packing Συσκευασία Imballaggio Опаковане	10

- With finger protection and sole. Made of NUBUCK leather. EVA/ Rubber non-slip sole, antistatic, anti-vibration.
- Με προστασία δακτύλων και πέλματος. Από δέρμα NUBUCK. Σόλα EVA/ Rubber αντιολισθητική, αντιστατική, αντικραδασμική.
- Con protezione per le dita e suola. Realizzate in pelle NUBUCK. Suola antiscivolo in EVA/ gomma, antistatico, antivibrazione.
- Със защита на пръстите и подметка. Изработени от кожа NUBUCK. Подметка от EVA/каучук с противоплъзгащо покритие, антистатична, антивибрационна.



01

**HIGH ANGLE BOOTS ARIZONA
ΜΠΟΤΑΚΙ ΕΡΓΑΣΙΑΣ S0
(ΧΩΡΙΣ ΣΙΔΕΡΟ) ARIZONA
STIVALI AD ALTO ANGOLO ARIZONA
ΒΙΣΟΚ ΞΓΓΛ ΒΟΤΥΣΗ ARIZONA**

007333	No. 40
007340	No. 41
007357	No. 42
007364	No. 43
007371	No. 44
007388	No. 45
007395	No. 46
Packing Συσκευασία Imballaggio Опаковане	10

- Non-protection. Made of SPLIT leather. PU / PU non-slip sole, antistatic and anti-vibration.
- Χωρίς προστασία. Από δέρμα SPLIT. Σόλα PU / PU αντιολισθητική, αντιστατική και αντικραδασμική.
- Senza protezione. Realizzato in pelle SPLIT. Suola antiscivolo in PU / PU, antistatica e antivibrazione.
- Без защита. Изработен е от сплит кожа. Подметка от полиуретан / полиуретан с противоплъзгащо покритие, антистатична и антивибрационна.





S3

SAFETY BOOTS S3 LEATHER "ALPINE"
ΜΠΟΤΑΚΙ ΑΣΦΑΛΕΙΑΣ S3 ΔΕΡΜΑ "ALPINE"
STIVALI DI SICUREZZA S3 IN PELLE "ALPINE"
БОТУШИ ЗА БЕЗОПАСНОСТ S3 ОТ КОЖА "ALPINE"

030492	No. 40
030508	No. 41
030515	No. 42
030522	No. 44
030539	No. 44
030546	No. 45
030553	No. 46
Packing Συσκευασία Imballaggio Οпаковане	10

- With Sole&Toe protection, made of CRAZY HORSE leather, PU / PU non slip sole, antistatic and antivibration.
- Με προστασία δακτύλων και πέλματος, από δέρμα CRAZY HORSE, σόλα RUBBER, EVA/RUBBER αντιολισθητική, αντιστατική και αντικραδασμική.
- Con protezione della suola e del piede, realizzato in pelle CRAZY HORSE, suola antiscivolo in PU / PU, antistatica e antivibrazione.
- Със защита на подметката и стъпалата, изработена от кожа CRAZY HORSE, подметка от полиуретан / полиуретан против хлъзгане, антистатична и антивибрационна.



O1

WORKING BOOT O1, NUBUCK LEATHER, DOVER
ΜΠΟΤΑΚΙ ΕΡΓΑΣΙΑΣ O1, ΔΕΡΜΑ NUBUCK, DOVER
STIVALI DI SICUREZZA O1, PELLE NABUK, DOVER
РАБОТНИ ОБУВКИ O1, КОЖА НУБУК, DOVER

046318	No. 40
046325	No. 41
046332	No. 42
046349	No. 43
046356	No. 44
046363	No. 45
046370	No. 46
046387	No. 47
Packing Συσκευασία Imballaggio Οпаковане	10

- Μποτάκι εργασίας, χωρίς προστασία, από δέρμα nubuck υψηλής ποιότητας με σόλα PU υψηλής πυκνότητας, αντιολισθητική και αντικραδασμική. Επιπλέον ενισχυμένος ανατομικός πάτος που κάνει το μποτάκι εξαιρετικά άνετο στην πολύωρη χρήση.
- High angle boots without protection, made of high quality nubuck leather with high density PU sole, anti-slip and anti-vibration. Additional reinforced anatomical insole that makes the boot extremely comfortable in long hours of use.
- Stivali ad alto angolo senza protezione, realizzati in pelle nubuck di alta qualità con suola in PU ad alta densità, antiscivolo e antivibrazione. Soletta anatomica rinforzata aggiuntiva che rende lo stivale estremamente confortevole nelle lunghe ore di utilizzo.
- Високи ботуши без защита, изработени от висококачествена кожа нубук с подметка от полиуретан с висока плътност, противоплъзгаща и антивибрационна. Допълнително подсилена анатомична стелка, която прави ботуша изключително удобен при дългочасова употреба.

- Nitrile coating
- Antislip
- Επικάλυψη νιτριλίου
- Αντιολισθητικά
- Rivestimento in nitrile
- Antiscivolo
- Нитрилно покритие
- Защита от приплъзване



NAVY NITRILE GLOVES
ΓΑΝΤΙΑ ΝΑΥΛΟΝ ΝΙΤΡΙΛΙΟΥ
GUANTI IN NITRILE NAVY
ΝΙΤΡΙΛΝΗ ΡЪКАВИЦИ NAVY

MODEL	ΜΟΝΤΕΛΟ	MODELLO	ΜΟΔΕΛ	BPP236	BPP237
Code	Κωδικός	Codice	Κод	060383	060406
Size	Μέγεθος	Dimensione	Размер	9" L	10" XL
Pairs/ Packaging	Ζεύγη/ Συσκευασία	Coppie/ Imballaggio	Двойни/ опаковка	12	12
Pairs/ Box	Ζεύγη/ Κουτί	Coppie/scatola	Двойни/кутия	120	120

- Single use
- Ambidextrous
- No powder
- Extra durability
- Μιας χρήσεως
- Αμφιδέξια
- Χωρίς πούδρα
- Εξαιρετικής αντοχής

- Uso singolo
- Ambidestro
- Senza polvere
- Durata extra
- За еднократна употреба
- Амбидекстроус
- Без прах
- Допълнителна издръжливост



NITRILE GLOVE BLACK, BOX 100 PCS
ΓΑΝΤΙ ΝΙΤΡΙΛΙΟΥ ΜΑΥΡΟ, ΚΟΥΤΙ 100 ΤΕΜ.
GUANTO IN NITRILE NERO, SCATOLA DA 100 PZ.
ΝΙΤΡΙΛΝΗ ΡЪКАВИЦΑ ЧЕРНА, ΚΥΤΙΑ ΟΤ 100 ΒΡΟЯ

MODEL	ΜΟΝΤΕΛΟ	MODELLO	ΜΟΔΕΛ	BPP210	BPP212	BPP213
Code	Κωδικός	Codice	Κод	016960	016984	016991
Size	Μέγεθος	Taglia	Размер	S	L	XL
Box / Carton	Κουτιά/ Συσκ	Coppie/ Imballaggio	Двойни/ опаковка	10	10	10



NAVY GLOVES
ΓΑΝΤΙΑ ΝΑΥΛΟΝ
GUANTI NAVY
ΡЪКАВИЦИ NAVY



MODEL	ΜΟΝΤΕΛΟ	MODELLO	ΜΟΔΕΛ	BPP231	BPP232
Code	Κωδικός	Codice	Κод	060284	060307
Size	Μέγεθος	Dimensione	Размер	9"	10"
Pairs/ Packaging	Ζεύγη/ Συσκευασία	Coppie/ Imballaggio	Двойни/ опаковка	12	12
Pairs/ Box	Ζεύγη/ Κουτί	Coppie/scatola	Двойни/кутия	120	120

- Cut resistance 3
- PU Coated
- Προστασία κοπής επίπεδο 3
- Επικάλυψη PU
- Resistenza al taglio 3
- Rivestimento in PU
- Устойчивост на рязане 3
- Полиуретаново покритие

**ANTIQUE GLOVES
ΓΑΝΤΙΑ ΑΝΤΙΚΟΠΗΣ
GUANTI ANTICHI
ANTIQUE GLOVES
ΓΑΝΤΙΑ ΑΝΤΙΚΟΠΗΣ
GUANTI ANTICHI ΑΝΤΙΚΑΛΝΗ ΡЪΚΑΒΙЦИ**



MODEL	ΜΟΝΤΕΛΟ	MODELLO	ΜΟΔΕΛ	BPP238
Code	Κωδικός	Codice	Κод	060680
Size	Μέγεθος	Dimensione	Размер	10" XL
Pairs/ Packaging	Ζεύγη/ Συσκευασία	Coppie/ Imballaggio	Двойки/ опаковна	12
Pairs/ Box	Ζεύγη/ Κουτί	Coppie/scatola	Двойки/кутия	120

- Nitrile coating
- Επικάλυψη νιτριλίου
- Rivestimento in nitrile
- Нитрилно покритие

**JERSEY GLOVES
ΓΑΝΤΙΑ JERSEY
GUANTI IN JERSEY
ΡЪΚΑΒΙЦИ JERSEY**



MODEL	ΜΟΝΤΕΛΟ	MODELLO	ΜΟΔΕΛ	BPP230
Code	Κωδικός	Codice	Κод	060260
Size	Μέγεθος	Dimensione	Размер	10" XL
Pairs/ Packaging	Ζεύγη/ Συσκευασία	Coppie/ Imballaggio	Двойки/ опаковна	12
Pairs/ Box	Ζεύγη/ Κουτί	Coppie/scatola	Двойки/кутия	120

- 5 thread cotton
- Πλέξη 5 νημάτων
- 5 fili di cotone
- Памук с 5 нишки

**COTTON GLOVES 10G
ΓΑΝΤΙΑ ΒΑΜΒΑΚΕΡΑ 10G
GUANTI IN COTONE 10G
ΠΑΜΥΧΝΗ ΡЪΚΑΒΙЦИ 10G**



MODEL	ΜΟΝΤΕΛΟ	MODELLO	ΜΟΔΕΛ	BPP239	BPP240
Code	Κωδικός	Codice	Κод	060697	060710
Size	Μέγεθος	Dimensione	Размер	9" L	10" XL
Pairs/ Packaging	Ζεύγη/ Συσκευασία	Coppie/ Imballaggio	Двойки/ опаковна	12	12
Pairs/ Box	Ζεύγη/ Κουτί	Coppie/scatola	Двойки/кутия	120	120



PRO

NITRILE GLOVES
ΓΑΝΤΙΑ ΝΙΤΡΙΛΙΟΥ
GUANTI NITRILLIAN
РЪΚΑΒΙЦИ NITRILE

MODEL	ΜΟΝΤΕΛΟ	MODELLO	ΜΟΔΕΛ	BPP233	BPP234	BPP235
Code	Κωδικός	Codice	Κод	060321	060345	060352
Size	Μέγεθος	Dimensione	Размер	8" M	9" L	12" XL
Pairs/ Packaging	Ζεύγη/ Συσκευασία	Coppie/ Imballaggio	Двойки/ опаковка	12	12	12
Pairs/ Box	Ζεύγη/ Κουτί	Coppie/scatola	Двойки/кутия	120	120	120



- Nitrile coating
- Επικόλληση νιτριλίου
- Rivestimento in nitrile
- Нитрилно покритие



PRO

NITRILE COTTON GLOVES
ΓΑΝΤΙΑ ΒΑΜΒΑΚΕΡΑ ΝΙΤΡΙΛΙΟΥ
GUANTI IN COTONE NITRILE
ΝΙΤΡΙΛΝΗ ΠΑΜΥΧΝΗ РЪΚΑΒΙЦИ

MODEL	ΜΟΝΤΕΛΟ	MODELLO	ΜΟΔΕΛ	BPP241	BPP242
Code	Κωδικός	Codice	Κод	060741	060758
Size	Μέγεθος	Dimensione	Размер	9" L	10" XL
Pairs/ Packaging	Ζεύγη/ Συσκευασία	Coppie/ Imballaggio	Двойки/ опаковка	12	12
Pairs/ Box	Ζεύγη/ Κουτί	Coppie/scatola	Двойки/кутия	120	120



- PU Coated
- Επικάλυψη PU
- Rivestimento in PU
- Полиуретаново покритие

**POLYESTER GLOVES
ΓΑΝΤΙΑ ΠΟΛΥΕΣΤΕΡΑ
GUANTI IN POLIESTERE
ПОЛИЕСТЕРНИ РЪΚΑΒΙЦИ**

MODEL	ΜΟΝΤΕΛΟ	MODELLO	ΜΟΔΕΛ	BPP245	BPP246
Code	Κωδικός	Codice	Κод	060826	060833
Size	Μέγεθος	Dimensione	Размер	9"L	10" XL
Pairs/ Packaging	Ζεύγη/ Συσκευασία	Coppie/ Imballaggio	Двойки/ опаковка	12	12
Pairs/ Box	Ζεύγη/ Κουτί	Coppie/scatola	Двойки/кутия	120	120

**SANDY NITRILE GLOVES
ΓΑΝΤΙΑ ΑΜΜΩΔΕΣ ΝΙΤΡΙΛΙΟ
GUANTI IN NITRILE SABBIOSO
ПЯСЪЧНИ НИТРИЛНИ РЪΚΑΒΙЦИ**

MODEL	ΜΟΝΤΕΛΟ	MODELLO	ΜΟΔΕΛ	BPP243	BPP244
Code	Κωδικός	Codice	Κод	060772	060796
Size	Μέγεθος	Dimensione	Размер	9"L	10" XL
Pairs/ Packaging	Ζεύγη/ Συσκευασία	Coppie/ Imballaggio	Двойки/ опаковка	12	12
Pairs/ Box	Ζεύγη/ Κουτί	Coppie/scatola	Двойки/кутия	120	120



WORKING GLOVES NO.10.5, COW GRAIN LEATHER
ΓΑΝΤΙΑ ΕΡΓΑΣΙΑΣ ΔΕΡΜΑΤΟΠΑΝΙΝΑ, NO.10.5
GUANTO DA LAVORO N.10.5, PELLE DI MUCCA
РАБОТНИ РЪΚΑΒΙЦИ NO. 10.5, ОТ
ΚΡΑΒΕШКА ΚΟЖΑ

MODEL	ΜΟΝΤΕΛΟ	MODELLO	ΜΟΔΕΛ	BPP2300
Code	Κωδικός	Codice	Κод	045335
Material	Υλικό	Materiale	Ματεριал	Cow split leather, full palm, suede, canvas back, pasted cuff Δέρμα μίσχου, μονοκόμματο, suede Pelle crosta di mucca, palmo pieno, scamosciata, dorso in tela, polsino incollato
Pairs/ Packaging	Ζεύγη/ Συσκευασία	Coppie/ Imballaggio	Двойни/ опаковна	12
Pairs/ Box	Ζεύγη/ Κουτί	Coppie/scatola	Двойни/кутия	72



WORKING GLOVES NO.10.5, COW GRAIN LEATHER
ΓΑΝΤΙΑ ΕΡΓΑΣΙΑΣ ΔΕΡΜΑΤΟΠΑΝΙΝΑ NO. 10.5
GUANTO DA LAVORO N.10.5, PELLE DI VACCA
РАБОТНИ РЪΚΑΒΙЦИ NO. 10.5, ОТ
ΚΡΑΒΕШКА ΚΟЖΑ

MODEL	ΜΟΝΤΕΛΟ	MODELLO	ΜΟΔΕΛ	BPP2310
Code	Κωδικός	Codice	Κод	045342
Material	Υλικό	Materiale	Ματεριал	Cow grain leather, full palm, canvas back, rubberized cuff Δέρμα μίσχου, μονοκόμματο Pelle di mucca, palmo pieno, dorso in tela, polsino gommato
Pairs/ Packaging	Ζεύγη/ Συσκευασία	Coppie/ Imballaggio	Двойни/ опаковна	12
Pairs/ Box	Ζεύγη/ Κουτί	Coppie/scatola	Двойни/кутия	72



**WORKING GLOVES NO.10.5, COW GRAIN LEATHER
ΓΑΝΤΙΑ ΕΡΓΑΣΙΑΣ ΔΕΡΜΑΤΟΠΑΝΙΝΑ NO. 10.5
GUANTI DA LAVORO NO.10.5, PELLE DI MUCCA
РАБОТНИ РЪКАВИЦИ NO. 10.5, ОТ
КРАВЕШКА КОЖА**

MODEL	ΜΟΝΤΕΛΟ	MODELLO	ΜΟΔΕΛ	BPP2305
Code	Κωδικός	Codice	Κод	045380
Material	Υλικό	Materiale	Ματεριал	Cow split leather, reinforced, suede, rubberized cuff Δέρμα μόσχου, ενισχυμένο, suede Crosta di pelle di mucca, rinforzata, scamosciata, polsino gommato
Pairs/ Packaging	Ζεύγη/ Συσκευασία	Coppie/ Imballaggio	Двойки/ опаковка	12
Pairs/ Box	Ζεύγη/ Κουτί	Coppie/scatola	Двойки/кутия	72



**WORKING GLOVES, NO.9, ELASTIC, SHEEP GRAIN LEATHER
ΓΑΝΤΙΑ ΕΡΓΑΣΙΑΣ ΕΛΑΣΤΙΚΑ NO.9
GUANTI DA LAVORO, N.9, ELASTICO, PELLE DI PECORA
РАБОТНИ РЪКАВИЦИ, NO. 9, ΕΛΑΣΤΙΧΝИ, ОТ
ΟΣΕΜΕΝОВА ΚΟЖΑ**

MODEL	ΜΟΝΤΕΛΟ	MODELLO	ΜΟΔΕΛ	BPP2315
Code	Κωδικός	Codice	Κод	045359
Material	Υλικό	Materiale	Ματεριал	Sheep grain leather, elastic back, velcro closing, red, Δέρμα προβάτου, Pelle di pecora, elastico posteriore, chiusura in velcro, rosso
Pairs/ Packaging	Ζεύγη/ Συσκευασία	Coppie/ Imballaggio	Двойки/ опаковка	12
Pairs/ Box	Ζεύγη/ Κουτί	Coppie/scatola	Двойки/кутия	120



WORKING GLOVES, NO.10, ELASTIC, SHEEP GRAIN LEATHER
ΓΑΝΤΙΑ ΕΡΓΑΣΙΑΣ ΕΛΑΣΤΙΚΑ ΝΟ.10
GUANTI DA LAVORO, N.10, ELASTICO, PELLE DI PECORA
РЪΚΑΒΙЦИ ЗА РАБОТА, ΝΟ. 10, ΕΛΑΣΤΙΧΝΙ, ΟΤ
ΟΣΕΜΕΝΟΒΑ ΚΟΖΑ

MODEL	ΜΟΝΤΕΛΟ	MODELLO	ΜΟΔΕΛ	BPP2320
Code	Κωδικός	Codice	Κοδ	045366
Material	Υλικό	Materiale	Ματεριάλ	Sheep grain leather, elastic back, velcro closing, red colour Δέρμα προβάτου, Pelle di pecora, elastico posteriore, chiusura in velcro, colore rosso
Pairs/ Packaging	Ζεύγη/ Συσκευασία	Coppie/ Imballaggio	Двойки/ опаковна	12
Pairs/ Box	Ζεύγη/ Κουτί	Coppie/scatola	Двойки/кутия	120



DRIVERS GLOVES NO.10.5, COW GRAIN LEATHER
ΓΑΝΤΙΑ ΟΔΗΓΟΥ ΝΟ. 10.5, ΔΕΡΜΑ ΜΟΣΧΟΥ
GUANTI DA GUIDA N.10.5, PELLE DI MUCCA
РЪΚΑΒΙЦИ ЗА ШΟΦЬΟΡΙ ΝΟ. 10.5, ΟΤ
ΚΡΑΒΕШКА ΚΟΖΑ

MODEL	ΜΟΝΤΕΛΟ	MODELLO	ΜΟΔΕΛ	BPP2325
Code	Κωδικός	Codice	Κοδ	045397
Material	Υλικό	Materiale	Ματεριάλ	Cow grain leather, wing thumb Δέρμα μόσχου Pelle di mucca, con pollice largo
Pairs/ Packaging	Ζεύγη/ Συσκευασία	Coppie/ Imballaggio	Двойки/ опаковна	12
Pairs/ Box	Ζεύγη/ Κουτί	Coppie/scatola	Двойки/кутия	120



DRIVERS GLOVES, NO.10.5, COW GRAIN LEATHER
ΓΑΝΤΙΑ ΟΔΗΓΟΥ NO.10.5
GUANTI DA GUIDA, N.10.5, PELLE DI MUCCA
РЪКАВИЦИ ЗА ШОФЬОРИ, NO. 10.5, ОТ
КРАВЕШКА КОЖА

MODEL	ΜΟΝΤΕΛΟ	MODELLO	ΜΟΔΕΛ	BPP2330
Code	Κωδικός	Codice	Κод	045403
Material	Υλικό	Materiale	Ματεριал	Cow grain leather, wing thumb Δέρμα μόσχου Pelle di mucca, con pollice largo
Pairs/ Packaging	Ζεύγη/ Συσκευασία	Coppie/ Imballaggio	Двойки/ опаковка	12
Pairs/ Box	Ζεύγη/ Κουτί	Coppie/scatola	Двойки/кутия	120

- Packaging 6 pieces
- Συσκευασία 6 ζεύγη
- Imballaggio 6 pezzi
- Опаковка 6 броя



WELDERS GLOVES, NO.14, COW SPLIT LEATHER
ΓΑΝΤΙΑ ΗΛΕΚΤΡΟΣΥΓΚΟΛΛΗΤΗ NO.14
WELDERS GLOVES, NO.14, COW SPLIT LEATHER
РЪКАВИЦИ ЗА ЗАВАРЧИЦИТЕ, NO. 14,
ΟΤ ΚРАВЕШКА РАЗЦΕΠΕΝΑ ΚΟЖΑ

MODEL	ΜΟΝΤΕΛΟ	MODELLO	ΜΟΔΕΛ	BPP2335
Code	Κωδικός	Codici	Codici	045373
Material	Υλικό	Materiale	Ματεριал	Cow split leather, one piece leather back, red Δέρμα μόσχου, μονοκόμματο, ενισχυμένο, Pelle crosta di mucca, dorso in pelle di one pezzo, rosso
Pairs/ Packaging	Ζεύγη/ Συσκευασία	Coppie/ Imballaggio	Двойки/ опаковка	6
Pairs/ Box	Ζεύγη/ Κουτί	Coppie/scatola	Двойки/кутия	60

- PVC
- High durability
- PVC
- Υψηλής αντοχής
- PVC
- Alta resistenza
- PVC
- Висока издръжливост



PVC GLOVE
ΓΑΝΤΙΑ PVC
GUANTI IN PVC
PVC ΡЪΚΑΒΙЦА

MODEL	ΜΟΝΤΕΛΟ	MODELLO	ΜΟΔΕΛ	BPP2470
Code	Κωδικός	Codice	Κод	051770
Height	Ύψος	Altezza	Височина	31 cm
Packing	Συσκευασία	Imballaggio	Опаковане	300

- With reinforced stitching and velcro closing
- Με ενισχυμένη ραφή και velcro κλείσιμο
- Con cuciture rinforzate e chiusura in velcro
- С подсилени шевове и затваряне с велкро



SYNTHETIC LEATHER GLOVES
ΓΑΝΤΙΑ ΑΠΟ ΣΥΝΘΕΤΙΚΟ ΔΕΡΜΑ
GUANTI IN PELLE SINTETICA
ΡЪΚΑΒΙЦИ ОТ СИНΤΕΤΙЧНА ΚΟΖΑ

MODEL	ΜΟΝΤΕΛΟ	MODELLO	ΜΟΔΕΛ	BPP2474
Code	Κωδικός	Codice	Κод	051794
Packing	Συσκευασία	Imballaggio	Опаковане	100

- Blue
- Ventilated
- 6 point fabric straps
- Ratchet adjustment and chin strap
- Μπλε
- Αεριζόμενο
- Υφασμάτινοι ιμάντες 6 θέσεων
- Ρύθμιση κασάνιας και υποσάγονο
- Blu
- Ventilato
- Cinghie in tessuto a 6 punti
- Regolazione del pettorale e mentoniera
- Синьо
- Вентилиран
- 6-точкови текстилни ремъци
- Регулиране на раета и каишка за брадичката



PROTECTION HELMET ABS
ΚΡΑΝΟΣ ΠΡΟΣΤΑΣΙΑΣ ABS
CASCO DI PROTEZIONE ABS
ЗАЩИТНА ΚΑΣΚΑ ABS

MODEL	ΜΟΝΤΕΛΟ	MODELLO	ΜΟΔΕΛ	BPP2431
Code	Κωδικός	Codice	Κод	055730
Packing	Συσκευασία	Imballaggio	Опаковане	40

- Ventilated
- With 6 point fabric straps
- Ratchet adjustment
- Chin strap

- Αεριζόμενο
- Υφασμάτινοι ιμάντες 6 θέσεων
- Ρύθμιση κασάνιας
- Υποσίγωνο

- Ventilato
- Con cinghie in tessuto a 6 punti
- Regolazione del cricchetto
- Sottogola

- Вентиляран
- С 6-точкови текстилни ремъци
- Регулиране с тресчотка
- Каишка за брадичката

**PROTECTION HELMET ABS ΚΡΑΝΟΣ
ΠΡΟΣΤΑΣΙΑΣ ABS
CASCO PROTETTIVO ABS
ЗАЩИТНА ΚΑΣΚΑ ABS**

MODEL	ΜΟΝΤΕΛΟ	MODELLO	ΜΟΔΕΛ	BPP2430
Code	Κωδικός	Codice	Κод	051664
Color	Χρώμα	Colore	Цвят	Άσπρο/ White Bianco
Length	Μήκος	Lunghezza	Дължина	22cm
Packing	Συσκευασία	Imballaggio	Опаковане	40



PRO

- Ventilated
- With 6 point fabric straps
- Ratchet adjustment
- Chin strap

- Αεριζόμενο
- Υφασμάτινοι ιμάντες 6 θέσεων
- Ρύθμιση κασάνιας
- Υποσίγωνο

- Ventilato
- Con cinghie in tessuto a 6 punti
- Regolazione del cricchetto
- Sottogola

- Вентиляран
- С 6-точкови текстилни ремъци
- Регулиране с тресчотка
- Каишка за брадичката

**PROTECTION HELMET ABS
ΚΡΑΝΟΣ ΠΡΟΣΤΑΣΙΑΣ ABS
CASCO PROTETTIVO ABS
ЗАЩИТНА ΚΑΣΚΑ ABS**

MODEL	ΜΟΝΤΕΛΟ	MODELLO	ΜΟΔΕΛ	BPP2432
Code	Κωδικός	Codice	Κод	051671
Color	Χρώμα	Colore	Цвят	yellow/κίτρινο giallo/ жълт
Packing	Συσκευασία	Imballaggio	Опаковане	40



PRO

- Ventilated
- With 6 point fabric straps
- Ratchet adjustment
- Chin strap

- Αεριζόμενο
- Υφασμάτινοι ιμάντες 6 θέσεων
- Ρύθμιση κασάνιας
- Υποσίγωνο

- Ventilato
- Con cinghie in tessuto a 6 punti
- Regolazione del cricchetto
- Sottogola

- Вентиляран
- С 6-точкови текстилни ремъци
- Регулиране с тресчотка
- Каишка за брадичката

**PROTECTION HELMET ABS
ΚΡΑΝΟΣ ΠΡΟΣΤΑΣΙΑΣ ABS
CASCO PROTETTIVO ABS
ЗАЩИТНА ΚΑΣΚΑ ABS**

MODEL	ΜΟΝΤΕΛΟ	MODELLO	ΜΟΔΕΛ	BPP2434
Code	Κωδικός	Codice	Κод	051688
Color	Χρώμα	Colore	Цвят	red/κόκκινο/ rosso/червен
Packing	Συσκευασία	Imballaggio	Опаковане	40



PRO

- Dust and smoke protection
- Foldable
- With respiration valve
- Προστασία από σκόνη και καπνό
- Αναδιπλούμενη
- Με βαλβίδα
- Protezione da polvere e fumo
- Pieghevole
- Con valvola di respirazione
- Защита от прах и дим
- Сгъваем
- С дихателен клапан



PROTECTION MASK FFP2
ΜΑΣΚΑ ΠΡΟΣΤΑΣΙΑΣ FFP2
MASCHERA DI PROTEZIONE FFP2
ЗАЩИТНА ΜΑΣΚΑ FFP2

MODEL	ΜΟΝΤΕΛΟ	MODELLO	ΜΟΔΕΛ	BPP2454
Code	Κωδικός	Codice	Κод	051749
Pairs/ Pack-aging	Ζεύγη/ Συσκευασία	Coppie/ Imbal-laggio	Двойки/ опаковна	15
Pairs/ Box	Ζεύγη/ Κουτί	Coppie/scatola	Двойки/кутия	300

- Dust and smoke protection
- Foldable
- Προστασία από σκόνη και καπνό
- Αναδιπλούμενη
- Protezione da polvere e fumo
- Pieghevole
- Защита от прах и дим
- Сгъваем



PROTECTION MASK FFP1
ΜΑΣΚΑ ΠΡΟΣΤΑΣΙΑΣ FFP1
MASCHERA DI PROTEZIONE FFP1
ЗАЩИТНА ΜΑΣΚΑ FFP1

MODEL	ΜΟΝΤΕΛΟ	MODELLO	ΜΟΔΕΛ	BPP2450
Code	Κωδικός	Codice	Κод	051701
Pairs/ Pack-aging	Ζεύγη/ Συσκευασία	Coppie/ Imbal-laggio	Двойки/ опаковна	20
Pairs/ Box	Ζεύγη/ Κουτί	Coppie/scatola	Двойки/кутия	400

- Dust and smoke protection
- Cup Shape
- Προστασία από σκόνη και καπνό
- Κυπέλλοειδής
- Protezione da polvere e fumo
- Forma a coppa
- Защита от прах и дим
- Форма на чашата



PROTECTION MASK FFP2
ΜΑΣΚΑ ΠΡΟΣΤΑΣΙΑΣ FFP2
MASCHERA DI PROTEZIONE FFP2
ЗАЩИТНА ΜΑΣΚΑ FFP2

MODEL	ΜΟΝΤΕΛΟ	MODELLO	ΜΟΔΕΛ	BPP2453
Code	Κωδικός	Codice	Κод	051732
Pairs/ Pack-aging	Ζεύγη/ Συσκευασία	Coppie/ Imbal-laggio	Двойки/ опаковна	20
Pairs/ Box	Ζεύγη/ Κουτί	Coppie/scatola	Двойки/кутия	400

- Dust and smoke protection
- Cup Shape
- With respiration valve
- Προστασία από σκόνη και καπνό
- Κυπέλλοειδής
- Με βαλβίδα
- Protezione da polvere e fumo
- Pieghevole
- Con valvola di respirazione
- Защита от прах и дим
- Форма на чашата
- С дихателен клапан



PROTECTION MASK FFP1
ΜΑΣΚΑ ΠΡΟΣΤΑΣΙΑΣ FFP1
MASCHERA DI PROTEZIONE FFP1
ЗАЩИТНА ΜΑΣΚΑ FFP1

MODEL	ΜΟΝΤΕΛΟ	MODELLO	ΜΟΔΕΛ	BPP2451
Code	Κωδικός	Codice	Κод	051718
Pairs/ Pack-aging	Ζεύγη/ Συσκευασία	Coppie/ Imbal-laggio	Двойки/ опаковна	15
Pairs/ Box	Ζεύγη/ Κουτί	Coppie/scatola	Двойки/кутия	135

- Dust and smoke protection
- Cup Shape
- With activated carbon layer
- With respiration valve
- Προστασία από σκόνη και καπνό
- Κυπέλλοειδής
- Με φίλτρο ενεργού άνθρακα
- Με βαλβίδα
- Protezione da polvere e fumo
- Forma a coppa
- Con strato di carbone attivo
- Con valvola di respirazione
- Защита от прах и дим
- Форма на чашата
- Със слой от активен въглен
- С дихателна клапа



PROTECTION MASK FFP2
ΜΑΣΚΑ ΠΡΟΣΤΑΣΙΑΣ FFP2
MASCHERA DI PROTEZIONE FFP2
ЗАЩИТНА ΜΑΣΚΑ FFP2

MODEL	ΜΟΝΤΕΛΟ	MODELLO	ΜΟΔΕΛ	BPP2455
Code	Κωδικός	Codice	Κод	051756
Pairs/ Pack-aging	Ζεύγη/ Συσκευασία	Coppie/ Imbal-laggio	Двойки/ опаковна	15
Pairs/ Box	Ζεύγη/ Κουτί	Coppie/scatola	Двойки/кутия	300

- Dust and smoke protection
- Cup Shape
- With activated carbon layer
- Προστασία από σκόνη και καπνό
- Κυπέλλοειδής
- Με φίλτρο ενεργού άνθρακα
- Protezione da polvere e fumo
- Forma a coppa
- Con strato di carbone attivo
- Защита от прах и дим
- Форма на чашата
- Със слой от активен въглен



PROTECTION MASK FFP1
ΜΑΣΚΑ ΠΡΟΣΤΑΣΙΑΣ FFP1
MASCHERA DI PROTEZIONE FFP1
ЗАЩИТНА ΜΑΣΚΑ FFP1

MODEL	ΜΟΝΤΕΛΟ	MODELLO	ΜΟΔΕΛ	BPP2452
Code	Κωδικός	Codice	Κод	051725
Pairs/ Pack-aging	Ζεύγη/ Συσκευασία	Coppie/ Imbal-laggio	Двойки/ опаковна	20
Pairs/ Box	Ζεύγη/ Κουτί	Coppie/scatola	Двойки/кутия	400

- Dust and smoke protection
- Cup Shape
- With foam insert
- With respiration valve
- Προστασία από σκόνη και καπνό
- Κυπέλλοειδής
- Με αφρώδες υλικό για στεγανοποίηση
- Με βαλβίδα
- Protezione da polvere e fumo
- Forma a coppa
- Con materiale espanso per sigillare
- Con valvola di respirazione
- Защита от праха и дим
- Форма на чашата
- С вложна от пяна
- С дихателна клапа

PROTECTION MASK FFP2
ΜΑΣΚΑ ΠΡΟΣΤΑΣΙΑΣ FFP2
MASCHERA DI PROTEZIONE FFP2
ЗАЩИТНА ΜΑΣΚΑ FFP2



MODEL	ΜΟΝΤΕΛΟ	MODELLO	ΜΟΔΕΛ	BPP2456
Code	Κωδικός	Codice	Κод	051763
Packing	Συσκευασία	Imballaggio	Οпаковане	5

- Anti fog lens
- 4 Ventilation holes
- Αντιθαμβωτική επεξεργασία
- 4 Οπές εξαερισμού
- Lente antiappannamento
- 4 fori di ventilazione

PROTECTION GOGGLES
ΓΥΑΛΙΑ/ΜΑΣΚΑ ΠΡΟΣΤΑΣΙΑΣ
OCCHIALI E MASCHERA DI PROTEZIONE
ЗАЩИТНИ ΟΧИΛΑ



MODEL	ΜΟΝΤΕΛΟ	MODELLO	ΜΟΔΕΛ	BPP2408
Code	Κωδικός	Codice	Κод	051640
Packing	Συσκευασία	Imballaggio	Οпаковане	10

- Anti fog lens
- 4 Ventilation holes
- Αντιθαμβωτική επεξεργασία
- 4 Οπές εξαερισμού
- Lente antiappannamento
- 4 fori di ventilazione
- Анти обектив за мъгла
- 4 вентилационни отвора

PROTECTION GOGGLES
ΓΥΑΛΙΑ/ΜΑΣΚΑ ΠΡΟΣΤΑΣΙΑΣ
OCCHIALI E MASCHERA
DI PROTEZIONE
ЗАЩИТНИ ΟΧИΛΑ



MODEL	ΜΟΝΤΕΛΟ	MODELLO	ΜΟΔΕΛ	BPP2410
Code	Κωδικός	Codice	Κод	051657
Packing	Συσκευασία	Imballaggio	Οпаковане	100

- Anti scratch lens
- With smoke pc
- Αντιχαρακτική επεξεργασία
- Με σκούρο πολυκαρβονικό φακό
- Lente antigraffio
- Con lente in policarbonato scuro
- Анти обектив за надрасване
- С димен компютър



PROTECTION GLASSES
ΓΥΑΛΙΑ ΠΡΟΣΤΑΣΙΑΣ
OCCHIALI PROTETTIVI
ЗАЩИТНИ ОЧИЛА

MODEL	ΜΟΝΤΕΛΟ	MODELLO	ΜΟΔΕΛ	BPP2406
Code	Κωδικός	Codice	Κод	051633
Packing	Συσκευασία	Imballaggio	Οпаковане	12

- Anti fog lens
- With clear pc
- Αντιθαμβωτική επεξεργασία
- Με διάφανο πολυκαρβονικό φακό
- Lente antiappannamento
- Con lente in policarbonato trasparente



PROTECTION GLASSES
ΓΥΑΛΙΑ ΠΡΟΣΤΑΣΙΑΣ
OCCHIALI PROTETTIVI
ЗАЩИТНИ ОЧИЛА

MODEL	ΜΟΝΤΕΛΟ	MODELLO	ΜΟΔΕΛ	BPP2402
Code	Κωδικός	Codice	Κод	051619
Packing	Συσκευασία	Imballaggio	Οпаковане	12

- Anti fog lens
- With clear pc
- Αντιθαμβωτική επεξεργασία
- Με σκούρο πολυκαρβονικό φακό
- Κορδόνι
- Lente antiappannamento
- Con lente in policarbonato scuro
- Cordone
- Анти обектив за мъгла
- С прозрачен компютър



PROTECTION GLASSES
ΓΥΑΛΙΑ ΠΡΟΣΤΑΣΙΑΣ
OCCHIALI PROTETTIVI
ЗАЩИТНИ ОЧИЛА

MODEL	ΜΟΝΤΕΛΟ	MODELLO	ΜΟΔΕΛ	BPP2404
Code	Κωδικός	Codice	Κод	051626
Packing	Συσκευασία	Imballaggio	Οпаковане	12

- Anti fog lens
- With clear pc
- Αντιθαμβωτική επεξεργασία
- Με διάφανο πολυκαρβονικό φακό
- Lente antiappannamento
- Con lente in policarbonato trasparente
- Анти обектив за мъгла
- С прозрачен компютър



PROTECTION GLASSES
ΓΥΑΛΙΑ ΠΡΟΣΤΑΣΙΑΣ
OCCHIALI PROTETTIVI
ЗАЩИТНИ ОЧИЛА

MODEL	ΜΟΝΤΕΛΟ	MODELLO	ΜΟΔΕΛ	BPP2400
Code	Κωδικός	Codice	Κод	051602
Packing	Συσκευασία	Imballaggio	Οпаковане	12

NEW

- Frame material ABS
- Use Indoor
- With placement set
- Υλικό πλαισίου πλαστικό
- Χρήση σε εσωτερικούς χώρους
- Με σετ στήριξης
- Materiale del telaio ABS
- Uso interno
- Con set di posizionamento
- Материал на рамката ABS
- Използване на закрито
- с комплект за поставяне



TRAFIC CONVEX MIRROR
ΚΑΘΡΕΠΤΗΣ ΚΥΚΛΟΦΟΡΙΑΣ
SPESCHIO CONVESSO TRAFIC
ИЗПЪКНАЛО ΟΓΛΕΔΑΛΟ TRAFIC

MODEL	ΜΟΝΤΕΛΟ	MODELLO	ΜΟΔΕΛ	BPP2493
Code	Κωδικός	Codice	Κод	070894
Dimensions	Διαστάσεις	Dimensioni	Размери	Ø30cm
Packing	Συσκευασία	Imballaggio	Οпаковане	1

NEW

- Frame material ABS
- Use outdoor
- With moulding and placement set
- Υλικό πλαισίου πλαστικό
- Χρήση σε εξωτερικούς χώρους
- Με γείσο και σετ στήριξης
- Materiale del telaio ABS
- Utilizzo all'aperto
- Con set di montaggio e posizionamento
- Материал на рамката ABS
- Употреба на открито
- С комплект за поставяне на корнизи и лайсни



TRAFIC CONVEX MIRROR
ΚΑΘΡΕΠΤΗΣ ΚΥΚΛΟΦΟΡΙΑΣ
SPESCHIO CONVESSO TRAFIC
ИЗПЪКНАЛО ΟΓΛΕΔΑΛΟ TRAFIC

MODEL	ΜΟΝΤΕΛΟ	MODELLO	ΜΟΔΕΛ	BPP2494	BPP2495
Code	Κωδικός	Codice	Κод	070900	070917
Dimensions	Διαστάσεις	Dimensioni	Размери	Ø45cm	Ø60cm
Packing	Συσκευασία	Imballaggio	Οпаковане	1	1

NEW



TRIANGLE PARKING BARRIER
ΜΠΑΡΑ ΣΤΑΘΜΕΥΣΗΣ ΑΡΘΡΩΤΗ ΤΥΠΟΥ U
BARRIERA DI PARCHEGGIO A TRIANGOLO TIPO U
ΤΡΙΓΩΓΛΗ ΒΑРИΕΡΑ ЗА
ΠΑΡΚΙΡΑΝΕ ΤΙΠ U

MODEL	ΜΟΝΤΕΛΟ	MODELLO	ΜΟΔΕΛ	BPP2496
Code	Κωδικός	Codice	Κод	070924
Dimensions	Διαστάσεις	Dimensioni	Размери	70x45cm
Barrier diameter	Διάμετρος μπάρας	Diametro della barra	Диаметър на пръта	Ø3,2cm
Packing	Συσκευασία	Imballaggio	Οпаковане	1

NEW



- Color : Red and white
- Χρώμα : Κόκκινο και λευκό
- Цвет : Червено и бяло
- Материал : каучук

MARKING CHAIN
ΑΛΥΣΙΔΑ ΣΗΜΑΝΣΗΣ
CATENA DI MARCATURA
ΜΑΡΚΙΡΟΒЪЧНА ВРЪЗКА

MODEL	ΜΟΝΤΕΛΟ	MODELLO	ΜΟΔΕΛ	BPP2498
Code	Κωδικός	Codice	Κод	071396
Length	Μήκος	Lunghezza	Дължина	25m
Thickness	Πάχος	Spessore	Дебелина	8mm
Packing	Συσκευασία	Imballaggio	Οпаковане	2

NEW

- Rubber
- Reflective tapes
- Λάστιχο
- Ανακλαστικές ταινίες
- In gomma
- Nastri riflettenti
- Каучук
- Светлоотражателни ленти



RUBBER WHEEL STOPPER
ΣΤΟΠ ΤΡΟΧΩΝ ΑΠΟ ΛΑΣΤΙΧΟ
FERMARUOTE IN GOMMA GUMEN
ΟΓΡΑΝΙΧΙΤΕΛ НА ΚΟΛΕΛΑΤΑ

MODEL	ΜΟΝΤΕΛΟ	MODELLO	ΜΟΔΕΛ	BPP2489
Code	Κωδικός	Codice	Κод	070856
Dimensions	Διαστάσεις	Dimensioni	Размери	183x10x15cm
Weight	Βάρος	Peso	Τεγλο	18.50Kg
Packing	Συσκευασία	Imballaggio	Οпаковане	1

NEW

- Rubber
- Reflective tapes
- Λάστιχο
- Ανακλαστικές ταινίες
- In gomma
- Nastri riflettenti
- Каучук
- Светлоотражателни ленти



RUBBER WHEEL STOPPER
ΣΤΟΠ ΤΡΟΧΩΝ ΑΠΟ ΛΑΣΤΙΧΟ
FERMARUOTE IN GOMMA GUMEN
ΟΓΡΑΝΙΧΙΤΕΛ НА ΚΟΛΕΛΑΤΑ

MODEL	ΜΟΝΤΕΛΟ	MODELLO	ΜΟΔΕΛ	BPP2490
Code	Κωδικός	Codice	Κод	070863
Dimensions	Διαστάσεις	Dimensioni	Размери	55x10x10cm
Weight	Βάρος	Peso	Τεγλο	4.50Kg
Packing	Συσκευασία	Imballaggio	Οпаковане	1

NEW

- Rubber
- Λάστιχο
- In gomma
- Каучук



CORNER PARKING PROTECTION
ΓΩΝΙΑ ΠΡΟΣΤΑΣΙΑΣ PARKING
PROTEZIONE DEL PARCHEGGIO D'ANGOLO
ЗАЩИТА НА ЪГЛОВ ПАРКИНГ

MODEL	ΜΟΝΤΕΛΟ	MODELLO	ΜΟΔΕΛ	BPP2491
Code	Κωδικός	Codice	Κод	070870
Dimensions	Διαστάσεις	Dimensioni	Размери	80x10cm
Weight	Βάρος	Peso	Τεγλο	2.3Kg
Packing	Συσκευασία	Imballaggio	Οпаковане	1

NEW



SPEED BUMP
ΣΑΜΑΡΑΚΙ ΔΡΟΜΟΥ
VELOCITÀ
БЛЪСΚΑΝЕ СЪС СКОΡΟΣ

MODEL	ΜΟΝΤΕΛΟ	MODELLO	ΜΟΔΕΛ	BPP2492
Code	Κωδικός	Codice	Κод	070887
Dimensions	Διαστάσεις	Dimensioni	Размери	50x35x5cm
Weight	Βάρος	Peso	Τεγλο	7,2Kg
Packing	Συσκευασία	Imballaggio	Οпаковане	1

- Material : Rubber
- Υλικό : Λάστιχο
- Materiale: gomma
- Материал : каучук



NEW

BLACK CURB RAMP
ΡΑΜΠΑ PARKING ΠΕΖΟΔΡΟΜΙΟΥ
RAMPA NERA DEL MARCIAPIEDE
ЧЕРНА ΡΑΜΠΑ ЗА БОРДЮРИ

MODEL	ΜΟΝΤΕΛΟ	MODELLO	ΜΟΔΕΛ	BPP2499
Code	Κωδικός	Codice	Κод	071402
Dimensions	Διαστάσεις	Dimensioni	Размери	48x32x13cm
Packing	Συσκευασία	Imballaggio	Опаковане	2

- Material : Rubber
- Υλικό : Λάστιχο
- Materiale: gomma
- Материал : каучук



NEW

SAFETY WET FLOOR SIGN
ΠΙΝΑΚΙΔΑ ΟΛΙΣΘΗΡΟ ΔΑΠΕΔΟ
CARTELO DI SICUREZZA PER PAVIMENTI
BAGNATI
ЗНАК ЗА БЕЗОПАСНОСТ НА МОКЪР
ПОД

MODEL	ΜΟΝΤΕΛΟ	MODELLO	ΜΟΔΕΛ	BPP2497
Code	Κωδικός	Codice	Κод	070931
Dimensions	Διαστάσεις	Dimensioni	Размери	61x30cm
Weight	Βάρος	Peso	Тегло	0,8Kg
Packing	Συσκευασία	Imballaggio	Опаковане	2

- PE + EVA
- Fixing capability
- White reflective band
- Πολυαιθυλένιο & οξικός βινυλεστέρας αιθυλενίου
- Δυνατότητα Στερέωσης
- Λευκή ανακλαστική ζώνη
- PE + EVA
- Capacità di fissaggio
- Banda bianca riflettente



ROAD COLUMN
ΚΟΛΩΝΑΚΙ ΟΔΙΚΗΣ ΣΗΜΑΝΣΗΣ
DISSUASORE STRADALE
ΠΤΉΝΑ ΚΟΛΟΝΑ

MODEL	ΜΟΝΤΕΛΟ	MODELLO	ΜΟΔΕΛ	BPP2480	BPP2481
Code	Κωδικός	Codice	Κод	051800	051817
Height	Ύψος	Altezza	Височина	45cm	71cm
Packing	Συσκευασία	Imballaggio	Опаковане	1	1

- PVC



ROAD COLUMN
ΚΩΝΟΣ ΟΔΙΚΗΣ ΣΗΜΑΝΣΗΣ
CONO STRADALE
ΠΤΉΝΑ ΚΟΛΟΝΑ

MODEL	ΜΟΝΤΕΛΟ	MODELLO	ΜΟΔΕΛ	BPP2485	BPP2486
Code	Κωδικός	Codice	Κод	051824	051831
Height	Ύψος	Altezza	Височина	45cm	71cm
Weight	Βάρος	Peso	Тегло	1.3Kg	3.2Kg
Dimensions	Διαστάσεις	Dimensioni	Размери	27x27cm	35x35cm
Packing	Συσκευασία	Imballaggio	Опаковане	1	1



NAKAYAMA
PRO
LB1150
BIOCHAIN OIL
BIODEGRADABLE
ANTI-WEAR TECHNOLOGY
REDUCE HIGH SPEED THROW-OFF
(HIGH TAC)
PROLONG PROTECT ON FOR 30%
LONGER MIL PLUM
SUITABLE FOR ALL CHAINSAWS
1L
MADE IN ITALY
e Δ PE f

NAKAYAMA
PRO
LB1050
2-Stroke Oil
MADE IN ITALY
NO SMOKE
HIGH PERFORMANCE & PROTECTION
1:50 - 2%
API TC JASO FC ISO-LEGO
1L
e Δ PE f



NAKAYAMA[®]

PRO

GARDEN ACCESSORIES

ΑΞΕΣΟΥΑΡ ΚΗΠΟΥ

ACCESSORI DA GIARDINO

ГРАДИНСКИ АКСЕСОАРИ

Chains NAKAYAMA - Made of SAE8660 steel imported from America, with Oil-Tronic2 and BBKTS technology.
Αλυσίδες NAKAYAMA - Κατασκευασμένες από ατσάλι SAE8660 που εισάγεται από Αμερική, με τεχνολογία Oil-Tronic2 και BBKTS.

Catene NAKAYAMA - In acciaio SAE8660 importato dall'America, con tecnologia Oil-Tronic2 e BBKTS.

Вериги NAKAYAMA - Изработени от стомана SAE8660, внесена от Америка, с технологии Oil-Tronic2 и BBKTS.



CHAIN GUIDE DRIVER
ΟΔΗΓΟΣ ΑΛΥΣΙΔΑΣ
GUIDACATENA
ВОДАЧ НА ВЕРИГАТА

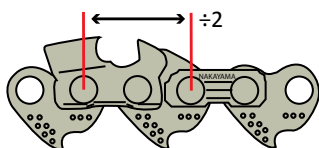

Chain step, is the distance between two consecutive gates in the chain divided by 2. The pitch is reported in inches.

Βήμα αλυσίδας, είναι η απόσταση μεταξύ δύο διαδοχικών πύρων της αλυσίδας δια 2.

Το βήμα αναφέρεται σε ίντσες.

Passo della catena, è la distanza tra due cancelli consecutivi nella catena divisa per 2. Il passo è riportato in pollici.

Стъпката на веригата е разстоянието между две последователни вратички във веригата, разделено на 2. Стъпката се отчита в инчове.

SEMI-CHISEL VS FULL CHISEL
ПОЛУДЛЕТΟ VS ПЪΛΝΟ ДЛЕТΟ



Semi-chisel: cutting tooth profile with curve. Full-Chisel: angular cutting tooth profile.

Semi-chisel: профил донтиού κοπής με καμπύλη. Full-Chisel: профил донтиού κοπής γωνιακό.

Semi-chisel: profilo del dente da taglio con curva. Full-Chisel: profilo del dente da taglio angolare.

Полудлето: профил на режещия зъб с извивка. Пълно длето: ъглов профил на режещите зъби.

CHAIN THICKNESS
ΠΑΧΟΣ ΑΛΥΣΙΔΑΣ
SPESSORE DELLA CATENA
ДЕБЕЛИНА НА ВЕРИГАТА



Chain thickness is the thickness of the guide. Thickness is referred to in inches, but also in millimeters.

Πάχος αλυσίδας, είναι το πάχος του οδηγού. Το πάχος αναφέρεται σε ίντσες, αλλά και σε χιλιοστά.

Lo spessore della catena è lo spessore della guida. Lo spessore è indicato in pollici, ma anche in millimetri.

Дебелината на веригата е дебелината на водача. Дебелината се посочва в инчове, но също и в милиметри.

DOUBLE GUIDE - ΔΙΠΛΟΣ ΟΔΗΓΟΣ
GUIDA DOPPIA - ДВОЙНО УПРАВЛЕНИЕ

The double guide offers protection against chain kickback (no kickback) and it can also offer an antivibration effect.

Ο διπλός οδηγός, προσφέρει προστασία κατά του κλωστήματος της αλυσίδας (no kickback) και επιπλέον λειτουργεί σαν αντιδόνση.

La doppia guida offre una protezione contro i contraccolpi della catena (assenza di contraccolpi) e può anche offrire un effetto antivibrante.

Двойният водач осигурява защита срещу откат на веригата (без откат) и също така може да предложи антивибрационен ефект.

CHAINS IN 1:1 SCALE - ΑΛΥΣΙΔΕΣ ΣΕ ΚΛΙΜΑΚΑ 1:1 - CATENE IN SCALA 1:1 - ВЕРИГИ В ΜΑΖΑΒ 1:1

(place the chain on top of the photo to easily find its step/ τοποθετήστε την αλυσίδα επάνω στην φωτογραφία για να βρείτε εύκολα το βήμα της/ mettere la catena sopra la foto per trovare facilmente il suo passo/ поставете веригата върху снимката, за да откриете лесно нейната стъпка)

1/4" (6,35mm)

Available in/ Διατίθεται σε πάχн/ Disponibile in/ Предлага се във варианти: 0,043" (1,1mm) & 0,050" (1,3mm)



3/8"LP (9.525mm) low profile/ χαμηλό προφίλ/ a basso profilo/ Нисък профил

Available in/ Διατίθεται σε πάχн/ Disponibile in/ Предлага се във варианти: .043"(1.1mm) & .050"(1.3mm)

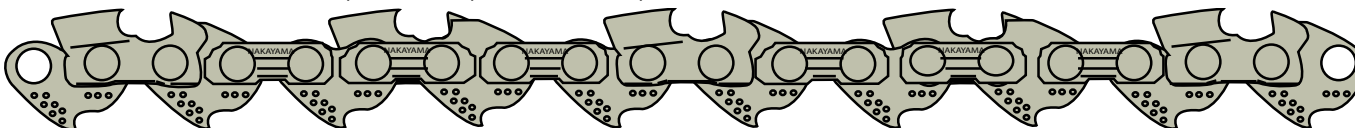

.325"(8.255mm)

Available in/ Διατίθεται σε πάчн/ Disponibile in/ Предлага се във варианти: .050"(1.3mm), .058"(1.5mm), .063"(1.6mm)

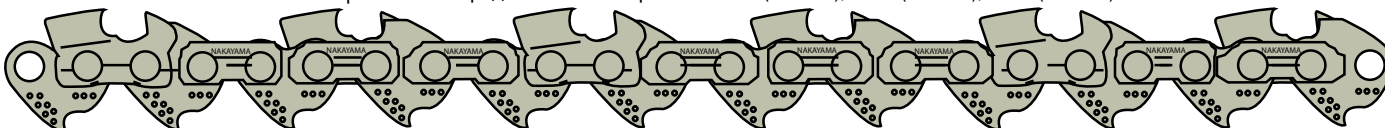

3/8"(9.525mm)

Available in/ Διατίθεται σε πάчн/ Disponibile in/ Предлага се във варианти: .050"(1.3mm), .058"(1.5mm), .063"(1.6mm)

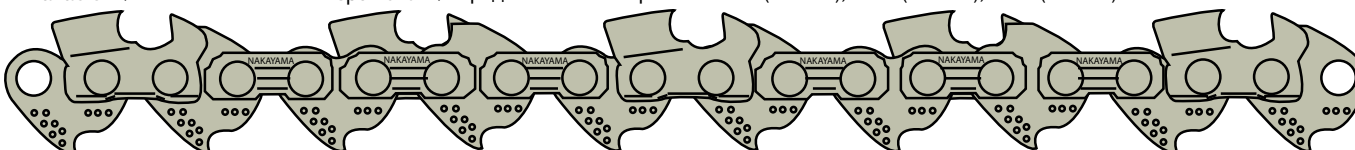



1/4" Chainsaw chains- Αλυσίδες αλυσοπρίονων Catene per motoseghe - Вeριγi за вeριжни тpиoни

PITCH ΒΗΜΑ PASSO СТЪПКА	WIDTH ΠΑΧΟΣ LARGHEZZA ШИРИНА	LINKS ΟΔΗΓΟΙ MAGLIE ВРЪЗКИ	TYPES ΤΥΠΟΣ ΤΙΡI ΤИΠOΒE	CODE ΚΩΔΙΚΟΣ CODICE ΚΟΔ	MODEL ΜΟΝΤΕΛΟ MODELLO ΜΟΔΕΛ
1/4" MINI	(.043") 1,1mm	28	SPEED CUT	-	EK11-M-028
1/4" MINI	(.043") 1,1mm	32	SPEED CUT	-	EK11-M-032
1/4" MINI	(.043") 1,1mm	47	SPEED CUT	-	EK11-M-047
1/4" MINI	(.043") 1,1mm	48	SPEED CUT	-	EK11-M-048
1/4" MINI	(.043") 1,1mm	56	SPEED CUT	-	EK11-M-056
1/4" MINI	(.043") 1,1mm	57	SPEED CUT	-	EK11-M-057
1/4" MINI	(.043") 1,1mm	58	SPEED CUT	-	EK11-M-058
1/4" MINI	(.043") 1,1mm	60	SPEED CUT	-	EK11-M-060
1/4" MINI	(.043") 1,1mm	54	SPEED CUT	-	EK11-M-064
1/4" MINI	(.043") 1,1mm	72	SPEED CUT	-	EK11-M-072
1/4"	(.043") 1,1mm	56	SPEED CUT	-	EK11-S-056
1/4"	(.043") 1,1mm	58	SPEED CUT	-	EK11-S-058
1/4"	(.050") 1,3mm	48	SPEED CUT	-	EK13-S-048
1/4"	(.050") 1,3mm	52	SPEED CUT	-	EK13-S-052
1/4"	(.050") 1,3mm	58	SPEED CUT	-	EK13-S-058
1/4"	(.050") 1,3mm	60	SPEED CUT	-	EK13-S-060
1/4"	(.050") 1,3mm	68	SPEED CUT	-	EK13-S-068
1/4"	(.050") 1,3mm	76	SPEED CUT	-	EK13-S-076





3/8"LP Chainsaw chains - Αλυσίδες αλυσοπρίονων Catene per motoseghe - Вериγi за верижни триони

PITCH ΒΗΜΑ PASSO СТЪПКА	WIDTH ΠΑΧΟΣ LARGHEZZA ШИРИНА	LINKS ΟΔΗΓΟΙ MAGLIE ВРЪЗКИ	TYPES ΤΥΠΟΣ ΤΙΠΙ ΤИΠОВЕ	CODE ΚΩΔΙΚΟΣ CODICE ΚΟΔ	MODEL ΜΟΝΤΕΛΟ MODELLO ΜΟΔΕΛ
3/8"LP	(.043") 1,1mm	33	WING K.S.	-	BG11-S-033
3/8"LP	(.043") 1,1mm	34	WING K.S.	-	BG11-S-034
3/8"LP	(.043") 1,1mm	39	WING K.S.	-	BG11-S-039
3/8"LP	(.043") 1,1mm	40	WING K.S.	-	BG11-S-040
3/8"LP	(.043") 1,1mm	44	WING K.S.	-	BG11-S-044
3/8"LP	(.043") 1,1mm	50	WING K.S.	-	BG11-S-050
3/8"LP	(.043") 1,1mm	52	WING K.S.	-	BG11-S-052
3/8"LP	(.043") 1,1mm	55	WING K.S.	-	BG11-S-055
3/8"LP	(.043") 1,1mm	57	WING K.S.	-	BG11-S-057
3/8"LP	(.050") 1,3mm	33	WING K.S.	-	BG13-S-033
3/8"LP	(.050") 1,3mm	34	WING K.S.	-	BG13-S-034
3/8"LP	(.050") 1,3mm	39	WING K.S.	-	BG13-S-039
3/8"LP	(.050") 1,3mm	40	WING K.S.	-	BG13-S-040
3/8"LP	(.050") 1,3mm	42	WING K.S.	-	BG13-S-042
3/8"LP	(.050") 1,3mm	44	WING K.S.	-	BG13-S-044
3/8"LP	(.050") 1,3mm	45	WING K.S.	-	BG13-S-045
3/8"LP	(.050") 1,3mm	47	WING K.S.	-	BG13-S-047
3/8"LP	(.050") 1,3mm	48	WING K.S.	-	BG13-S-048
3/8"LP	(.050") 1,3mm	50	WING K.S.	-	BG13-S-050
3/8"LP	(.050") 1,3mm	52	WING K.S.	-	BG13-S-052
3/8"LP	(.050") 1,3mm	53	WING K.S.	-	BG13-S-053
3/8"LP	(.050") 1,3mm	55	WING K.S.	-	BG13-S-055
3/8"LP	(.050") 1,3mm	56	WING K.S.	-	BG13-S-056
3/8"LP	(.050") 1,3mm	57	WING K.S.	-	BG13-S-057
3/8"LP	(.050") 1,3mm	60	WING K.S.	-	BG13-S-060
3/8"LP	(.050") 1,3mm	61	WING K.S.	-	BG13-S-061
3/8"LP	(.050") 1,3mm	62	WING K.S.	-	BG13-S-062
3/8"LP	(.050") 1,3mm	64	WING K.S.	-	BG13-S-064
3/8"LP	(.050") 1,3mm	72	WING K.S.	-	BG13-S-072



.325” Chainsaws chain - Αλυσίδες αλυσοπρίονων
Catena per motoseghe - Вериги за верижни триони

PITCH ΒΗΜΑ PASSO СТЪПКА	WIDTH ΠΑΧΟΣ LARGHEZZA ШИРИНА	LINKS ΟΔΗΓΟΙ MAGLIE ВРЪЗКИ	TYPES ΤΥΠΟΣ ΤΙΡΗ ΤΙΠΟΒΕ	CODE ΚΩΔΙΚΟΣ CODICE КОД	MODEL ΜΟΝΤΕΛΟ MODELLO ΜΟΔΕΛ
.325"	(.050") 1,3mm	56	KICKBACK SAFETY	-	KB13-S-056
.325"	(.050") 1,3mm	64	KICKBACK SAFETY	-	KB13-S-064
.325"	(.050") 1,3mm	66	KICKBACK SAFETY	-	KB13-S-066
.325"	(.050") 1,3mm	72	KICKBACK SAFETY	-	KB13-S-072
.325"	(.050") 1,3mm	78	KICKBACK SAFETY	-	KB13-S-078
.325"	(.058") 1,5mm	56	KICKBACK SAFETY	-	KB15-S-056
.325"	(.058") 1,5mm	64	KICKBACK SAFETY	-	KB15-S-064
.325"	(.058") 1,5mm	66	KICKBACK SAFETY	-	KB15-S-066
.325"	(.058") 1,5mm	72	KICKBACK SAFETY	-	KB15-S-072
.325"	(.058") 1,5mm	76	KICKBACK SAFETY	-	KB15-S-076
.325"	(.058") 1,5mm	78	KICKBACK SAFETY	-	KB15-S-078
.325"	(.058") 1,5mm	86	KICKBACK SAFETY	-	KB15-S-086
.325"	(.063") 1,6mm	62	KICKBACK SAFETY	-	KB16-S-062
.325"	(.063") 1,6mm	67	KICKBACK SAFETY	-	KB16-S-067
.325"	(.063") 1,6mm	68	KICKBACK SAFETY	-	KB16-S-068
.325"	(.063") 1,6mm	74	KICKBACK SAFETY	-	KB16-S-074



3/8" Chainsaw chains- Αλυσίδες αλυσοπρίονων Catene per motoseghe - Вериги за верижни триони

PITCH ΒΗΜΑ PASSO СТЪПКА	WIDTH ΠΑΧΟΣ LARGHEZZA ШИРИНА	LINKS ΟΔΗΓΟΙ MAGLIE ВРЪЗКИ	TYPES ΤΥΠΟΣ ΤΙΡΙ ТИΠОВЕ	CODE ΚΩΔΙΚΟΣ CODICE ΚΟΔ	MODEL ΜΟΝΤΕΛΟ MODELLO ΜΟΔΕΛ
3/8"	(.050") 1,3mm	60	KICKBACK SAFETY	-	EP13-S-060
3/8"	(.050") 1,3mm	67	KICKBACK SAFETY	-	EP13-S-067
3/8"	(.050") 1,3mm	70	KICKBACK SAFETY	-	EP13-S-070
3/8"	(.050") 1,3mm	72	KICKBACK SAFETY	-	EP13-S-072
3/8"	(.058") 1,5mm	56	KICKBACK SAFETY	-	EP15-S-056
3/8"	(.058") 1,5mm	60	KICKBACK SAFETY	-	EP15-S-060
3/8"	(.058") 1,5mm	64	KICKBACK SAFETY	-	EP15-S-064
3/8"	(.058") 1,5mm	68	KICKBACK SAFETY	-	EP15-S-068
3/8"	(.058") 1,5mm	72	KICKBACK SAFETY	-	EP15-S-072
3/8"	(.058") 1,5mm	84	KICKBACK SAFETY	-	EP15-S-084
3/8"	(.063") 1,6mm	60	KICKBACK SAFETY	-	EP16-S-060
3/8"	(.063") 1,6mm	66	KICKBACK SAFETY	-	EP16-S-066
3/8"	(.063") 1,6mm	72	KICKBACK SAFETY	-	EP16-S-072
3/8"	(.063") 1,6mm	84	KICKBACK SAFETY	-	EP16-S-084

.404" Chainsaws chains - Αλυσίδες αλυσοπρίονων Chainsaws chain .404" - Вериги за верижни триони

PITCH ΒΗΜΑ PASSO СТЪПКА	WIDTH ΠΑΧΟΣ LARGHEZZA ШИРИНА	LINKS ΟΔΗΓΟΙ MAGLIE ВРЪЗКИ	TYPES ΤΥΠΟΣ ΤΙΡΙ ТИΠОВЕ	CODE ΚΩΔΙΚΟΣ CODICE ΚΟΔ	MODEL ΜΟΝΤΕΛΟ MODELLO ΜΟΔΕΛ
.404"	(.063") 1,6mm	60	SPEED CUT	038610	PM16-060
.404"	(.063") 1,6mm	68	SPEED CUT	038627	PM16-068



Chainsaw Bars

Λάμες αλυσοπρίονων

Barre per motoseghe

Шини за верижен трион

LENGTH ΜΗΚΟΣ LUNGHEZZA ДЪЛЖИНА	TYPES TAIL ΤΥΠΟΣ ΟΥΡΑΣ TIPI DI CODA ΤΙΠ ΟΠΑШКА	EDGE ΜΥΤΗ PUNTA DELLA BARRA ΚΡΑΪ	PITCH ΒΗΜΑ ΑΛΥΣΙΔΑΣ PASSO ΣΤΪΠΚΑ	WIDTH CHAIN ΠΑΧΟΣ ΑΛΥΣΙΔΑΣ LARGHEZZA DELLA CATENA ШИΡΙΝΑ НА ВЕРИΓАТА	LINKS ΑΡ. ΟΔΗΓΩΝ ΜΑΓΛΙΕ ВРЪЗКИ	BRAND ΜΑΡΚΑ MARCHIO ΜΑΡΚΑ	PACKAGE ΣΥΣΚΕΥΑΣΙΑ РАСШЕТТО ΠΑΚΕΤ	CODE ΚΩΔΙΚΟΣ CODICE ΚΟΔ	MODEL ΜΟΝΤΕΛΟ MODELLO ΜΟΔΕΛ
8" (20Cm)	PO	RIVET-1S	3/8"LP	0.50" 1.3mm	33	NAKAYAMA	BAG	PO06-50SROR	PO06-50SROR
8" (20Cm)	PO	RIVET-1S	3/8"LP	0.50" 1.3mm	33	NAKAYAMA	BAG	0343390109	0343390109
8" (20Cm)	PO	RIVET-1S	1/4"	0.50" 1.3mm	48	NAKAYAMA	CARTON	038672	010975
10" (25Cm)	AT	CARVING	1/4"	0.43" 1.1mm	56	NAKAYAMA	BAG	0373610160	0373610160
10" (25Cm)	AT	CARVING	1/4"	0.50" 1.3mm	60	NAKAYAMA	CARTON	AT10-50	AT10-50
10" (25Cm)	AT	CARVING	1/4"	0.50" 1.3mm	60	NAKAYAMA	BAG	0306520151	0306520151
10" (25Cm)	AT	CARVING	1/4"	0.43" 1.1mm	60	NAKAYAMA	BAG	049579	AT10-43
10" (25Cm)	AT	RIVET-1S	1/4"	0.43" 1.1mm	58	NAKAYAMA	BAG	038696	AT10-43SR
10" (25Cm)	AT	RIVET-1S	1/4"	0.43" 1.1mm	58	NAKAYAMA	CARTON	038634	AT10-50SR
10" (25Cm)	PO	RIVET-1S	3/8"LP	0.50" 1.3mm	40	NAKAYAMA	CARTON	PO10-50SR	PO10-50SR
10" (25Cm)	M10	CARVING	1/4"	0.50" 1.3mm	58	NAKAYAMA	CARTON	0291039004	0291039004
10" (25Cm)	M10	RIVET-1S	1/4"	0.43" 1.1mm	58	NAKAYAMA	CARTON	038702	M10-1443SR
10" (25Cm)	M10	RIVET-1S	1/4"	0.50" 1.3mm	58	NAKAYAMA	BAG	0291033004	0291033004
10" (25Cm)	M10	RIVET-1S	3/8"LP	0.43" 1.1mm	39	NAKAYAMA	CARTON	038658	M10-43SR
10" (25Cm)	M10	RIVET-1S	3/8"LP	0.43" 1.1mm	40	NAKAYAMA	BAG	0364870034	0364870034
10" (25Cm)	M10	RIVET-1S	3/8"LP	0.50" 1.3mm	39	NAKAYAMA	CARTON	038665	M10-50SRNM
12" (30Cm)	PO	RIVET-1S	3/8"LP	0.50" 1.3mm	44	NAKAYAMA	CARTON	PO12-50SR	PO12-50SR
14" (35Cm)	SW	RIVET-1S	3/8"LP	0.43" 1.1mm	50	NAKAYAMA	CARTON	SW14-43SR	SW14-43SR
14" (35Cm)	PO	RIVET-1S	3/8"LP	0.50" 1.3mm	52	NAKAYAMA	CARTON	PO14-50SR	PO14-50SR
16" (40Cm)	PO	RIVET-1S	3/8"LP	0.50" 1.3mm	56	NAKAYAMA	CARTON	PO16-50SR	PO16-50SR
16" (40Cm)	PO	RIVET-4N	3/8"LP	0.50" 1.3mm	57	NAKAYAMA	CARTON	PO16-50NR	PO16-50NR



Chainsaw Bars

Λάμες αλυσοπρίονων

Barre per motoseghe

Шини за верижен трион

LENGTH ΜΗΚΟΣ LUNGHEZZA ДЪЛЖИНА	TYPES TAIL ΤΥΠΟΣ ΟΥΡΑΣ TIPI DI CODA ΤΙΠ ΟΠΑШКА	EDGE ΜΥΤΗ PUNTA DELLA BARRA КРАЙ	PITCH ΒΗΜΑ ΑΛΥΣΙΔΑΣ PASSO СТЪПКА	LINK WIDTH ΠΑΧΟΣ ΑΛΥΣΙΔΑΣ LARGHEZZA DELLA CATENA ШИРИНА НА ВЕРИГАТА	LINKS ΟΔΗΓΟΙ MAGLIE ВРЪЗКИ	BRAND ΜΑΡΚΑ MARCHIO ΜΑΡΚΑ	PACKAGE ΣΥΣΚΕΥΑΣΙΑ PACCHETTO ΠΑΚΕΤ	CODE ΚΩΔΙΚΟΣ CODICE ΚΟΔ	MODEL ΜΟΝΤΕΛΟ MODELLO ΜΟΔΕΛ
16" (40cm)	PO	RIVET-6N	.325"	0.50" 1.3mm	66	NAKAYAMA	CARTON	PO16-50EH	PO16-50EH
16" (40cm)	PO	RIVET-6N	.325"	0.58" 1.5mm	66	NAKAYAMA	CARTON	PO16-58EH	PO16-58EH
16" (40cm)	POH	RIVET-4N	3/8"LP	0.50" 1.3mm	56	NAKAYAMA	BAG	0364560163	0364560163
16" (40cm)	POH	RIVET-4N	3/8"LP	0.50" 1.3mm	57	NAKAYAMA	CARTON	POH16-50NR	POH16-50NR
18" (45cm)	POH	RIVET-4N	.325"	0.50" 1.3mm	72	NAKAYAMA	BAG	031697	POH18-50NM
18" (45cm)	POH	RIVET-4N	.325"	0.50" 1.3mm	72	NAKAYAMA	BAG	0364630207	0364630207
18" (45cm)	POH	RIVET-4N	.325"	0.50" 1.3mm	72	NAKAYAMA	CARTON	POH18-50THNM	POH18-50THNM
18" (45cm)	POH	RIVET-6N	.325"	0.58" 1.5mm	72	NAKAYAMA	CARTON	POH18-58WH	POH18-58WH
20" (50cm)	POH	STEL-LITE-6B	.325"/3/8"LP	0.58" 1.5mm	76/ 72	NAKAYAMA	CARTON	038689	POH20-58
20" (50cm)	POH	RIVET-4N	.325"	0.58" 1.5mm	76	NAKAYAMA	BAG	POH20-58WHNM	POH20-58WHNM
20" (50cm)	POH	RIVET-4N	.325"	0.58" 1.5mm	76	NAKAYAMA DEVILL	BAG	POH20-58WH	POH20-58WH
20" (50cm)	POH	RIVET-4N	.325"	0.58" 1.5mm	78	NAKAYAMA	BAG	0364700206	0364700206
22" (55cm)	POH	RIVET-4N	.325"	0.58" 1.5mm	86	NAKAYAMA WHITESTAR	BAG	9999910311	AB314

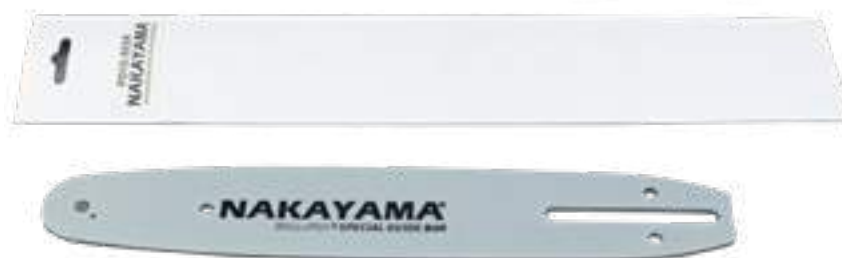

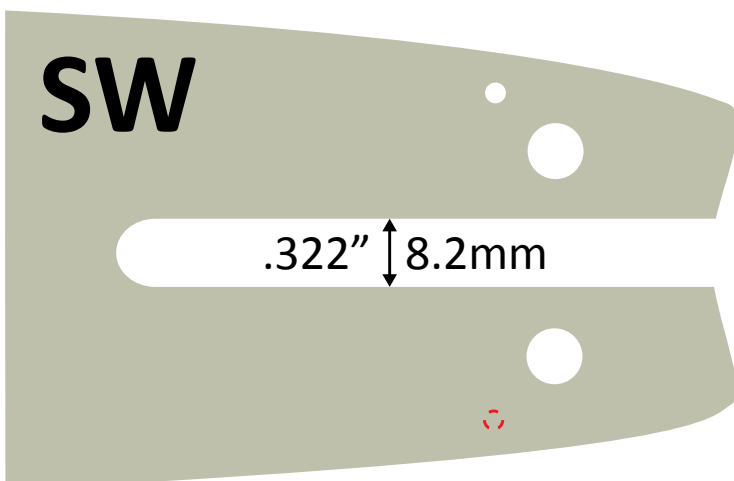
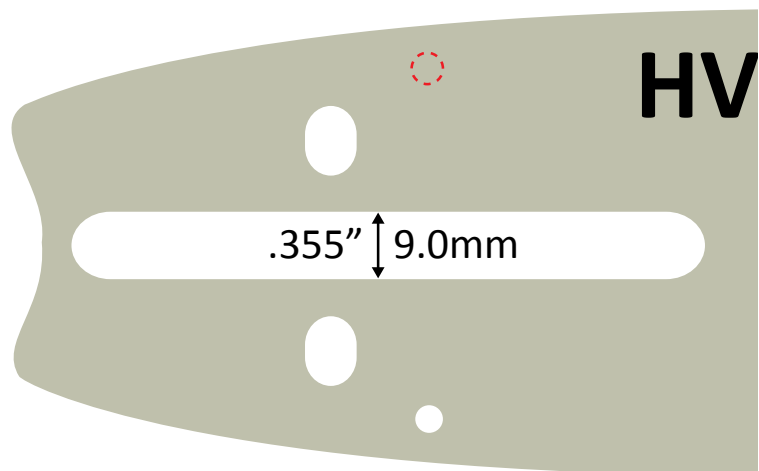
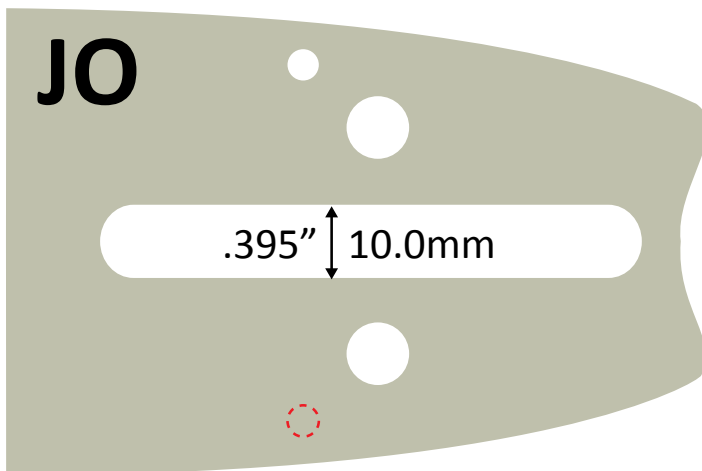
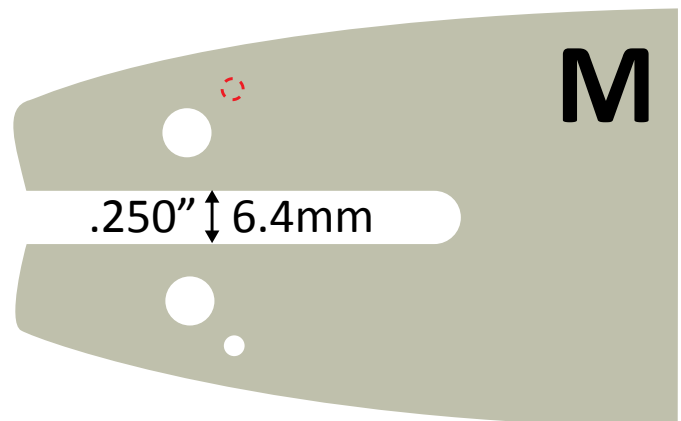
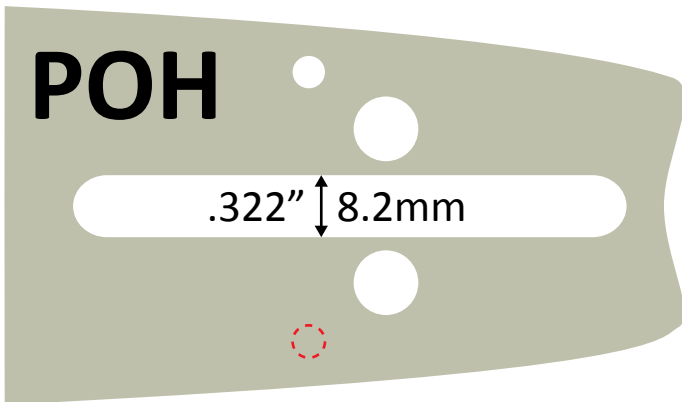
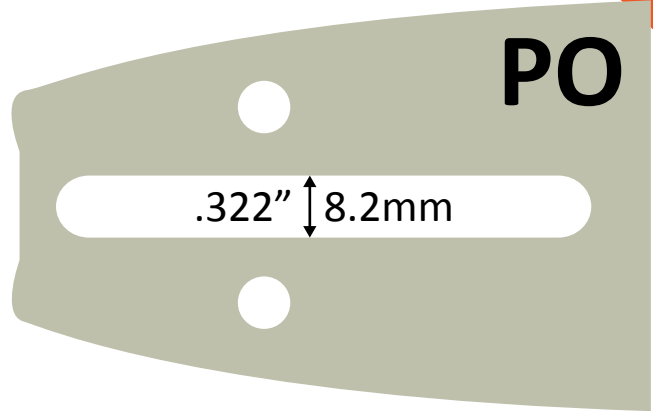
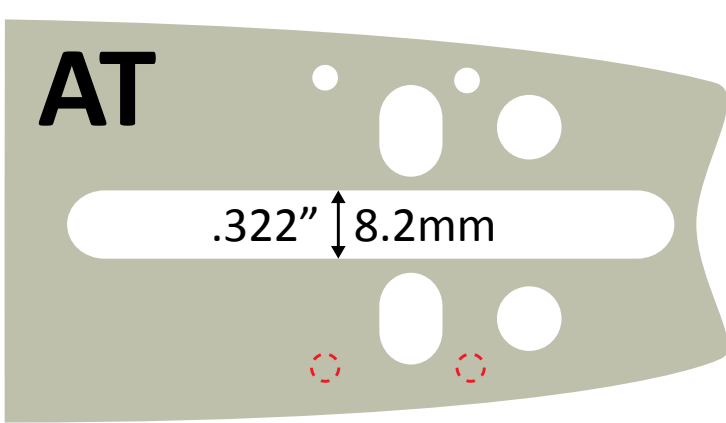

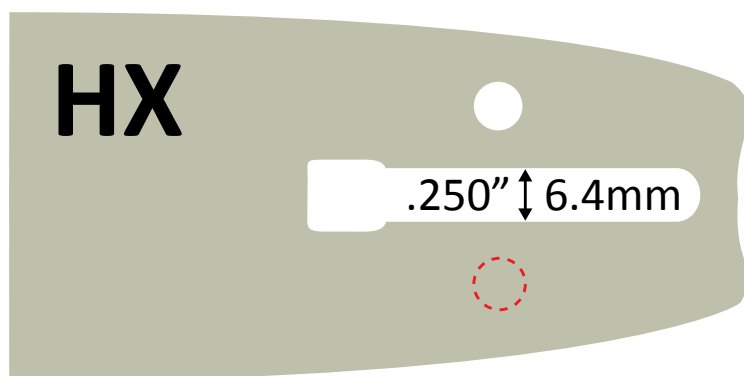
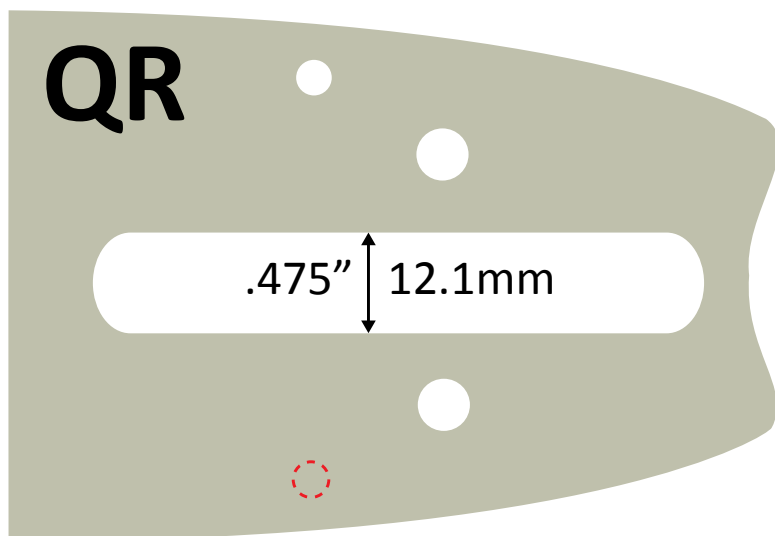

ΜΕ ΓΡΑΝΑΖΙ:

MODEL ΜΟΝΤΕΛΟ MODELLO ΜΟΔΕΛ	DESCRIPTION ΠΕΡΙΓΡΑΦΗ DESCRIZIONE ΟΠΙΣΑΝΙΕ	CODE ΚΩΔΙΚΟΣ CODICE ΚΟΔ
M10-41SR	1/4" 1.1mm - 56 LINKS	060239

Compatible blades and chains with Nakayama models
 Συμβατές λάμες και αλυσίδες με μοντέλα Nakayama
 Lame e catene compatibili con i modelli Nakayama
 Съвместими шини и вериги с моделите на Nakayama

MODEL ΜΟΝΤΕΛΟ MODELLO ΜΟΔΕΛ	BLADE ΛΑΜΑ LAMA ШИНА	BLADE CODE ΚΩΔΙΚΟΣ ΛΑΜΑΣ CODICE LAMA КОД НА ОСТРИЕТО	CHAIN ΑΛΥΣΙΔΑ CATENA ΒΕΡΙΓΑ	CHAIN CODE ΚΩΔΙΚΟΣ ΑΛΥΣΙΔΑΣ CODICE CATENA КОД НА ΒΕΡΙΓАТА
Gasoline chainsaws/ Αλυσοπρίονα βενζίνης/ Motoseghe a benzina/ Бензинови верижни триони				
PC2000	PO - 8" (20cm)	010975	1/4" 1.3mm - 48 LINKS	EK13-S-048
PC2700 PC3000 PC3100	PO - 10" (25cm)	PO10-50SR 50160098R PO10-50SROR	3/8"LP 1.3mm - 40 LINKS	0290521002 BG13-S-040 CA13-040
PC3500 (3/8"LP)	PO CARVING - 10" (25cm)	PO10-50CA 0306520151 9999950903 AT10-50	3/8"LP 1.3mm - 42 LINKS	BG13-S-042
PC3500 (1/4")	PO CARVING - 10" (25cm)	PO10-50CA 0306520151 9999950903 AT10-50	1/4" 1.3mm - 60 LINKS	EK13-S-060 PC3521
PC4100	POH - 16" (40cm)	0364560163	3/8"LP 1.3mm - 56 LINKS	BG13-S-060
PC4500 PC4600 PC4610	POH - 18" (45cm)	POH18-50NM POH18-50TH 0364630207	.325" 1.3mm - 72 LINKS	AB008 KB13-S-072 CA325-072
PC5500 PC5600 PC6600	POH - 20" (50cm)	POH20-58WHNM POH20-58WHNA POH20-58WH	.325" 1.5mm - 76 LINKS	AB316 KB15-S-076
PC5610	POH - 20" (50cm)	0364700206	.325" 1.5mm - 78 LINKS	KB15-S-078
PC6600 PC6700	POH - 22" (55cm)	AB314 0265907002	.325" 1.5mm - 86 LINKS	KB15-S-086 0265907004
Electric chainsaws/ Αλυσοπρίονα Ηλεκτρικά/ Motoseghe elettriche/ Електрически верижни триони				
EC2040	PO - 16" (40cm)	PO16-50SR	3/8"LP 1.3mm - 56 LINKS	BG13-S-056
EC2345	QUICK FIT - 18" (45cm)	0107150305	3/8"LP 1.3mm - 62 LINKS	BG13-S-062
EC2350	QUICK FIT - 18" (45cm)	0343220008	3/8"LP 1.3mm - 62 LINKS	
Gasoline pole saws/ Κονταροπρίονα βενζίνης/ Potatori a benzina/ Бензинови триони за стълβове				
PS2300, PS2500, PS2700 PS2800, PS3500	M10 - 10" (25cm)	AK044	3/8"LP 1.3mm - 39 LINKS	BG13-S-039
PS2600	M10 - 10" (25cm)	0291033004	1/4" 1.3mm - 58 LINKS	0291033003 EK13-S-058
PS2605	M10 - 10" (25cm) 1.1mm	0364870034	1/4"LP 1.1mm - 58 LINKS	BG11-S-040
PS3100 PS5000 PS5100	M10 - 10" (25cm)	0291063004	3/8"LP 1.3mm - 40 LINKS	0290521002 0291063003 EPS005 BG13-S-040 CA13-040
PS3000 PS4001	M10 - 12" (30cm)		3/8"LP 1.3mm - 45 LINKS	BG13-S-045
Electric pole saws/ Ηλεκτρικά κονταροπρίονα/ Potatori elettrici/ Електрически триони за стълβове				
ES1200 ES7200	PO - 8" (20cm)	0173940008	3/8"LP 1.1mm - 33 LINKS	BG11-S-033
ES9021	M10 - 10" (25cm)	0291063004	3/8"LP 1.3mm - 40 LINKS	0290521002 BG13-S-040 CA13-040
EC3008	(25cm)	064725	1/4" 1.1mm -58 LINKS	-

2 STROKE NO SMOKE PRE-MIX OIL WITH MEASURER
ΛΑΔΙ 2ΧΡΟΝΩΝ ΚΙΝΗΤΗΡΩΝ ΑΝΤΙΚΑΠΝΙΚΗΣ
ΤΕΧΝΟΛΟΓΙΑΣ ΜΕ ΔΟΣΟΜΕΤΡΗΤΗ
OLIO PREMISCELATO 2 TEMPI NO FUMO CON MISURATORE
2-ΤΑΚΤОВО ΜΑΣΛΟ БЕЗ ДИМ ЗА ПРЕДВАРИТЕЛНО
СМЕСВАНЕ С ΜΕΡΙΤΕΛ

MODEL	ΜΟΝΤΕΛΟ	MODELLO	ΜΟΔΕΛ	LB1050
Code	Κωδικός	Codice	Κод	034995
Capacity	Χωρητικότητα	Capacità	Καпацитет	1Lt
Packing	Συσκευασία	Imballaggio	Πакет	12



- Contains special additives to ensure excellent performance reduced consumption, cold starts, and maximum cleaning.
- Suitable for all Four-Stroke Engines in all weather conditions.
- SAE 10W-30
- Περιέχει ειδικά πρόσθετα για να εξασφαλίσει εξαιρετική απόδοση, μειωμένη κατανάλωση, ψυχρές εκκινήσεις και μέγιστο καθαρισμό. • Κατάλληλο για όλους τους Τετράχρορους κινητήρες σε όλες τις καιρικές συνθήκες. • SAE 10W-30

4T MOTOR OIL
ΛΑΔΙ 4ΧΡΟΝΩΝ ΚΙΝΗΤΗΡΩΝ
OLIO MOTORE 4T
4-ΤΑΚΤОВО ΜΟΤΟΡНО ΜΑΣΛΟ

MODEL	ΜΟΝΤΕΛΟ	MODELLO	ΜΟΔΕΛ	LB1100
Code	Κωδικός	Codice	Κод	035008
Capacity	Χωρητικότητα	Capacità	Καпацитет	0.6Lt
Packing	Συσκευασία	Imballaggio	Πакет	16

- Contiene additivi speciali per garantire prestazioni eccellenti, consumo ridotto, avviamenti a freddo e massima pulizia.
- Adatto a tutti i motori a quattro tempi in tutte le condizioni di tempo.
- SAE 10W-30
- Съдържа специални добавки за осигуряване на отлична производителност, намален разход, студено стартиране и максимално почистване.
- Подходящо за всички четиритактови двигатели при всякакви метеороλογични условия.
- SAE 10W-30



- Ensures excellent combustion without residues and low smoke
- Does not stick to the piston springs and improves cooling to ensure maximum efficiency
- With lid and dispenser for use in less mixture fuel
- Εξασφαλίζει εξαιρετική καύση χωρίς υπολείμματα και χαμηλό καπνό
- Δεν κολλά τα ελατήρια του πιστονιού και βελτιώνει την ψύξη εξασφαλίζοντας μέγιστη απόδοση
- Με καπάκι και δοσομετρητή για χρησιμοποιείται και σε λιγότερο μείγμα καυσίμου

2 STROKE LOW SMOKE PRE-MIX OIL
ΛΑΔΙ 2ΧΡΟΝΩΝ ΚΙΝΗΤΗΡΩΝ ΑΝΤΙΚΑΠΝΙΚΗΣ ΤΕΧΝΟΛΟΓΙΑΣ
OLIO PREMISCELATO 2 TEMPI NO FUMO
2-ΤΑΚΤОВО ΜΑΣΛΟ С ΝΙΣΚΟ
СЪДЪРЖΑΝΙΕ НА ДИМ

MODEL	ΜΟΝΤΕΛΟ	MODELLO	ΜΟΔΕΛ	LB1000
Code	Κωδικός	Codice	Κод	034988
Capacity	Χωρητικότητα	Capacità	Καпацитет	100ml
Packing	Συσκευασία	Imballaggio	Πакет	40

- Assicura un'eccellente combustione senza residui e poco fumo
- Non si attacca alle molle del pistone e migliora il raffreddamento per garantire la massima efficienza
- Con coperchio ed erogatore per l'uso in carburante con meno miscela
- Осигурява отлично горене без остатъци и ниско ниво на дим
- Не залепва за пружините на буталото и подобрява охлаждането, за да осигури максимална ефективност
- С капак и дозатор за използване на гориво с по-малко смес





- Specially developed, environmentally friendly chain saw and blade oil. Made from essential oils of vegetable origin, with advanced additives that provide good properties against corrosion and adhesion. • Fast biodegradable (> 90% in 21 days according to CEC-L33-A-93) • Overall compatibility with plastic chainsaw parts. • Excellent viscosity - temperature behavior. • Full compatibility in any percentage with mineral oils intended for the same use. • With a special additive that sticks the Oil on the chain for maximum lubrication • Full compatibility in any percentage with mineral oils intended for the same use.
- Ειδικά ανεπτυγμένο, φιλικό προς το περιβάλλον λάδι αλυσίδας και λάμας αλυσοπριονίου. Κατασκευασμένο από βασικά έλαια φυτικής προέλευσης, με προηγμένα πρόσθετα που παρέχουν καλές ιδιότητες κατά της διάβρωσης και πρόσφυσης. • Γρήγορα βιοδιασπώμενο (> 90% σε 21 ημέρες σύμφωνα με την CEC-L33-A-93). • Συνολική συμβατότητα με πλαστικά μέρη αλυσοπριονίων. • Εξαιρετική συμπεριφορά ιξώδους-θερμοκρασίας. • Πλήρης συμβατότητα σε οποιοδήποτε ποσοστό με ορυκτέλαια που προορίζονται για την ίδια χρήση.
- Με ειδικό προσθετικό που κολλάει το λάδι πάνω στην αλυσίδα για μέγιστη παροχή λίπανσης • Πλήρης συμβατότητα σε οποιοδήποτε ποσοστό με ορυκτέλαια που προορίζονται για την ίδια χρήση.
- Olio per motoseghe e lame specialmente sviluppato ed ecologico. Composto da oli essenziali di origine vegetale, con additivi avanzati che forniscono buone proprietà contro la corrosione e l'adesione. • Rapidamente biodegradabile (> 90% in 21 giorni secondo CEC-L33-A-93). • Compatibilità globale con le parti in plastica della motosegga. • Eccellente comportamento viscosità - temperatura. • Piena compatibilità in qualsiasi percentuale con gli oli minerali destinati allo stesso uso. • Con un additivo speciale che fa incollare l'olio sulla catena per la massima lubrificazione. Piena compatibilità in qualsiasi percentuale con gli oli minerali destinati allo stesso uso.
- Специално разработено, екологично чисто масло за верижни триони и ножове. Произведено е от етерични масла от растителен произход, със съвременни добавки, които осигуряват добри свойства срещу корозия и адхезия. • Бързо биоразградимо (> 90 % за 21 дни съгласно CEC-L33-A-93) • Цялостна съвместимост с пластмасови части за верижни триони. • Отлично вискозитетно-температурно поведение.
- Пълна съвместимост във всякакъв процент с минералните масла, предназначени за същата употреба.
- Със специална добавка, която прилепва маслото към веригата за максимално смазване
- Пълна съвместимост във всеки процент с минералните масла, предназначени за същата употреба.



BIODEGRADABLE CHAIN OIL
ΛΑΔΙ ΑΛΥΣΙΔΑΣ-ΛΑΜΑΣ ΑΛΥΣΟΠΡΙΟΝΟΥ ΒΙΟΔΙΑΣΠΩΜΕΝΟ
OLIO A CATENABIODEGRADABILE
ΒΙΟΡΑΖΓΡΑΔΙΜΟ ΜΑΣΛΟ
ΖΑ ΒΕΡΙΓΙ

MODEL	ΜΟΝΤΕΛΟ	MODELLO	ΜΟΔΕΛ	LB1150
Code	Κωδικός	Codice	Κοδ	035015
Capacity	Χωρητικότητα	Capacità	Καπαцитет	1Lt
Packing	Συσκευασία	Imballaggio	Πакет	12



- Specially developed, environmentally friendly chain saw and blade oil. Made from essential oils of vegetable origin, with advanced additives that provide good properties against corrosion and adhesion. • Fast biodegradable (> 90% in 21 days according to CEC-L33-A-93) • Overall compatibility with plastic chainsaw parts. • Excellent viscosity - temperature behavior. • Full compatibility in any percentage with mineral oils intended for the same use. • With a special additive that sticks the Oil on the chain for maximum lubrication • Full compatibility in any percentage with mineral oils intended for the same use.
- Ειδικά ανεπτυγμένο, φιλικό προς το περιβάλλον λάδι αλυσίδας και λάμας αλυσοπριονίου. Κατασκευασμένο από βασικά έλαια φυτικής προέλευσης, με προηγμένα πρόσθετα που παρέχουν καλές ιδιότητες κατά της διάβρωσης και πρόσφυσης. • Γρήγορα βιοδιασπώμενο (> 90% σε 21 ημέρες σύμφωνα με την CEC-L33-A-93). • Συνολική συμβατότητα με πλαστικά μέρη αλυσοπριονίων. • Εξαιρετική συμπεριφορά ιξώδους-θερμοκρασίας. • Πλήρης συμβατότητα σε οποιοδήποτε ποσοστό με ορυκτέλαια που προορίζονται για την ίδια χρήση • Με ειδικό προσθετικό που κολλάει το λάδι πάνω στην αλυσίδα για μέγιστη παροχή λίπανσης.
- Olio per motoseghe e lame specialmente sviluppato ed ecologico. Realizzato con oli essenziali di origine vegetale, con additivi avanzati che forniscono buone proprietà contro la corrosione e l'adesione. • Biodegradabile rapidamente (> 90% in 21 giorni secondo CEC-L33-A-93)
- Compatibilità generale con le parti in plastica della motosegga. • Eccellente comportamento viscosità - temperatura.
- Piena compatibilità in qualsiasi percentuale con gli oli minerali destinati allo stesso uso. • Con un additivo speciale che fa incollare l'olio sulla catena per la massima lubrificazione. Piena compatibilità in qualsiasi percentuale con gli oli minerali destinati allo stesso uso.
- Специално разработено, екологично чисто масло за верижни триони и ножове. Произведено е от етерични масла от растителен произход, със съвременни добавки, които осигуряват добри свойства срещу корозия и адхезия. • Бързо биоразградимо (> 90 % за 21 дни съгласно CEC-L33-A-93) - Цялостна съвместимост с пластмасови части за верижни триони. • Отлично вискозитетно-температурно поведение. • Пълна съвместимост във всяко процентно съотношение с минералните масла, предназначени за същата употреба.
- Със специална добавка, която залепва маслото върху веригата за максимално смазване • Пълна съвместимост във всякакъв процент с минерални масла, предназначени за същата употреба.



BIODEGRADABLE CHAIN OIL
ΛΑΔΙ ΑΛΥΣΙΔΑΣ-ΛΑΜΑΣ ΑΛΥΣΟΠΡΙΟΝΟΥ ΒΙΟΔΙΑΣΠΩΜΕΝΟ
OLIO A CATENA BIODEGRADABILE
ΒΙΟΡΑΖΓΡΑΔΙΜΟ ΜΑΣΛΟ ΖΑ ΒΕΡΙΓΙ

MODEL	ΜΟΝΤΕΛΟ	MODELLO	ΜΟΔΕΛ	LB1200
Code	Κωδικός	Codice	Κοδ	035022
Capacity	Χωρητικότητα	Capacità	Καπαцитет	5Lt
Packing	Συσκευασία	Imballaggio	Πакет	4

- With earplugs
- Με ωτοασπίδες
- Con tappi per le orecchie
- С тапи за уши



FACE SHIELD VISOR
ΚΡΑΝΟΣ
VISIERA CON SCHERMO FACCIALE
ЩИТ ЗА ЛИЦЕ КОЗИРКА

MODEL	ΜΟΝΤΕΛΟ	MODELLO	ΜΟΔΕΛ	PB970
Code	Κωδικός	Codice	Κод	031833
Material	Υλικό	Materiale	Ματεριал	ABS + Metal Screen
Packing	Συσκευασία	Imballaggio	Πакет	1

- It has protective pads and a quick release safety system
- Διαθέτει προστατευτικά μαξιλαράκια και σύστημα ασφαλείας ταχείας απελευθέρωσης.
- Ha dei cuscinetti di protezione e un sistema di sicurezza a sgancio rapido
- Има защитни подложки и система за бързо освобождаване



SHOULDER HARNESS
ΙΜΑΝΤΑΣ - ΓΙΛΕΚΟ ΑΝΑΡΤΗΣΗΣ
ΘΑΜΝΟΚΟΠΤΙΚΩΝ
IMBRACATURA DA PETTO

MODEL	ΜΟΝΤΕΛΟ	MODELLO	ΜΟΔΕΛ	PB100
Code	Κωδικός	Codice	Κод	011750
Packing	Συσκευασία	Imballaggio	Πакет	20

- With ratchet adjustment and black mesh
- Με σίτα και ρύθμιση καστανίας
- Con regolazione a cricchetto e rete nera
- С регулиране на ракетите и черна мрежа



HEADGEAR
ΜΑΣΚΑ ΘΑΜΝΟΚΟΠΤΙΚΟΥ
VISIERA PROTETTIVA
ЩИТ НА ЛИЦЕТО

MODEL	ΜΟΝΤΕΛΟ	MODELLO	ΜΟΔΕΛ	PB900
Code	Κωδικός	Codice	Κод	018155
Packing	Συσκευασία	Imballaggio	Πакет	20

SHOULDER HARNESS
ΙΜΑΝΤΑΣ ΔΙΠΛΟΣ ΑΝΑΡΤΥΣΗΣ
ΘΑΜΝΟΚΟΠΤΙΚΩΝ
ΡΑΜΕΝΝΗ ΚΟΛΑΝΗ



MODEL	ΜΟΝΤΕΛΟ	MODELLO	ΜΟΔΕΛ	PB200
Code	Κωδικός	Codice	Κод	011767
Packing	Συσκευασία	Imballaggio	Πакет	35



- Indicator level
- Ένδειξη στάθμης καυσίμου
- Indicatore del livello del carburante



FUEL TANK
ΔΟΧΕΙΟ ΚΑΥΣΙΜΩΝ
SERBATOIO DEL CARBURANTE
РЕЗЕРВОАР ЗА ГОРИВО

MODEL	ΜΟΝΤΕΛΟ	MODELLO	ΜΟΔΕΛ	FT5000	FT1000	FT2200
Code	Κωδικός	Codice	Κод	017783	017790	017806
Capacity	Χωρητικότητα	Capacità	Καπαцитет	5Lt	10Lt	20Lt
Packing	Συσκευασία	Imballaggio	Πакет	1	1	1

- Aluminum
- Αλουμινίου
- Alluminio
- Алюминий



**TRIMMER HEAD
ΚΕΦΑΛΗ ΜΕΣΙΝΕΖΑΣ
TESTA TRIMMER
ΤΡΙΜΕΡΗ ΓΛΑΒΑ**

MODEL	ΜΟΝΤΕΛΟ	MODELLO	ΜΟΔΕΛ	PB300
Code	Κωδικός	Codice	Κод	011774
Exits	Έξοδοι	Uscite	Исход	4
Pcs/ Pack	Τεμ/ Συσκευασία	Pz/Imballaggio	бр/Опаковка	10
Pcs/ Box	Τεμ/ Κουτί	Pz/Scatola	бр/Кυтия	40

- Semi-Automatic
- Ημι-Αυτόματη
- Semi-Automatico
- Полуавтоматичен



**TRIMMER HEAD
ΚΕΦΑΛΗ ΜΕΣΙΝΕΖΑΣ
TESTA TRIMMER
ΤΡΙΜΕΡΗ ΓΛΑΒΑ**

MODEL	ΜΟΝΤΕΛΟ	MODELLO	ΜΟΔΕΛ	PB310
Code	Κωδικός	Codice	Κод	014782
Exits	Έξοδοι	Uscite	Исход	2
Packing	Συσκευασία	Imballaggio	Πακέτ	40

- Easy to install
- Universal
- Εύκολη τοποθέτηση
- Universal
- Facile da installare
- Metallico
- Лесен за инсталиране
- Универсален

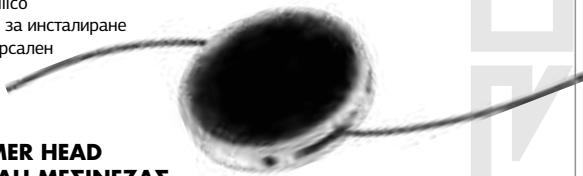

**TRIMMER HEAD
ΚΕΦΑΛΗ ΜΕΣΙΝΕΖΑΣ
TESTA TRIMMER
ΤΡΙΜΕΡΗ ΓΛΑΒΑ**

MODEL	ΜΟΝΤΕΛΟ	MODELLO	ΜΟΔΕΛ	PB320
Code	Κωδικός	Codice	Κод	014799
Exits	Έξοδοι	Uscite	Исход	2
Pcs/ Pack	Τεμ/ Συσκευασία	Pz/Imballaggio	бр/Опаковка	10
Pcs/ Box	Τεμ/ Κουτί	Pz/Scatola	бр/Кυтия	40

- Universal
- Aluminum
- Universal
- Αλουμινίου
- Universale
- Alluminio
- Универсален
- Алюминий

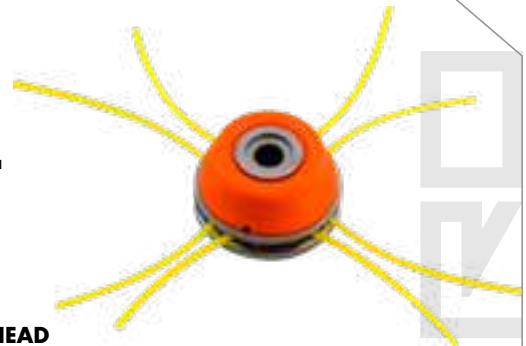

**TRIMMER HEAD
ΚΕΦΑΛΗ ΜΕΣΙΝΕΖΑΣ
TESTA TRIMMER
ΤΡΙΜΕΡΗ ΓΛΑΒΑ**

MODEL	ΜΟΝΤΕΛΟ	MODELLO	ΜΟΔΕΛ	PB340
Code	Κωδικός	Codice	Κод	023937
Exits	Έξοδοι	Uscite	Исход	4 or 8
Packing	Συσκευασία	Imballaggio	Πακέτ	10

- Metal construction
- Μεταλλικό
- Costruzione in metallo
- Метална конструкция

**FUEL TANK
ΔΟΧΕΙΟ ΚΑΥΣΙΜΟΥ
SERBATOIO DEL CARBURANTE
РЕЗЕРВОАР ЗА ГОРИВО**

MODEL	ΜΟΝΤΕΛΟ	MODELLO	ΜΟΔΕΛ	FT2000
Code	Κωδικός	Codice	Κод	014300
Capacity	Χωρητικότητα	Capacità	Напацитет	20Ltr
Packing	Συσκευασία	Imballaggio	Πακέτ	4





**ΔΙΣΚΟΣ ΘΑΜΝΟΚΟΠΤΙΚΟΥ
BRUSH CUTTER BLADE
ΟΣΤΡΙΕ ΗΑ ΚΟΣΑΧΚΑ
LAMA DI DECESPUGLIATORE**

MODEL	ΜΟΝΤΕΛΟ	MODELLO	ΜΟΔΕΛ	PB400
Code	Κωδικός	Codice	Κод	011781
Diameter	Διάμετρος	Diametro	Диаметър	30cm
Type	Τύπος	Tipo	Тип	Destructor
Thickness	Πάχος	Spessore	Дебелина	3mm
Teeth	Δόντια	Denti	Зъби	2T
Packing	Συσκευασία	Imballaggio	Πакет	25



**BRUSH CUTTER BLADE
ΔΙΣΚΟΣ ΘΑΜΝΟΚΟΠΤΙΚΟΥ
ΟΣΤΡΙΕ ΗΑ ΚΟΣΑΧΚΑ
LAMA DI DECESPUGLIATORE**

MODEL	ΜΟΝΤΕΛΟ	MODELLO	ΜΟΔΕΛ	PB600
Code	Κωδικός	Codice	Κод	011804
Diameter	Διάμετρος	Diametro	Диаметър	30cm
Thickness	Πάχος	Spessore	Дебелина	3mm
Teeth	Δόντια	Denti	Зъби	3T
Packing	Συσκευασία	Imballaggio	Πакет	25



**BRUSH CUTTER BLADE
ΔΙΣΚΟΣ ΘΑΜΝΟΚΟΠΤΙΚΟΥ
ΟΣΤΡΙΕ ΗΑ ΚΟΣΑΧΚΑ
LAMA DI DECESPUGLIATORE**

MODEL	ΜΟΝΤΕΛΟ	MODELLO	ΜΟΔΕΛ	PB700
Code	Κωδικός	Codice	Κод	013037
Length	Μήκος	Lunghezza	Дължина	25.5cm
Type	Τύπος	Tipo	Тип	Diamond
Thickness	Πάχος	Spessore	Дебелина	3mm
Teeth	Δόντια	Denti	Зъби	40T
Packing	Συσκευασία	Imballaggio	Πакет	50



- Protector used after the disc to protect tree trunks
- Προστατευτικό που τοποθετείται μετά τον δίσκο για την προστασία των κορμών δέντρων
- Protettore usato dopo il disco per proteggere i tronchi d'albero
- Протектор, използван след диска за защита на стволите на дърветата

**BRUSH CUTTER PROTECTOR
ΠΡΟΣΤΑΤΕΥΤΙΚΟ ΔΙΣΚΟΥ ΘΑΜΝΟΚΟΠΤΙΚΟΥ
SPAZZOLA PROTEZIONE TAGLIANTE
ΠΡΟΤΕΚΤΟΡ ЗА ΚΟΣΑΧΚΑ**

MODEL	ΜΟΝΤΕΛΟ	MODELLO	ΜΟΔΕΛ	PB250
Code	Κωδικός	Codice	Κод	027249
Packing	Συσκευασία	Imballaggio	Πакет	20



**EAR MUFF
ΩΤΟΑΣΠΙΔΕΣ
CUFFIE ANTIRUMORE
ΜΥΦΙ ΖΑ ΟΨΗ**

MODEL	ΜΟΝΤΕΛΟ	MODELLO	ΜΟΔΕΛ	PB920
Code	Κωδικός	Codice	Κод	051695
Shell	Κέλυφος	Conchiglia	Черупка	ABS
NNR	Μείωση Θορύβου	Riduzione del rumore	Намаляване на шума	25dB
Packing	Συσκευασία	Imballaggio	Πакет	1

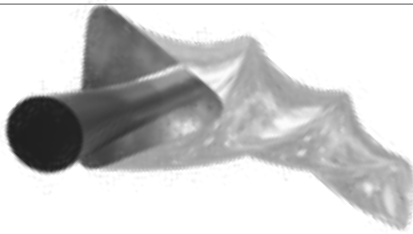

**NYLON THREAD CARBON 3 TWIST
ΜΕΣΙΝΕΖΑ CARBON 3 TWIST
FILO DI NYLON CARBON 3 TWIST
КОРДА ЗА КОСА**

MODEL	ΜΟΝΤΕΛΟ	MODELLO	ΜΟΔΕΛ	NC1000	NC1001	NC1002	NC1003	NC1004	NC1005	NC1006	NC1007
Code	Κωδικός	Codice	Κод	033585	033592	033608	033615	033622	033639	033646	033653
Dimension	Διάσταση	Dimensione	Καπαцитет	3,00mm-50m	3,50mm-36m	4,00mm-28m	4,30mm-23m	4,70mm-19m	4,00mm-80m	4,30mm-70m	4,30mm-113m
Packing	Συσκευασία	Imballaggio	Πакет	10	20	20	20	20	20	20	20



**NYLON THREAD CARBON ROUND
ΜΕΣΙΝΕΖΑ CARBON ROUND
FILO DI NYLON AL CARBONIO ROTONDO
КОРДА ЗА КОСА CARBON ROUND**

MODEL	ΜΟΝΤΕΛΟ	MODELLO	ΜΟΔΕΛ	NC1012
Code	Κωδικός	Codice	Κод	033707
Dimension	Διάσταση	Dimensione	Καπαцитет	4,00mm-95m
Packing	Συσκευασία	Imballaggio	Πакет	



NYLON THREAD ALUMINIUM SQUARE
ΜΕΣΙΝΕΖΑ ALUMINIUM SQUARE
TESTINA DI FILO ALUMINIUM SQUARE
КОРДА ЗА КОСА ALUMINIUM SQUARE

MODEL	ΜΟΝΤΕΛΟ	MODELLO	ΜΟΔΕΛ	NC1013	NC1014	NC1015	NC1016	NC1018
Code	Κωδικός	Codice	Κод	033714	033721	033738	033745	033769
Dimension	Διάσταση	Dimensione	Καпацитет	3.00mm x 48m	3.50mm x 35m	4.00mm x 24m	3.00mm x 140m	4.00mm x 80m
Packing	Συσκευασία	Imballaggio	Πакет	20	20	20	20	20



NYLON THREAD SQUARE TWIST
ΜΕΣΙΝΕΖΑ SQUARE TWIST
TESTINA DI FILO SQUARE TWIST
КОРДА ЗА КОСА SQUARE TWIST

MODEL	ΜΟΝΤΕΛΟ	MODELLO	ΜΟΔΕΛ	NC1019	NC1020	NC1021	NC1022
Code	Κωδικός	Codice	Κод	043225	043232	043249	062851
Dimension	Διάσταση	Dimensione	Καпацитет	1.6mm-15m	2.0mm-15m	2.4mm-15m	2.4mm-87m
Packing	Συσκευασία	Imballaggio	Πакет	1	1	1	1

MODEL	ΜΟΝΤΕΛΟ	MODELLO	ΜΟΔΕΛ	NC1023	NC1024	NC1025	NC1026	NC1027	NC1028
Code	Κωδικός	Codice	Κод	065579	065586	065593	065609	065616	065623
Dimensions	Διαστάσεις	Dimensioni	Размери	3.00mm-56m	3.50mm-41m	4.00mm-32m	3.00mm-168m	3.50mm-124m	4.00mm-95m
Packing	Συσκευασία	Imballaggio	Οпаковане	-	-	-	-	-	-

NEW



**NYLON THREAD ROUND
ΜΕΣΙΝΕΖΑ ROUND
TESTINA DI FILO ROUND
КОРДА ЗА КОСА ROUND**

MODEL	ΜΟΝΤΕΛΟ	MODELLO	ΜΟΔΕΛ	NC1030	NC1031	NC1032	NC1033	NC1034	NC1035	NC1036	NC1037	NC1038
Code	Κωδικός	Codice	Κод	065630	065647	065654	065661	065678	065685	065692	065708	065715
Dimensions	Διαστάσεις	Dimensioni	Размери	1.60mm-15m	2.00mm-15m	2.40mm-15m	2.40mm-87m	3.00mm-56m	3.50mm-41m	2.4mm-262m	3.00mm-168m	3.50mm-124m
Packing	Συσκευασία	Imballaggio	Опаковане									

NEW

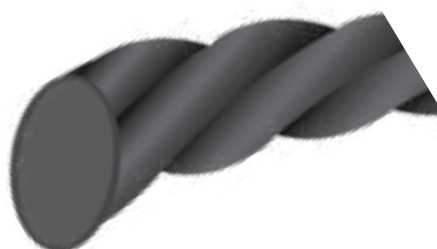

**NYLON THREAD ROUND TWIST
ΜΕΣΙΝΕΖΑ ROUND TWIST
TESTINA DI FILO ROUND TWIST
КОРДА ЗА КОСА ROUND TWIST**

MODEL	ΜΟΝΤΕΛΟ	MODELLO	ΜΟΔΕΛ	NC1040	NC1041	NC1042	NC1043
Code	Κωδικός	Codice	Κод	065562	066064	066071	066088
Dimensions	Διαστάσεις	Dimensioni	Размери	3.50mm-41m	4.00mm-32m	4.30mm-27m	4.70mm-23m
Packing	Συσκευασία	Imballaggio	Опаковане	-	-	-	-

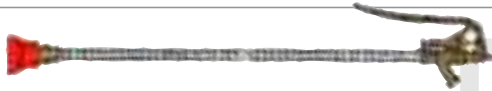

PESTICIDE METAL SPRAY GUN
ΑΥΛΟΣ ΨΕΚΑΣΜΟΥ
PISTOLA A SPRUZZO IN METALLO PER PESTICIDI
ΜΕΤΑΛΗΝ ΠΙΣΤΟΛΕΤ ΖΑ ΠΡΞΣΚΑΝΕ ΗΑ
ΠΕΣΤΙЦИДИ

MODEL	ΜΟΝΤΕΛΟ	MODELLO	ΜΟΔΕΛ	NS104
Code	Κωδικός	Codice	Κод	010333
Total Length	Μήκος	Lunghezza totale	Обща дължина	60cm
Type	Τύπος	Tipo	Тип	Pressed/ Πατητός/ Pressato/ Пресовани
Packing	Συσκευασία	Imballaggio	Πакет	25



PESTICIDE METAL SPRAY GUN
ΑΥΛΟΣ ΨΕΚΑΣΜΟΥ
PISTOLA A SPRUZZO IN METALLO PER PESTICIDI
ΜΕΤΑΛΗΝ ΠΙΣΤΟΛΕΤ ΖΑ ΠΡΞΣΚΑΝΕ ΗΑ
ΠΕΣΤΙЦИДИ

MODEL	ΜΟΝΤΕΛΟ	MODELLO	ΜΟΔΕΛ	NS105
Code	Κωδικός	Codice	Κод	010340
Total Length	Μήκος	Lunghezza totale	Обща дължина	60cm
Type	Τύπος	Tipo	Тип	Viticulturist/ Αμπελοργκός/ Viticoltore Винопроизводител
Packing	Συσκευασία	Imballaggio	Πакет	100



PESTICIDE METAL SPRAY GUN
ΑΥΛΟΣ ΨΕΚΑΣΜΟΥ
PISTOLA A SPRUZZO IN METALLO PER PESTICIDI
ΜΕΤΑΛΗΝ ΠΙΣΤΟΛΕΤ ΖΑ ΠΡΞΣΚΑΝΕ ΗΑ
ΠΕΣΤΙЦИДИ

MODEL	ΜΟΝΤΕΛΟ	MODELLO	ΜΟΔΕΛ	NS106
Code	Κωδικός	Codice	Κод	010357
Total Length	Μήκος	Lunghezza totale	Обща дължина	60cm
Type	Τύπος	Tipo	Тип	Viticulturist/ Αμπελοργκός/ Viticoltore Винопроизводител
Packing	Συσκευασία	Imballaggio	Πакет	100



PESTICIDE METAL SPRAY GUN
ΑΥΛΟΣ ΨΕΚΑΣΜΟΥ
PISTOLA A SPRUZZO IN METALLO PER PESTICIDI
ΜΕΤΑΛΗΝ ΠΙΣΤΟΛΕΤ ΖΑ ΠΡΞΣΚΑΝΕ ΗΑ
ΠΕΣΤΙЦИДИ

MODEL	ΜΟΝΤΕΛΟ	MODELLO	ΜΟΔΕΛ	NS108
Code	Κωδικός	Codice	Κод	010432
Total Length	Μήκος	Lunghezza totale	Обща дължина	60cm
Packing	Συσκευασία	Imballaggio	Πакет	85



PESTICIDE METAL SPRAY GUN
ΑΥΛΟΣ ΨΕΚΑΣΜΟΥ
PISTOLA A SPRUZZO IN METALLO PER PESTICIDI
ΜΕΤΑΛΗΝ ΠΙΣΤΟΛΕΤ ΖΑ ΠΡΞΣΚΑΝΕ ΗΑ
ΠΕΣΤΙЦИДИ

MODEL	ΜΟΝΤΕΛΟ	MODELLO	ΜΟΔΕΛ	NS130
Code	Κωδικός	Codice	Κод	032915
Total Length	Μήκος	Lunghezza totale	Обща дължина	60cm
Type	Τύπος	Tipo	Тип	Screwdriver/ Βιδωτός/ Cacciavite/ Отвертка
Packing	Συσκευασία	Imballaggio	Πакет	28



PESTICIDE METAL SPRAY GUN
ΑΥΛΟΣ ΨΕΚΑΣΜΟΥ
PISTOLA A SPRUZZO IN METALLO PER PESTICIDI
ΜΕΤΑΛΗΝ ΠΙΣΤΟΛΕΤ ΖΑ ΠΡΞΣΚΑΝΕ ΗΑ
ΠΕΣΤΙЦИДИ

MODEL	ΜΟΝΤΕΛΟ	MODELLO	ΜΟΔΕΛ	NS131
Code	Κωδικός	Codice	Κод	032922
Total Length	Μήκος	Lunghezza totale	Обща дължина	90cm
Type	Τύπος	Tipo	Тип	Screwdriver/ Βιδωτός/ Caccia- vite/ Отвертка
Packing	Συσκευασία	Imballaggio	Πакет	50



PESTICIDE METAL SPRAY GUN
ΑΥΛΟΣ ΨΕΚΑΣΜΟΥ
PISTOLA A SPRUZZO IN METALLO PER PESTICIDI
ΜΕΤΑΛΗΝ ΠΙΣΤΟΛΕΤ ΖΑ ΠΡΞΣΚΑΝΕ ΗΑ
ΠΕΣΤΙЦИДИ

MODEL	ΜΟΝΤΕΛΟ	MODELLO	ΜΟΔΕΛ	NS132
Code	Κωδικός	Codice	Κод	032939
Total Length	Μήκος	Lunghezza totale	Обща дължина	30cm
Type	Τύπος	Tipo	Тип	Screwdriver/ Βιδωτός/ Cacciavite/ Отвертка
Injectors	Μηέκ	Iniettori	Инжектори	Turbo
Packing	Συσκευασία	Imballaggio	Πакет	50



PESTICIDE METAL SPRAY GUN
ΑΥΛΟΣ ΨΕΚΑΣΜΟΥ
PISTOLA A SPRUZZO IN METALLO PER PESTICIDI
ΜΕΤΑΛΗΝ ΠΙΣΤΟΛΕΤ ΖΑ ΠΡΞΣΚΑΝΕ ΗΑ
ΠΕΣΤΙЦИДИ

MODEL	ΜΟΝΤΕΛΟ	MODELLO	ΜΟΔΕΛ	NS133
Code	Κωδικός	Codice	Κод	032946
Total Length	Μήκος	Lunghezza totale	Обща дължина	60cm
Type	Τύπος	Tipo	Тип	Screwdriver/ Βιδωτός/ Cacciavite/ Отвертка
Injectors	Μηέκ	Iniettori	Инжектори	Turbo
Packing	Συσκευασία	Imballaggio	Πакет	20



**CONNECTION HOSE
ΣΠΙΡΑΛ (ΦΛΕΞΙΜΠΛ) ΓΩΝΙΑ-
ΕΥΘΕΙΑ
TUBO DI COLLEGAMENTO
СВЪРЗВАЩ ΜΑΡΚΥЧ**

MODEL	ΜΟΝΤΕΛΟ	MODELLO	ΜΟΔΕΛ	NP2081
Code	Κωδικός	Codice	Κод	049760
Length	Μήκος	Lunghezza	Дължина	450mm
Diameter	Διάμετρος	Diametro	Диаметър	Ø1"
Packing	Συσκευασία	Imballaggio	Πакет	1



**CONNECTION HOSE
ΣΠΙΡΑΛ (ΕΥΚΑΜΠΤΟ)
ΓΩΝΙΑ-ΕΥΘΕΙΑ
TUBO FLESSIBILE DI
COLLEGAMENTO**

MODEL	ΜΟΝΤΕΛΟ	MODELLO	ΜΟΔΕΛ	NP2086
Code	Κωδικός	Codice	Κод	049852
Length	Μήκος	Lunghezza	Дължина	610mm
Diameter	Διάμετρος	Diametro	Диаметър	Ø1"
Packing	Συσκευασία	Imballaggio	Πакет	1

- Suitable for NP2105
- Κατάλληλο για NP2105
- Adatto per NP2105
- Подходящ за NP2105, NP2115



**HIGH PRESSURE WEAVED HOSE
ΣΠΙΡΑΛ (ΕΥΚΑΜΠΤΟ) ΕΥΘΕΙΑ
TUBO AD ALTA PRESSIONE
ΒΙΣΚΟΝΑΠΡΕΓΗΑΤ ΙΖΤЪКАН
ΜΑΡΚΥЧ**

MODEL	ΜΟΝΤΕΛΟ	MODELLO	ΜΟΔΕΛ	NP2088
Code	Κωδικός	Codice	Κод	049876
Length	Μήκος	Lunghezza	Дължина	215mm
Entrance-Exit	Είσοδος-Έξοδος	Ingresso-uscita	Вход-изход	1/2"-G3/8"
Packing	Συσκευασία	Imballaggio	Πакет	1

**BRASS NON-RETURN VALVE
ΑΝΤΕΠΙΣΤΡΟΦΗ ΒΑΛΒΙΔΑ (ΚΥΚΛΩΜΑΤΟΣ)
VALVOLA DI NON RITORNO IN
OTTONE (DI CIRCUITO)
ΜΕΣΙΝΓΟΒ ΒЪЗВΡΑΤΕН ΚΛΑΠΑΝ**

MODEL	ΜΟΝΤΕΛΟ	MODELLO	ΜΟΔΕΛ	NP2083
Code	Κωδικός	Codice	Κод	049784
Packing	Συσκευασία	Imballaggio	Πакет	1



**5-WAY BRASS CONNECTOR (STRAIGHT) 1"
ΠΕΝΤΑΟΔΟΣ ΜΠΡΟΥΤΖΙΝΗ (ΕΥΘΕΙΑ) 1"
CONNETTORE IN OTTONE A 5 VIE (DIRITTO) 1"
5-ΠЪΤΕН ΜΕΣΙΝΓΟΒ ΚΟΝΕΚΤΟΡ (ΠΡΑΒ) 1"**

MODEL	ΜΟΝΤΕΛΟ	MODELLO	ΜΟΔΕΛ	NP2084
Code	Κωδικός	Codice	Κод	049791
Packing	Συσκευασία	Imballaggio	Πакет	1



**BRASS VALVE WITH FILTER
ΑΝΤΕΠΙΣΤΡΟΦΗ ΒΑΛΒΙΔΑ ΜΕ ΦΙΛΤΡΟ
(ΒΥΘΟΥ)
VALVOLA DI NON RITORNO IN OTTONE
CON FILTRO
ΜΕΣΙΝΓΟΒ ΚΛΑΠΑΝ С ΦΙΛΤЪР**

MODEL	ΜΟΝΤΕΛΟ	MODELLO	ΜΟΔΕΛ	NP2082
Code	Κωδικός	Codice	Κод	049777
Packing	Συσκευασία	Imballaggio	Πакет	1



- Suitable for NP2105, NP2115
- Κατάλληλο για NP2105, NP2115
- Adatto per NP2105, NP2115
- Подходящ за NP2105, NP2115

**5-WAY BRASS CONNECTOR (COMPACT) 1/2"
ΠΕΝΤΑΟΔΟΣ ΜΠΡΟΥΤΖΙΝΗ (ΚΟΜΠΑΤ) 1/2"
CONNETTORE IN OTTONE A 5 VIE (COMPATTO) 1/2"
5-ΠЪΤΕН ΜΕΣΙΝΓΟΒ СЪΕΔΙΝΙΤΕΛ
(ΚΟΜΠΑΚΤΕΝ) 1/2"**

MODEL	ΜΟΝΤΕΛΟ	MODELLO	ΜΟΔΕΛ	NP2087
Code	Κωδικός	Codice	Κод	049869
Packing	Συσκευασία	Imballaggio	Πакет	1



- Suitable for NP2115
- Κατάλληλο για NP2115
- Adatto per NP2115
- Подходящ за NP2115



**HIGH PRESSURE WEAVED HOSE
ΣΠΙΡΑΛ (ΕΥΚΑΜΠΤΟ) ΓΩΝΙΑ-ΕΥΘΕΙΑ
TUBO FLESSIBILE AD ALTA PRESSIONE
ΠΡΕΠΛΕΤΕΝ ΜΑΡΚΥЧ ЗА ΒΙΣΚΟ ΝΑΛЯΓΑΝΕ**

MODEL	ΜΟΝΤΕΛΟ	MODELLO	ΜΟΔΕΛ	NP2089
Code	Κωδικός	Codice	Κод	049885
Length	Μήκος	Lunghezza	Дължина	183mm
Diameter	Διάμετρος	Diametro	Диаметър	Ø18
Packing	Συσκευασία	Imballaggio	Πакет	1



**ELECTRONIC PRESSURE SWITCH
ΗΛΕΚΤΡΟΝΙΚΟΣ ΕΛΕΓΚΤΗΣ ΠΙΕΣΗΣ ΝΕΡΟΥ
PRESSOSTATO ELETTRONICO
ΕΛΕΚΤΡΟΝΕΝ ΠΡΕΒΚΛЮЧВАТЕЛ ЗА
ΝΑΛЯΓΑΝΕ**

MODEL	ΜΟΝΤΕΛΟ	MODELLO	ΜΟΔΕΛ	NP2085
Code	Κωδικός	Codice	Κод	049807
Packing	Συσκευασία	Imballaggio	Πакет	8



NAKAYAMA[®]
PRO



GARDEN TOOLS
ΕΡΓΑΛΕΙΑ ΚΗΠΟΥ
ATTREZZI DA GIARDINO
ГРАДИНСКИ ИСТРУМЕНТИ



KITCHEN AXE WITH WOODEN HANDLE
ΤΣΕΚΟΥΡΙ ΜΕ ΞΥΛΙΝΗ ΛΑΒΗ
ASCIA DA CUCINA CON MANICO IN LEGNO
КУХНЕНСКА БРАДВА С ДЪРВЕНА ДРЪЖКА

MODEL	ΜΟΝΤΕΛΟ	MODELLO	ΜΟΔΕΛ	SSF550	SSF552	SSF554	SSF556
Code	Κωδικός	Codice	Κод	056430	056447	056454	056461
Length	Μήκος	Lunghezza	Дължина	33cm	36cm	70cm	90cm
Weight	Βάρος	Peso	Τεγλο	600gr	800gr	1,25Kg	1,8Kg
Packing	Συσκευασία	Imballaggio	Οпаковане	12	12	6	6



SPLITTING MAUL WITH WOODEN HANDLE
ΤΣΕΚΟΥΡΙ ΣΧΙΣΙΜΑΤΟΣ ΜΕ ΞΥΛΙΝΗ ΛΑΒΗ
MAZZA DA SPACCO CON MANICO IN LEGNO
ЧУК ЗА ЦЕΠЕНΕ С ДЪРВЕНА ДРЪЖКА

MODEL	ΜΟΝΤΕΛΟ	MODELLO	ΜΟΔΕΛ	SSF560
Code	Κωδικός	Codice	Κод	056485
Length	Μήκος	Lunghezza	Дължина	90cm
Weight	Βάρος	Peso	Τεγλο	2Kg
Packing	Συσκευασία	Imballaggio	Οпаковане	6



SPLITTING MAUL WITH WOODEN HANDLE
ΤΣΕΚΟΥΡΟΒΑΡΙΑ ΜΕ ΞΥΛΙΝΗ ΛΑΒΗ
MAZZA DA SPACCO CON MANICO IN LEGNO
ЧУК ЗА ЦЕΠЕНΕ С ДЪРВЕНА ДРЪЖКА

MODEL	ΜΟΝΤΕΛΟ	MODELLO	ΜΟΔΕΛ	SSF558
Code	Κωδικός	Codice	Κод	056478
Length	Μήκος	Lunghezza	Дължина	90cm
Weight	Βάρος	Peso	Τεγλο	3Kg
Packing	Συσκευασία	Imballaggio	Οпаковане	6



- Fiberglass
- Fibra di vetro
- Фибростъкло

**SPLITTING AXE
ΤΣΕΚΟΥΡΙ ΤΕΜΑΧΙΣΜΟΥ
ASCIA
РАЗПРЕДЕЛИТЕЛНА ОС**

MODEL	MONTELO	MODELLO	МОДЕЛ	BSA1000
Code	Κωδικός	Codice	Κод	028321
Handle	Λαβή	Impugnatura	Дръжка	90cm
Weight	Βάρος	Peso	Τεγλο	2.5kg
Packing	Συσκευασία	Imballaggio	Οпаковане	6



**SPLITTING AXE
ΤΣΕΚΟΥΡΙ
ASCIA
РАЗПРЕДЕЛИТЕЛНА ОС**

MODEL	MONTELO	MODELLO	МОДЕЛ	BSA1050
Code	Κωδικός	Codice	Κод	028338
Handle	Λαβή	Impugnatura	Дръжка	35cm
Weight	Βάρος	Peso	Τεγλο	650gr
Packing	Συσκευασία	Imballaggio	Οпаковане	24



- Fiberglass
- Fibra di vetro
- Фибростъкло

**SPLITTING AXE
ΤΣΕΚΟΥΡΙ
ASCIA
РАЗПРЕДЕЛИТЕЛНА ОС**

MODEL	MONTELO	MODELLO	МОДЕЛ	BSA1100
Code	Κωδικός	Codice	Κод	028345
Handle	Λαβή	Impugnatura	Дръжка	45cm
Weight	Βάρος	Peso	Τεγλο	950gr
Packing	Συσκευασία	Imballaggio	Οпаковане	12



- Fiberglass
- Fibra di vetro
- Фибростъкло

**SPLITTING AXE
ΤΣΕΚΟΥΡΙ
ASCIA
РАЗПРЕДЕЛИТЕЛНА ОС**

MODEL	MONTELO	MODELLO	МОДЕЛ	BSA1150
Code	Κωδικός	Codice	Κод	028352
Handle	Λαβή	Impugnatura	Дръжка	71cm
Weight	Βάρος	Peso	Τεγλο	1.7kg
Packing	Συσκευασία	Imballaggio	Οпаковане	8

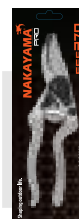

- Forged blade
- Aluminium handle
- Σφυρήλατη λάμα
- Λαβή Αλουμινίου
- Lama forgiata
- Manico in alluminio
- Ковано острие
- Алюминиева дръжна

PRUNING SHEAR
ΨΑΛΙΔΙ ΚΛΑΔΟΥ
FORBICI DA POTATURA
ПОДРЯЗВАЩА НОЖИЦА

MODEL	ΜΟΝΤΕΛΟ	MODELLO	ΜΟΔΕΛ	SSF410
Code	Κωδικός	Codice	Κοδ	012092
Pcs/Pack	Τεμ/ Συσκευασία	Pz/Imbal- laggio	бр/ Οпаковна	10
Pcs/Box	Τεμ/Κουτί	Pz/Scatola	бр/Кυтия	60

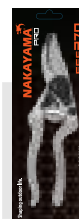

- Carbon Steel Blade
- Metal Handle
- Μεταλλική Λαβή
- Λάμα Carbon Steel
- Ковано острие
- Алюминиева дръжна

ANVIL PRUNING SHEARS
ΨΑΛΙΔΙ ΚΛΑΔΟΥ ANVIL
FORBICI DA POTATURA A
INCUDINE

MODEL	ΜΟΝΤΕΛΟ	MODELLO	ΜΟΔΕΛ	SSF500
Code	Κωδικός	Codice	Κοδ	012122
Pcs/Pack	Τεμ/ Συσκευασία	Pz/Imbal- laggio	бр/ Οπαковна	10
Pcs/Box	Τεμ/Κουτί	Pz/Scatola	бр/Кυтия	60

- Telescopic Handle
- Τηλεσκοπική Λαβή
- Impugnatura telescopica
- Телескопична ръкохватка



HEDGE SHEAR W/ TELESCOPIC HANDLE
ΨΑΛΙΔΙ ΚΛΑΔΟΥ
CESOIA PER SIERI CON MANICO TELESCOPICO
НОЖИЦА ЗА ЖИВ ПЛЕТ С
ТЕЛЕСКОΠΙΧΝΑ ΔΡЪЖΚΑ

MODEL	ΜΟΝΤΕΛΟ	MODELLO	ΜΟΔΕΛ	SSF521
Code	Κωδικός	Codice	Κод	036173
Length	Μήκος	Lunghezza	Οпакoванe	540-755mm
Packing	Συσκευασία	Imballaggio	Οпакoванe	12

- Telescopic Handle
- Τηλεσκοπική Λαβή
- Impugnatura telescopica
- Τелескопична ръкохватка



HEDGE SHEAR W/ TELESCOPIC HANDLE
ΨΑΛΙΔΙ ΜΠΟΡΝΤΟΥΡΑΣ
CESOIA PER SIERI CON MANICO TELESCOPICO
НОЖИЦА ЗА ЖИВ ПЛЕТ С
ТЕЛЕСКОΠΙΧΝΑ ΔΡЪЖΚΑ

MODEL	ΜΟΝΤΕΛΟ	MODELLO	ΜΟΔΕΛ	SSF523
Code	Κωδικός	Codice	Κод	036180
Packing	Συσκευασία	Imballaggio	Οпакoванe	12

- Telescopic
- Blade high carbon steel
- Teflon coated

- Τηλεσκοπικό
- Λάμα ανοξείδωτη
- Λαβή αλουμινίου

- Telescopico
- Lama in acciaio ad alto tenore di carbonio
- Rivestimento in teflon

- Τелескопични
- Острие от високо въглеродна стомана
- С тefлоново покpитие



GEAR FUNCTION BYPASS LOPPE
ΨΑΛΙΔΙ ΚΛΑΔΟΥ
FUNZIONE INGRANAGGIO
BYPASS LOPPE
БАЙПАС НА ФУНКЦИЯТА НА
ПРЕДАВКАТА

MODEL	ΜΟΝΤΕΛΟ	MODELLO	ΜΟΔΕΛ	SSF277
Code	Κωδικός	Codice	Κод	054641
Dimensions	Διαστάσεις	Dimensioni	Размери	675-925mm
Packing	Συσκευασία	Imballaggio	Οпакoванe	35



**BY-PASS PRUNER
ΨΑΛΙΔΙ
PUNTATORE BY-PASS
БАЙПАСНА НОЖИЦА**

MODEL	ΜΟΝΤΕΛΟ	MODELLO	ΜΟΔΕΛ	SSF270
Code	Κωδικός	Codice	Κод	054573
Dimensions	Διαστάσεις	Dimensioni	Размери	200mm
Pcs/Pack	Τεμ/ Συσκευασία	Pz/Imbal- laggio	бр/ Οпаковνα	10
Pcs/Box	Τεμ/Κουτί	Pz/Scatola	бр/Κυτία	20



**BY-PASS PRUNING SHEAR
ΨΑΛΙΔΙ ΚΛΑΔΕΜΑΤΟΣ
CESOIA PER ROTATURA BY-PASS
БАЙПАСНА НОЖИЦА ЗА
ΠΟΔΡΥΖΒΑΝΕ**

MODEL	ΜΟΝΤΕΛΟ	MODELLO	ΜΟΔΕΛ	SSF271
Code	Κωδικός	Codice	Κод	054580
Dimensions	Διαστάσεις	Dimensioni	Размери	200mm
Cut diameter	Διάμετρος κοπής	Taglio diametro	Диаметър на рязане	Ø16mm
Pcs/Pack	Τεμ/ Συσκευασία	Pz/Imbal- laggio	бр/ Οпаковνα	10
Pcs/Box	Τεμ/Κουτί	Pz/Scatola	бр/Κυτία	20



**STRAIGHT GRAPE PRUNER
ΨΑΛΙΔΙ ΑΜΠΕΛΟΥΡΓΙΚΟ, ΙΣΙΑ ΛΑΜΑ
ROTATORE DRIPPO PER UVA
ПΡΑΒΑ ΛΟΖΑΡСКА НОЖИЦА**

MODEL	ΜΟΝΤΕΛΟ	MODELLO	ΜΟΔΕΛ	SSF272
Code	Κωδικός	Codice	Κод	054597
Dimensions	Διαστάσεις	Dimensioni	Размери	190mm
Cut diameter	Διάμετρος κοπής	Taglio diametro	Диаметър на рязане	Ø8mm
Pcs/Pack	Τεμ/ Συσκευασία	Pz/Imbal- laggio	бр/Οпаковνα	10
Pcs/Box	Τεμ/Κουτί	Pz/Scatola	бр/Κυτία	34



**CURVE GRAPE PRUNER
ΨΑΛΙΔΙ ΣΥΛΛΟΓΗΣ ΚΑΡΠΩΝ -
ΦΡΟΥΤΩΝ, ΚΥΡΤΗ ΛΑΜΑ
ROTATORE CURVO PER UVA
ΚΡΙΒΑ ΛΟΖΑΡСКА НОЖИЦА**

MODEL	ΜΟΝΤΕΛΟ	MODELLO	ΜΟΔΕΛ	SSF273
Code	Κωδικός	Codice	Κод	054603
Dimensions	Διαστάσεις	Dimensioni	Размери	165mm
Cut diameter	Διάμετρος κοπής	Taglio diametro	Диаметър на рязане	Ø8mm
Pcs/Pack	Τεμ/ Συσκευασία	Pz/Imbal- laggio	бр/Οпаковνα	10
Pcs/Box	Τεμ/Κουτί	Pz/Scatola	бр/Κυτία	20





DIE-CASTING BY-PASS ALUMINUM PRUNING SHEAR
ΨΑΛΙΔΙ ΚΛΑΔΕΜΑΤΟΣ ΜΕ ΛΑΒΗ ΑΛΟΥΜΙΝΙΟΥ
CESOIA PER POTATURA IN ALLUMINIO PRESSOFUSO CON BY-PASS
АЛУМИНИЕВА НОЖИЦА ЗА ПОДРЯЗВАНЕ, ИЗЛЯТА ПОД НАЛЯΓΑΝΕ

MODEL	ΜΟΝΤΕΛΟ	MODELLO	ΜΟΔΕΛ	SSF275
Code	Κωδικός	Codice	Κод	054627
Dimensions	Διαστάσεις	Dimensioni	Размери	200mm
Cut diameter	Διάμετρος κοπής	Taglio diametro	Диаметър на рязане	Ø18mm
Pcs/Pack	Τεμ/ Συσκευασία	Pz/Imbal-laggio	бр/ Οпаковка	10
Pcs/Box	Τεμ/Κουτί	Pz/Scatola	бр/Кυтия	20

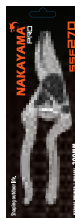

ANVIL PRUNING SHEAR
ΨΑΛΙΔΙ ANVIL
CESOIA PER POTATURA A INCUDINE
ГРАДИНСКА НОЖИЦА С НАΚΟΒΑΛΗЯ

MODEL	ΜΟΝΤΕΛΟ	MODELLO	ΜΟΔΕΛ	SSF274
Code	Κωδικός	Codice	Κод	054610
Dimensions	Διαστάσεις	Dimensioni	Размери	200mm
Cut diameter	Διάμετρος κοπής	Taglio diametro	Диаметър на рязане	Ø16mm
Pcs/Pack	Τεμ/ Συσκευασία	Pz/Imbal-laggio	бр/ Οπαковка	10
Pcs/Box	Τεμ/Κουτί	Pz/Scatola	бр/Кυтия	20



ANVIL PRUNING SHEAR
ΨΑΛΙΔΙ ANVIL
CESOIA PER POTATURA A INCUDINE

MODEL	ΜΟΝΤΕΛΟ	MODELLO	ΜΟΔΕΛ	SSF276
Code	Κωδικός	Codice	Κод	054634
Dimensions	Διαστάσεις	Dimensioni	Размери	200mm
Cut diameter	Διάμετρος κοπής	Taglio diametro	Диаметър на рязане	Ø16mm
Pcs/Pack	Τεμ/ Συσκευασία	Pz/Imbal-laggio	бр/ Οπαковка	10
Pcs/Box	Τεμ/Κουτί	Pz/Scatola	бр/Кυтия	20



- 3 angle teeth
- 2 component handle
- Τριπλή οδόντωση
- Λαβή 2 συστατικών
- 3 denti angolari
- Maniglia a 2 componenti
- 3 ъглови зъба
- Дръжка с 2 компонента



PRUNING SAW, STRAIGHT BLADE
ΠΡΙΟΝΙ ΚΛΑΔΟΥ ΜΕ ΙΣΙΑ ΛΑΜΑ
SEGA PER POTATURA, LAMA DIRITTA
ΤΡΙΟΝ ΖΑ ΚΑΣΤΡΕΝΕ, С ПРАВО ΟΣΤΡΙΕ

MODEL	ΜΟΝΤΕΛΟ	MODELLO	ΜΟΔΕΛ	SSF350
Code	Κωδικός	Codice	Κод	055518
Blade	Λάμα	Lama	Οστριε	250mm-7TPI 1.0mm
Blade thickness	Πάχος λάμας	Spessore della lama	Дебелина на оstriето	0.9mm
Packing	Συσκευασία	Imballaggio	Οпаковане	12



- 3 angle teeth
- Ergonomic handle
- Τριπλή οδόντωση
- Εργονομική λαβή
- 3 denti angolari
- Impugnatura ergonomica
- 3 ъглови зъба
- Εργονομична дръжка



CURVED PRUNING SAW
ΚΥΡΤΟ ΠΡΙΟΝΙ ΚΛΑΔΟΥ SEGA DA
POTATURA CURVA
ΟΓΨΗΑΤ ΤΡΙΟΝ ΖΑ ΚΑΣΤΡΕΝΕ

MODEL	ΜΟΝΤΕΛΟ	MODELLO	ΜΟΔΕΛ	SSF351
Code	Κωδικός	Codice	Κод	055525
Blade	Λάμα	Lama	Οστριε	330mm-7TPI 1.0mm
Blade thickness	Πάχος λάμας	Spessore della lama	Дебелина на оstriето	0.65mm
Packing	Συσκευασία	Imballaggio	Οпаковане	12



- 3 angle teeth
- 2 component handle
- Τριπλή οδόντωση
- Λαβή 2 συστατικών
- 3 denti angolari
- Maniglia a 2 componenti
- 3 ъглови зъба
- Дръжка от 2 компонента



FOLDING SAW WITH METAL LOCK
ΧΕΙΡΟΠΡΙΟΝΟ ΣΠΑΣΤΟ ΜΕ ΜΕΤΑΛΛΙΚΟ ΚΛΕΙΔΩΜΑ
SEGA PIEGHEVOLE CON
SERRATURA IN METALLO
СГΨΒΑΕΜ ΤΡΙΟΝ С ΜΕΤΑΛΝΟ ΖΑΚΛЮЧВАНЕ

MODEL	ΜΟΝΤΕΛΟ	MODELLO	ΜΟΔΕΛ	SSF352
Code	Κωδικός	Codice	Κод	055532
Blade	Λάμα	Lama	Οστριε	210mm-7TPI 1.0mm
Blade thickness	Πάχος λάμας	Spessore della lama	Дебелина на оstriето	0.65mm
Packing	Συσκευασία	Imballaggio	Οпаковане	12



- 3 angle teeth
- 2 component handle
- Τριπλή οδόντωση
- Λαβή 2 συστατικών
- 3 denti angolari
- Maniglia a 2 componenti
- 3 ъглови зъба
- Дръжка от 2 компонента

**PRUNING SAW, STRAIGHT BLADE
ΠΡΙΟΝΙ ΚΛΑΔΟΥ ΜΕ ΙΣΙΑ ΛΑΜΑ
SEGA PER POTATURA,
LAMA DIRITTA
ΤΡΙΟΝ ΖΑ ΚΑΣΤΡΕΝΕ, С ПРАВО ΟΣΤΡΙΕ**



MODEL	ΜΟΝΤΕΛΟ	MODELLO	ΜΟΔΕΛ	SSF353
Code	Κωδικός	Codice	Κοδ	055549
Blade	Λάμα	Lama	Οστριε	300mm-7TPI 1.0mm
Blade thickness	Πάχος λάμας	Spessore della lama	Дебелина на оstriето	1.0mm
Packing	Συσκευασία	Imballaggio	Οпаковане	12

- High Carbon Steel, Made in Japan
- Folding
- Ιαπωνική Λάμα High Carbon Steel
- Αναδιπλώμενο
- Acciaio ad alto tenore di carbonio, fabbricato in Giappone
- Pieghevole
- Високовъглеродна стомана, произведена в Япония
- Сгъване



**FOLDING HAND SAW
ΧΕΙΡΟΠΡΙΟΝΟ ΣΠΑΣΤΟ
SEGA MANUALE PIEGHEVOLE
СГЪΒΑΕΜ ΡЪЧЕН ΤΡΙΟΝ**



MODEL	ΜΟΝΤΕΛΟ	MODELLO	ΜΟΔΕΛ	SSF300
Code	Κωδικός	Codice	Κοδ	013341
Bar	Λάμα	Barra	Οστριε	180mm 1.3mm 8TPI
Handle	Λαβή	Maniglia	Дръжка	Metallic 2 Ingredients
Packing	Συσκευασία	Imballaggio	Οпаковане	72

**TELESCOPIC PRUNING SAW
ΤΗΛΕΣΚΟΠΙΚΟ ΚΟΝΤΑΡΟΠΡΙΟΝΟ ΧΕΙΡΟΣ
SEGA DA POTATURA
TELESCOPICA
ΤΗΛΕΣΚΟΠΙΧΕΝ ΤΡΙΟΝ ΖΑ ΚΑΣΤΡΕΝΕ**



MODEL	ΜΟΝΤΕΛΟ	MODELLO	ΜΟΔΕΛ	SSF355
Code	Κωδικός	Codice	Κοδ	055556
Blade	Λάμα	Lama	Οστριε	300mm
Blade thickness	Πάχος λάμας	Spessore della lama	Дебелина на оstriето	1.0mm
Packing	Συσκευασία	Imballaggio	Οпаковане	12

**INCLUDES POLE
ΠΕΡΙΛΑΜΒΑΝΕΙ ΚΟΝΤΑΡΙ
INCLUDE UN'ASTA
ВКЛЮЧВА ПОЛЮС**

- Ergonomic Handle 2 Ingredients
- Japanese blade
- In Plastic Case
- Εργονομική Λαβή 2 Συστατικών
- Ιαπωνική Ίσια Λάμα
- Σε Πλαστική Θήκη
- Impugnatura ergonomica 2 Componenti
- Lama giapponese
- In caso di plastica
- Εργονομична дръжка 2 съставки
- Японско острие
- В пластмасов калъф

PRUNING SAW
ΠΡΙΟΝΙ ΚΛΑΔΟΥ
SEGA DA GIARDINIERE
ΠΙΛΑ ЗА РЯЗАНЕ

MODEL	ΜΟΝΤΕΛΟ	MODELLO	ΜΟΔΕΛ	SSF330
Code	Κωδικός	Codice	Κод	013426
Blade	Λάμα	Lama	Острие	300mm - 8TPI 1.0mm
Packing	Συσκευασία	Imballaggio	Опаковане	12

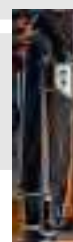

PRUNING SAW
ΠΡΙΟΝΙ ΚΛΑΔΟΥ
SEGA DA GIARDINIERE
ΠΙΛΑ ЗА РЯЗАНЕ

MODEL	ΜΟΝΤΕΛΟ	MODELLO	ΜΟΔΕΛ	SSF320
Code	Κωδικός	Codice	Κод	013402
Blade	Λάμα	Lama	Острие	250mm - 8TPI 1.0mm
Pcs/Pack	Τεμ/ Συσκευασία	Pz/Imbal- laggio	бр/Опановка	10
Pcs/Box	Τεμ/Κουτί	Pz/Scatola	бр/Кυтия	60

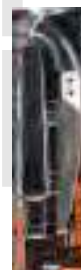

- Ergonomic Handle 2 Ingredients
- Japanese blade
- In Plastic Case
- Εργονομική Λαβή 2 Συστατικών
- Ιαπωνική Ίσια Λάμα
- Σε Πλαστική Θήκη
- Impugnatura ergonomica 2 Componenti
- Lama giapponese
- In caso di plastica
- Εργονομична дръжка 2 съставки
- Японско острие
- В пластмасов калъф

PRUNING SAW
ΠΡΙΟΝΙ ΚΛΑΔΟΥ
SEGA DA GIARDINIERE
ΠΙΛΑ ЗА РЯЗАНЕ

MODEL	ΜΟΝΤΕΛΟ	MODELLO	ΜΟΔΕΛ	SSF340
Code	Κωδικός	Codice	Κод	013419
Blade	Λάμα	Lama	Острие	250mm 12TPI 0.8mm
Packing	Συσκευασία	Imballaggio	Опаковане	12

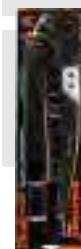

- Ergonomic Handle 2 Ingredients • Japanese Blade • In Plastic Case
- Εργονομική Λαβή 2 Συστατικών • Ιαπωνική Λάμα • Σε Πλαστική Θήκη
- Ergonomic Handle 2 Ingredients • Japanese Lama • In Plastic Case
- Εργονομична дръжка 2 съставки • Японско острие • В пластмасов калъф

CURVED PRUNING SAW
ΚΥΡΤΟ ΠΡΙΟΝΙ ΚΛΑΔΟΥ
SEGA DA GIARDINIERE CURVA
ΟΓΨΗΑΤ ΤΡΙΟΝ ΖΑ ΚΑΣΤΡΕΝΕ

MODEL	MONTELO	MODELLO	ΜΟΔΕΛ	SSF310
Code	Κωδικός	Codice	Κод	013358
Blade	Λάμα	Lama	Острие	330mm - 8TPI 1.2mm
Packing	Συσκευασία	Imballaggio	Οпаковане	12



- With 2 Accessories
- Straight Japanese Steel Folding Blade
- Λάμα Ιαπωνική Stainless Steel
- Σε Θήκη • Con 2 accessori
- Acciaio giapponese dritto, Lama pieghevole
- Εργονομична дръжка 2 съставки
- Японско острие
- В пластмасов калъф

MULTIFUNCTIONAL KNIFE
ΜΑΧΑΙΡΙ ΠΟΛΛΑΠΛΩΝ
ΧΡΗΣΕΩΝ
COLTELLO MULTIFUNZIONALE
ΟΓΨΗΑΤ ΤΡΙΟΝ ΖΑ
ΚΑΣΤΡΕΝΕ

MODEL	MONTELO	MODELLO	ΜΟΔΕΛ	SSF920
Code	Κωδικός	Codice	Κод	013389
Blade	Μήκος	Lama	Острие	210mm
Pcs/Pack	Τεμ/ Συσκευασία	Pz/Imballaggio	бр/Οпаковка	10
Pcs/Box	Τεμ/Κουτί	Pz/Scatola	бр/Кутия	60



MULTIFUNCTIONAL KNIFE
ΜΑΧΑΙΡΙ ΠΟΛΛΩΝ ΧΡΗΣΕΩΝ
COLTELLO MULTIFUNZIONALE
ΜΝΟΓΟΦΥΝΚЦИОНΑΛΕΝ НОЖ

MODEL	MONTELO	MODELLO	ΜΟΔΕΛ	SSF915
Code	Κωδικός	Codice	Κод	054665
Length	Μήκος	Lunghezza	Дължина	225mm
Blade length	Μήκος λάμας	Lunghezza della lama	Дължина на оstriето	100mm
Blade thickness	Πάχος λάμας	Spessore della lama	Дебелина на оstriето	2mm
Weight	Βάρος	Peso	Тегло	600gr
Pcs/Pack	Τεμ/Συσκευασία	Pz/Imballaggio	бр/Οпаковка	10
Pcs/Box	Τεμ/Κουτί	Pz/Scatola	бр/Кутия	60





- Curved Japanese Steel Folding Blade 440A
- Αναδιπλούμενη Λάμα Ίσια Ιαπωνική Stainless Steel 440A
- Lama giapponese pieghevole curva in acciaio 440A
- Извито сгъваемо острие от японска стомана 440A



**GARDEN KNIFE
ΜΑΧΑΙΡΙ ΚΛΑΔΟΥ
COLTELLO DA GIARDINO
ГРАДИНСКИ НОЖ**

MODEL	ΜΟΝΤΕΛΟ	MODELLO	ΜΟΔΕΛ	SSF910
Code	Κωδικός	Codice	Κод	013372
Length	Μήκος	Lunghezza	Дължина	180mm
Pcs/Pack	Τεμ/ Συσκευασία	Pz/Imballaggio	бр/Οпаковνα	20
Pcs/Box	Τεμ/Κουτί	Pz/Scatola	бр/Κυτία	100



**MACHETE HEAVY DUTY
ΒΑΤΟΚΟΦΤΗΣ ΒΑΡΕΟΣ ΤΥΠΟΥ
MACHETE PER USO INTENSIVO
ΜΑΧΕΤΕ ЗА ТЕЖКИ УСЛОВΙΑ**

MODEL	ΜΟΝΤΕΛΟ	ΜΟΔΕΛ	ΜΟΔΕΛ	SSF675
Code	Κωδικός	Κод	Κод	051596
Dimensions	Διαστάσεις	Размери	Размери	155*495mm
Thickness	Πάχος	Дебелина	Дебелина	3.6mm
Packing	Συσκευασία	Imballaggio	Οпаковане	50



**METAL MACHETE
ΒΑΤΟΚΟΦΤΗΣ ΜΕΤΑΛΛΙΚΟΣ
ΜΑΧΗΝΑ ΜΕΤΑΛΛΙΚΑ
ΜΕΤΑΛΗ ΜΑΧΕΤΑ**

MODEL	ΜΟΝΤΕΛΟ	MODELLO	ΜΟΔΕΛ	SSF676
Code	Κωδικός	Codice	Κод	056058
Blade	Λάμα	Lama	Острие	3,9mm
Dimensions	Διαστάσεις	Dimensioni	Размери	120x360mm
Weight	Βαρος	Peso	Тегло	7000gr
Packing	Συσκευασία	Imballaggio	Οпаковане	40



- With 2 Accessories
- Straight Japanese Steel Folding Blade
- Με 2 Εξαρτήματα
- Αναδιπλούμενη
- Λάμα Ίσια Ιαπωνική
- Con 2 accessori
- Acciaio giapponese dritto, Lama pieghevole
- С 2 аксесоара
- Права японска стомана
- Сгъваемо острие

**GRAFTING KNIFE
ΜΑΧΑΙΡΙ ΕΜΒΟΛΙΑΣΜΟΥ
COLTELLO DA INNESTO
НОЖ ЗА ГРАВИРАНЕ**

MODEL	ΜΟΝΤΕΛΟ	MODEL-LO	ΜΟΔΕΛ	SSF900
Code	Κωδικός	Codice	Κод	012115
Pcs/Pack	Τεμ/Συσκευασία	Pz/Imballaggio	бр/Οпаковκa	20
Pcs/Box	Τεμ/Κουτί	Pz/Scatola	бр/Κυτία	100



- With Tungsten Blade & Lubricant
- Με Λάμα Tungsten & Λιπαντήρα
- Con lama in tungsteno e lubrificante
- С волфрамовο острие и смазка

**MULTI - SHARPENER
ΑΚΟΝΙΣΤΗΡΙ
MULTI - AFFILATORE
MULTI - ΟΣΤΡΙΛΚΑ**

MODEL	ΜΟΝΤΕΛΟ	MODEL-LO	ΜΟΔΕΛ	SSF930
Code	Κωδικός	Codice	Κод	013365
Pcs/Pack	Τεμ/Συσκευασία	Pz/Imballaggio	бр/Οπαковκa	10
Pcs/Box	Τεμ/Κουτί	Pz/Scatola	бр/Κυτία	100



**SPLITTING WEDGE
ΣΦΗΝΑ ΣΧΙΣΙΜΑΤΟΣ ΞΥΛΟΥ
CUNEO SPACCALEGNA
ΚΛΙΝ ΖΑ ΡΑΖЦЕΠΒΑΝΕ**

MODEL	ΜΟΝΤΕΛΟ	MODELLO	ΜΟΔΕΛ	BHT7170
Code	Κωδικός	Codice	Κод	047117
Weight	Βάρος	Peso	Τεγλο	1.5kg
Packing	Συσκευασία	Imballaggio	Οπαковaνε	12



- PVC coated
- Πλαστικοποιημένο
- Rivestimento in PVC
- PVC покpитие

**WIRE
ΣΥΡΜΑ
ΦΙΛΟ
ΤΕΛ**

MODEL	ΜΟΝΤΕΛΟ	MODELLO	ΜΟΔΕΛ	GH1050
Code	Κωδικός	Codice	Κод	055105
Length	Μήκος	Lunghezza	Дължина	30m
Packing	Συσκευασία	Imballaggio	Οπαковaνε	40



TWIST METAL RAKE WITH 12 TEETH
ΤΣΟΥΓΚΡΑΝΑ ΧΩΜΑΤΟΣ ΣΤΡΙΦΤΗ ΜΕ 12 ΔΟΝΤΙΑ
RASTRELLO METALLICO A 12 DENTI
УСУКАНИ ΜΕΤΑΛΗΝΙ ΓΡΕΒΛΑ С 12 ЗЪБА

MODEL	ΜΟΝΤΕΛΟ	MODELLO	ΜΟΔΕΛ	SSF641
Code	Κωδικός	Codice	Κод	055952
Packing	Συσκευασία	Imballaggio	Οпаковане	25



TWIST METAL RAKE WITH 14 TEETH
ΤΣΟΥΓΚΡΑΝΑ ΧΩΜΑΤΟΣ ΣΤΡΙΦΤΗ ΜΕ 14 ΔΟΝΤΙΑ
RASTRELLO METALLICO A TORSIONE CON 14 DENTI
УСУКАНИ ΜΕΤΑΛΗΝΙ ΓΡΕΒΛΑ С 14 ЗЪБА

MODEL	ΜΟΝΤΕΛΟ	MODELLO	ΜΟΔΕΛ	SSF642
Code	Κωδικός	Codice	Κод	055969
Packing	Συσκευασία	Imballaggio	Οпаковане	25



METAL RAKE WITH 12 TEETH
ΤΣΟΥΓΚΡΑΝΑ ΧΩΜΑΤΟΣ ΜΕ 12 ΔΟΝΤΙΑ
RASTRELLO IN METALLO A 12 DENTI
ΜΕΤΑΛΗΝΙ ΓΡΕΒΛΑ С 12 ЗЪБА

MODEL	ΜΟΝΤΕΛΟ	MODELLO	ΜΟΔΕΛ	SSF643
Code	Κωδικός	Codice	Κод	055976
Packing	Συσκευασία	Imballaggio	Οпаковане	1

METAL RAKE WITH 14 TEETH
ΤΣΟΥΓΚΡΑΝΑ ΧΩΜΑΤΟΣ ΜΕ 14 ΔΟΝΤΙΑ
RASTRELLO IN METALLO A 14 DENTI
ΜΕΤΑΛΗΝΙ ΓΡΕΒΛΑ С 14 ЗЪБА

MODEL	ΜΟΝΤΕΛΟ	MODELLO	ΜΟΔΕΛ	SSF644
Code	Κωδικός	Codice	Κод	055983
Packing	Συσκευασία	Imballaggio	Οпаковане	25



- 22 Adjustable Teeth
- 22 Δόντια, Ρυθμιζόμενα
- 22 Denti Regolabili
- 22 регулируеми зъба

LEAF BROOM
ΣΚΟΥΠΑ ΦΥΛΛΩΝ
SCOPA PER FOGLIE
ЛИСТНА ΚΛΟΝΚΑ

MODEL	ΜΟΝΤΕΛΟ	MODELLO	ΜΟΔΕΛ	SSF503
Code	Κωδικός	Codice	Κод	036081
Packing	Συσκευασία	Imballaggio	Οпаковане	50



SPADING FORK WITH 4 TEETH
ΠΗΡΟΥΝΑ ΚΗΠΟΥ ΠΑΤΗΤΗ ΜΕ 4 ΔΟΝΤΙΑ
FORCA PER VANGARE CON 4 DENTI
ВИЛИЦА ЗА ГРЕБЛО С 4 ЗЪБА

MODEL	ΜΟΝΤΕΛΟ	MODELLO	ΜΟΔΕΛ	SSF647
Code	Κωδικός	Codice	Κод	055990
Packing	Συσκευασία	Imballaggio	Οпаковане	12



4 PRONG FORK
ΠΗΡΟΥΝΑ 4 ΔΟΝΤΙΩΝ
FORCHETTA A 4 REBBI
ВИЛИЦА С 4 ЗЪБА

MODEL	ΜΟΝΤΕΛΟ	MODELLO	ΜΟΔΕΛ	SSF645
Code	Κωδικός	Codice	Κод	051534
Dimensions	Διαστάσεις	Dimensioni	Размери	217*325*445mm
Packing	Συσκευασία	Imballaggio	Οпаковане	12



PLASTIC LEAF RAKE WITH WOODEN HANDLE 2.4X120CM
ΣΚΟΥΠΑ ΦΥΛΛΩΝ ΠΛΑΣΤΙΚΗ ΜΕ ΞΥΛΙΝΟ ΣΤΥΛΙΑΡΙ 2.4X120CM
RASTRELLO PER FOGLIE IN PLASTICA CON MANICO IN LEGNO
RASTRELLO IN PLASTICA CON MANICO IN LEGNO 2,4X120 CM
ΠΛΑΣΤΜΑΣΟΒΟ ΓΡΕБЛО ЗА ЛИСТА С ДЪРΒΕΝΑ ДРЪЖКА 2.4X120CM

MODEL	ΜΟΝΤΕΛΟ	MODELLO	ΜΟΔΕΛ	SSF678
Code	Κωδικός	Codice	Κод	055938
Packing	Συσκευασία	Imballaggio	Οпаковане	18



METAL LEAF RAKE
ΣΚΟΥΠΑ ΦΥΛΛΩΝ ΜΕΤΑΛΛΙΚΗ
RASTRELLO PER FOGLIE IN METALLO
ΜΕΤΑΛΝΗ ΓΡΑБЛИВИ ЛИСТА

MODEL	ΜΟΝΤΕΛΟ	MODELLO	ΜΟΔΕΛ	SSF679
Code	Κωδικός	Codice	Κод	056003
Packing	Συσκευασία	Imballaggio	Οпаковане	50

**NARROW HOE HEAD
ΣΚΑΛΙΣΤΗΡΙ ΣΤΕΝΟ
TESTA DI ZAPPA STRETTA
ТЯСНА ГЛАВА НА МОТИКА**

MODEL	ΜΟΝΤΕΛΟ	MODELLO	ΜΟΔΕΛ	SSF635
Code	Κωδικός	Codice	Κод	051510
Dimensions	Διαστάσεις	Dimensioni	Размери	100*275mm
Weight	Βάρος	Peso	Тегло	0.6Kg
Packing	Συσκευασία	Imballaggio	Опаковане	25



PRO

**PICK AXE
ΚΑΣΜΑΣ
PICCOZZA
КИРКА**

MODEL	ΜΟΝΤΕΛΟ	MODELLO	ΜΟΔΕΛ	SSF650
Code	Κωδικός	Codice	Κод	051541
Dimensions	Διαστάσεις	Dimensioni	Размери	50*500mm
Weight	Βάρος	Peso	Тегло	2Kg
Packing	Συσκευασία	Imballaggio	Опаковане	6



PRO

**2 PRONG DOUBLE HEART HOE HEAD
ΣΚΑΛΙΣΤΗΡΙ ΟΒΑΛ ΜΕ ΔΙΧΑΛΟ
TESTA DI ZAPPA OVALE CON
FORCHETTA
ГЛАВА НА МОТИКА С 2 ЗЪБА С
ДВОЙНО СЪРЦЕ**

MODEL	ΜΟΝΤΕΛΟ	MODELLO	ΜΟΔΕΛ	SSF640
Code	Κωδικός	Codice	Κод	051527
Dimensions	Διαστάσεις	Dimensioni	Размери	110*285mm
Weight	Βάρος	Peso	Тегло	0.6Kg
Packing	Συσκευασία	Imballaggio	Опаковане	25

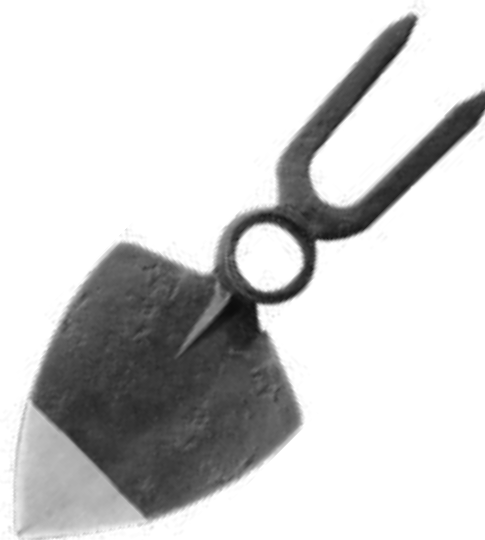

PRO

**HOE HEAD WITH WOODEN HANDLE
60CM**

**ΣΚΑΛΙΣΤΗΡΙ ΚΑΡΔΙΑ ΜΕ ΞΥΛΙΝΟ
ΣΤΥΛΙΑΡΙ 60CM**

**TESTA DI HOE + PENNA DI LEGNO 60CM
ГЛАВА НА МОТИКА + ДЪРВЕНА
ДРЪЖΚΑ**

MODEL	ΜΟΝΤΕΛΟ	MODELLO	ΜΟΔΕΛ	SSF637
Code	Κωδικός	Codice	Κод	056034
Weight	Βάρος	Peso	Τεγλο	500gr
Packing	Συσκευασία	Imballaggio	Οпаковане	25



NARROW HOE HEAD

ΣΚΑΛΙΣΤΗΡΙ ΣΤΕΝΟ

TESTA DI ZAPPA STRETTA

ТЯСНА ГЛАВА НА МОТИКА

MODEL	ΜΟΝΤΕΛΟ	MODELLO	ΜΟΔΕΛ	SSF630
Code	Κωδικός	Codice	Κод	051503
Dimensions	Διαστάσεις	Dimensioni	Размери	70x260mm
Weight	Βάρος	Peso	Τεγλο	0.5Kg
Packing	Συσκευασία	Imballaggio	Οпаковане	25



CUTTER MATTOCK TOOL

ΤΣΕΚΟΥΡΟΚΑΣΜΑΣ

UTENSILE A PINZA

**ИНСТРУМЕНТ ЗА ΡΥΖΑΝΕ
с МАΤΟЦΙ**

MODEL	ΜΟΝΤΕΛΟ	MODELLO	ΜΟΔΕΛ	SSF651
Code	Κωδικός	Codice	Κод	056027
Weight	Βάρος	Peso	Τεγλο	2Kg
Packing	Συσκευασία	Imballaggio	Οпаковане	6





2 TEETH HOE PRONG WITH WOODEN HANDLE
ΣΚΑΛΙΣΤΗΡΙ ΔΙΧΑΛΟ ΜΕ ΞΥΛΙΝΗ ΛΑΒΗ
ZARPETTA A 2 DENTI CON MANICO IN LEGNO
ЗЪБ НА МОТИКА С 2 ЗЪБА И ДЪРВЕНА ДРЪЖΚΑ

MODEL	ΜΟΝΤΕΛΟ	MODELLO	ΜΟΔΕΛ	SSF562
Code	Κωδικός	Codice	Κод	056577
Length	Μήκος	Lunghezza	Дължина	60cm
Weight	Βάρος	Peso	Τεγλο	600gr
Packing	Συσκευασία	Imballaggio	Οпаковане	12



MINI HOE + PRONG WITH WOODEN HANDLE
ΣΚΑΛΙΣΤΗΡΙ ΜΕ ΞΥΛΙΝΗ ΛΑΒΗ
MINI ZARPETTA + PUNTALE CON MANICO IN LEGNO
ΜΙΝΙ ΜΟΤΙΚΑ + ΠΡΨΧΚΑ С ДЪРВΕΝΑ ДРЪЖΚΑ

MODEL	ΜΟΝΤΕΛΟ	MODELLO	ΜΟΔΕΛ	SSF564
Code	Κωδικός	Codice	Κод	056584
Length	Μήκος	Lunghezza	Дължина	60cm
Weight	Βάρος	Peso	Τεγλο	600gr
Packing	Συσκευασία	Imballaggio	Οпаковане	12



"THESSALONIKI" TYPE SHOVEL HEAD
ΦΤΥΑΡΙ ΤΥΠΟΥ ΘΕΣΣΑΛΟΝΙΚΗΣ
TESTA DI PALA TIPO "THESSALONIKI"
ГЛАВА НА ЛΟΠΑΤΑ ΤΙΠ "THESSALONIKI"

MODEL	ΜΟΝΤΕΛΟ	MODELLO	ΜΟΔΕΛ	SSF625
Code	Κωδικός	Codice	Κод	051497
Dimensions	Διαστάσεις	Dimensioni	Размери	255*315*508mm (No3)
Weight	Βάρος	Peso	Τεγλο	1.5Kg
Packing	Συσκευασία	Imballaggio	Οпаковане	10

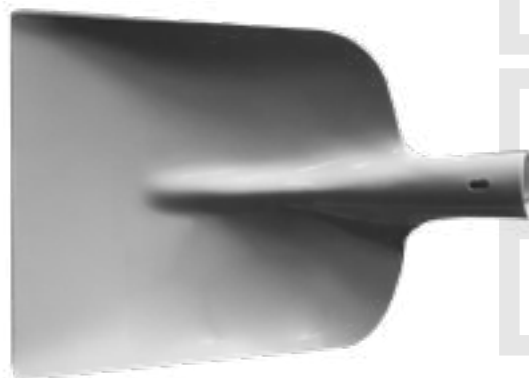

"CRETA" TYPE SHOVEL HEAD
ΦΤΥΑΡΙ ΤΥΠΟΥ ΚΡΗΤΗΣ
TESTA DI PALA TIPO "CRETA"
ГЛАВА НА ЛΟΠΑΤΑ ΤΙΠ "CRETA"

MODEL	ΜΟΝΤΕΛΟ	MODELLO	ΜΟΔΕΛ	SSF620
Code	Κωδικός	Codice	Κод	051480
Dimensions	Διαστάσεις	Dimensioni	Размери	250*270*325mm (No2)
Weight	Βάρος	Peso	Τεγλο	1.1Kg
Packing	Συσκευασία	Imballaggio	Οпаковане	12



ROUND SHOVEL HEAD
ΦΤΥΑΡΙ ΣΤΡΟΓΓΥΛΟ
TESTA DI PALA ROTONDA
ΚΡЪГЛА ГЛАВА НА ЛОПАТА

MODEL	ΜΟΝΤΕΛΟ	MOD-ELLO	ΜΟΔΕΛ	SSF600	SSF605
Code	Κωδικός	Codice	Κод	051442	051459
Dimensions	Διαστάσεις	Dimen-sioni	Размери	250*281*348mm (No2)	267*300*365mm (No3)
Weight	Βάρος	Peso	Τεγλο	0.9Kg	1Kg
Packing	Συσκευασία	Imbal-laggio	Οпаковане	12	12

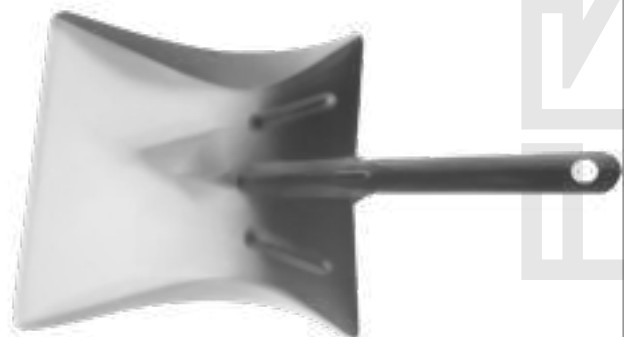

DUST PAN
ΦΑΡΑΣΙ ΜΕΤΑΛΛΙΚΟ
PALETTA PER POLVERE
ΠΡΑΧΟΣΜΥΚΑΧΚΑ

MODEL	ΜΟΝΤΕΛΟ	MODELLO	ΜΟΔΕΛ	SSF655
Code	Κωδικός	Codice	Κод	051558
Dimensions	Διαστάσεις	Dimensioni	Размери	223*230*375mm
Weight	Βάρος	Peso	Τεγλο	1.2Kg
Packing	Συσκευασία	Imballaggio	Οпаковане	12



CURVED SHOVEL HEAD
ΦΤΥΑΡΙ ΚΥΡΤΟ
TESTA DI PALA CURVA
ИЗВИΤΑ ГЛАВА НА ЛОПАΤΑ

MODEL	ΜΟΝΤΕΛΟ	MODELLO	ΜΟΔΕΛ	SSF610
Code	Κωδικός	Codice	Κод	051466
Dimensions	Διαστάσεις	Dimensioni	Размери	270*300*352mm (No3)
Weight	Βάρος	Peso	Τεγλο	1.2Kg
Packing	Συσκευασία	Imballaggio	Οпаковане	12



DIGGING SHOVEL HEAD NO2
ΦΤΥΑΡΙ ΠΑΤΗΤΟ ΝΟ2
TESTA DI PALA DA SCAVO
ГЛАВА ЗА ΚΟΠΑΕΝΕ НА ЛΟПАΤΑ ΝΟ2

MODEL	ΜΟΝΤΕΛΟ	MODELLO	ΜΟΔΕΛ	SSF615
Code	Κωδικός	Codice	Κод	051473
Dimensions	Διαστάσεις	Dimensioni	Размери	270*295*380mm (No2)
Weight	Βάρος	Peso	Τεγλο	0.95Kg
Packing	Συσκευασία	Imballaggio	Οпаковане	12



PLASTIC SNOW SHOVEL SCOOP
ΦΤΥΑΡΙ ΧΙΟΝΙΟΥ ΠΛΑΣΤΙΚΟ
PALA DA NEVE IN PLASTICA
ПЛАСТМАСОВА ЛОПАТА ЗА СНЯГ

MODEL	ΜΟΝΤΕΛΟ	MODELLO	ΜΟΔΕΛ	SSF670
Code	Κωδικός	Codice	Κод	051589
Dimensions	Διαστάσεις	Dimensioni	Размери	340x450mm/32mm
Packing	Συσκευασία	Imballaggio	Οпаковане	12



WOODEN HANDLE FOR SSF670
ΞΥΛΙΝΟ ΣΤΥΛΙΑΡΙ ΓΙΑ SSF670
MANICO IN LEGNO PER SSF670
ДЪРΒΕΝΑ ДРЪЖΚΑ ЗА SSF670

MODEL	ΜΟΝΤΕΛΟ	MODELLO	ΜΟΔΕΛ	SSF671
Code	Κωδικός	Codice	Κод	055921
Packing	Συσκευασία	Imballaggio	Οпаковане	25



FOLDED SHOVEL 3 IN 1
ΦΤΥΑΡΙ ΠΤΥΣΣΟΜΕΝΟ 3 ΣΕ 1
PALA PIEGATA 3 IN 1
СГЪНΑΤΑ ЛОПАΤΑ 3 В 1

MODEL	ΜΟΝΤΕΛΟ	MODELLO	ΜΟΔΕΛ	SSF629
Code	Κωδικός	Codice	Κод	059462
Length	Μήκος	Lunghezza	Дължина	46cm
Weight	Βαρος	Peso	Тегло	650gr
Packing	Συσκευασία	Imballaggio	Οпаковане	30



SHOVEL HEAD WITH WOODEN HANDLE
ΦΤΥΑΡΙ ΠΑΤΗΤΟ ΜΕ ΞΥΛΙΝΟ ΣΤΥΛΙΑΡΙ
TESTA DI PALA CON MANICO IN LEGNO
ГЛАВА НА ЛОПАΤΑ С ДЪРΒΕΝΑ
ДРЪЖΚΑ

MODEL	ΜΟΝΤΕΛΟ	MODELLO	ΜΟΔΕΛ	SSF662
Code	Κωδικός	Codice	Κод	056010
Length	Μήκος	Lunghezza	Дължина	1.2m
Packing	Συσκευασία	Imballaggio	Οпаковане	6

- With grade hardwood handle
- Με ξύλινο στυλιάρι
- Con manico in legno duro
- С дръжка от твърда дървесина



**SHOVEL HEAD A GRADE HARDWOOD HANDLE
ΦΤΥΑΡΙ ΑΤΣΑΛΙΝΟ ΙΣΙΟ ΠΤΥΟΛΑΒΗΣ
ΕΠΑΓΓΕΛΜΑΤΙΚΟ
PALETTA PER POLVERE
ΓΛΑΒΑ Η ΛΟΠΑΤΑ Α ΔΡЪЖΚΑ ΟΤ
ΤΒЪРДА ДЪРΒЕСΙΝΑ**

MODEL	ΜΟΝΤΕΛΟ	MODELLO	ΜΟΔΕΛ	SSF665
Code	Κωδικός	Codice	Κод	051572
Dimensions	Διαστάσεις	Dimensioni	Размери	220*290*1020mm
Weight	Βάρος	Peso	Τεγλο	1.1Kg
Packing	Συσκευασία	Imballaggio	Οпаковане	6

- With grade hardwood handle
- Με ξύλινο στυλιάρι
- Con tronco di legno
- С дръжка от твърда дървесина



**SHOVEL HEAD A GRADE
HARDWOOD HANDLE
ΦΤΥΑΡΙ ΑΤΣΑΛΙΝΟ ΙΣΙΟ
ΠΤΥΟΛΑΒΗΣ ΕΠΑΓΓΕΛΜΑΤΙΚΟ
TESTA DELLA PALA DIRITTA
ΠΤΥΟΛΑΒΗΣ ΕΠΑΓΓΕΛΜΑΤΙΚΟ
ΓΛΑΒΑ Η ΛΟΠΑΤΑ ЗА ΚΛΙΑΣ**

MODEL	ΜΟΝΤΕΛΟ	MODELLO	ΜΟΔΕΛ	SSF660
Code	Κωδικός	Codice	Κод	051565
Dimensions	Διαστάσεις	Dimensioni	Размери	240*290*1020mm
Weight	Βάρος	Peso	Τεγλο	1.2Kg
Packing	Συσκευασία	Imballaggio	Οпаковане	6

- Frame: powder coated steel
- Μεταλλικός σκελετός: ατσάλι γαλβανισμένο
- Telaio: acciaio verniciato a polvere
- Рамка: прахово боядисана стомана



**WALK IN GARDEN GREEN HOUSE
ΘΕΡΜΟΚΗΠΙΟ ΜΕ ΜΕΤΑΛΛΙΚΟ ΣΚΕΛΕΤΟ ΚΑΙ ΡΑΦΙΑ
SERRA DA GIARDINO
ΡΑΖΧΟДКА В ГРАДИНАТА ЗЕΛΕΝΑ ΚЪЩΑ**

MODEL	ΜΟΝΤΕΛΟ	MODELLO	ΜΟΔΕΛ	NFC1000
Code	Κωδικός	Codice	Κод	061359
Dimensions	Διαστάσεις	Dimensioni	Размери	143x143x195cm
Shelves	Ράφια	Scaffali	Рафтове	4
Cover	Κάλυμμα	Copertina	Κοριца	140gr/m2 PE MESH FABRIC
Frame	Σκελετός	Telaio	Ρамка	D16 x 0.4mm
Packing	Συσκευασία	Imballaggio	Οпаковане	1



NARROW HOE
ΤΣΑΠΑ ΣΤΕΝΗ
ZAPPA STRETTA
ТЯСНА МОТИКА

MODEL	ΜΟΝΤΕΛΟ	MODELLO	ΜΟΔΕΛ	SSSF685
Code	Κωδικός	Codice	Κод	056317
Dimensions	Διαστάσεις	Dimensioni	Размери	70x150mm
Weight	Βάρος	Peso	Тегло	350gr
Packing	Συσκευασία	Imballaggio	Опаковане	20



NARROW HOE
ΤΣΑΠΑ ΣΤΕΝΗ
ZAPPA STRETTA
ТЯСНА МОТИКА

MODEL	ΜΟΝΤΕΛΟ	MODELLO	ΜΟΔΕΛ	SSSF692
Code	Κωδικός	Codice	Κод	056386
Dimensions	Διαστάσεις	Dimensioni	Размери	80x200mm
Weight	Βάρος	Peso	Тегло	810gr
Packing	Συσκευασία	Imballaggio	Опаковане	20



ROUND HOE
ΤΣΑΠΑ ΣΤΡΟΓΓΥΛΗ
ZAPPA ROTONDA
ΚΡЪГЛА МОТИКА

MODEL	ΜΟΝΤΕΛΟ	MODELLO	ΜΟΔΕΛ	SSSF686	SSSF687
Code	Κωδικός	Codice	Κод	056324	056331
Dimensions	Διαστάσεις	Dimensioni	Размери	170x190mm	190x200mm
Weight	Βάρος	Peso	Тегло	1050gr	1170gr
Packing	Συσκευασία	Imballaggio	Опаковане	10	10



CRETA HOE
ΤΣΑΠΑ ΚΡΗΤΗΣ
ZAPPA CRETA
МОТИКА СРЕТА

MODEL	ΜΟΝΤΕΛΟ	MODELLO	ΜΟΔΕΛ	SSSF688
Code	Κωδικός	Codice	Κод	056348
Dimensions	Διαστάσεις	Dimensioni	Размери	165x90mm
Weight	Βάρος	Peso	Тегло	1050gr
Packing	Συσκευασία	Imballaggio	Опаковане	10

**MUD HOE
ΤΣΑΠΑ ΛΑΣΠΗΣ
ZARRA DI FANGO
МОТИКА ЗА КАЛ**

MODEL	ΜΟΝΤΕΛΟ	MODELLO	ΜΟΔΕΛ	SSF689
Code	Κωδικός	Codice	Κод	056355
Dimensions	Διαστάσεις	Dimensioni	Размери	140x150mm
Weight	Βάρος	Peso	Тегло	825gr
Packing	Συσκευασία	Imballaggio	Опаковане	10



**SQUARE HOE
ΤΣΑΠΑ ΤΕΤΡΑΓΩΝΗ
ZARRA RIAZZA
ΚΒΑΔΡΑΤΗ ΜΟΤΙΚΑ**

MODEL	ΜΟΝΤΕΛΟ	MODELLO	ΜΟΔΕΛ	SSF690
Code	Κωδικός	Codice	Κод	056362
Dimensions	Διαστάσεις	Dimensioni	Размери	170x170mm
Weight	Βάρος	Peso	Тегло	1275gr
Packing	Συσκευασία	Imballaggio	Опаковане	10



**SQUARE POTATO HOE
ΤΣΑΠΑ ΤΕΤΡΑΓΩΝΗ ΠΑΤΑΤΑΣ
ZARRA RIAZZA ΡΑΤΑΤΑ
ΚΒΑΔΡΑΤΗ ΜΟΤΙΚΑ ЗА ΚΑΡΤΟΦΙ**

MODEL	ΜΟΝΤΕΛΟ	MODELLO	ΜΟΔΕΛ	SSF691
Code	Κωδικός	Codice	Κод	056379
Dimensions	Διαστάσεις	Dimensioni	Размери	145x145mm
Weight	Βάρος	Peso	Тегло	1180gr
Packing	Συσκευασία	Imballaggio	Опаковане	10



- From eucalyptus wood
- Without varnish
- Από ξύλο ευκαλύπτου
- Χωρίς βερνίκι
- Dal legno di eucalipto
- Nessuna vernice
- Изработени от евкалипτοво дърво
- Без лак



WOODEN HANDLE SHOVEL STRAIGHT
ΣΤΥΛΙΑΡΙ ΦΤΥΑΡΙΟΥ ΙΣΙΟ ΞΥΛΙΝΟ
MANICO DI PALA IN LEGNO DRITTO
ДЪРВЕНА ДРЪЖΚΑ ЗА ПΡΑΒΑ ΛΟΠΑΤΑ

MODEL	ΜΟΝΤΕΛΟ	MODELLO	ΜΟΔΕΛ	SSF820
Code	Κωδικός	Codice	Κод	060529
Dimensions	Διαστάσεις	Dimensioni	Размери	120x3,8cm
Packing	Συσκευασία	Imballaggio	Опаковане	12

- From eucalyptus wood
- Without varnish
- Από ξύλο ευκαλύπτου
- Χωρίς βερνίκι
- Dal legno di eucalipto
- Nessuna vernice
- Изработени от евкалипτοво дърво
- Без лак



WOODEN HANDLE WEEDER
ΣΤΥΛΙΑΡΙ ΓΙΑ ΣΚΑΛΙΣΤΗΡΙ ΞΥΛΙΝΟ
PENNA PER INTAGLIO DEL LEGNO
ДЪРВЕНА ДРЪЖΚΑ ЗА ΠΛΕΤΑЧΚΑ

MODEL	ΜΟΝΤΕΛΟ	MODELLO	ΜΟΔΕΛ	SSF822
Code	Κωδικός	Codice	Κод	060543
Dimensions	Διαστάσεις	Dimensioni	Размери	70cmx3,2cm
Packing	Συσκευασία	Imballaggio	Опаковане	12

- From eucalyptus wood
- Without varnish
- Από ξύλο ευκαλύπτου
- Χωρίς βερνίκι
- Dal legno di eucalipto
- Nessuna vernice
- Изработени от евкалипτοво дърво
- Без лак



WOODEN HANDLE PICK
ΣΤΥΛΙΑΡΙ ΚΑΣΜΑ ΞΥΛΙΝΟ
FASCIA PER ANELLI IN LEGNO KASMA
ДЪРВЕНА ДРЪЖΚΑ ЗА ΚΙΡΚΑ

MODEL	ΜΟΝΤΕΛΟ	MODELLO	ΜΟΔΕΛ	SSF824
Code	Κωδικός	Codice	Κод	060567
Dimensions	Διαστάσεις	Dimensioni	Размери	90cmx4,2cm
Packing	Συσκευασία	Imballaggio	Опаковане	12

- From eucalyptus wood
- Without varnish
- Από ξύλο ευκαλύπτου
- Χωρίς βερνίκι
- Dal legno di eucalipto
- Nessuna vernice
- Изработени от евкалипτοво дърво
- Без лак



WOODEN HANDLE HOE
ΣΤΥΛΙΑΡΙ ΤΣΑΠΑΣ ΞΥΛΙΝΟ
ANELLO CARPUCCIO IN LEGNO

MODEL	ΜΟΝΤΕΛΟ	MODELLO	ΜΟΔΕΛ	SSF826
Code	Κωδικός	Codice	Κод	060581
Dimensions	Διαστάσεις	Dimensioni	Размери	120cmx4cm
Packing	Συσκευασία	Imballaggio	Опаковане	12

- From eucalyptus wood
- Without varnish
- Από ξύλο ευκαλύπτου
- Χωρίς βερνίκι
- Dal legno di eucalirpto
- Nessuna vernice
- Изработени от евкалипτοво дърво
- Без лак



WOODEN HANDLE RAKE
ΣΤΥΛΙΑΡΙ ΤΣΟΥΓΚΡΑΝΑΣ ΞΥΛΙΝΟ
PORTA RASTRELO IN LEGNO
ДЪРΒΕΝΑ ДРЪЖΚΑ ЗА ГРЕБΛΟ

MODEL	ΜΟΝΤΕΛΟ	MODELLO	ΜΟΔΕΛ	SSF828
Code	Κωδικός	Codice	Κοδ	060611
Dimensions	Διαστάσεις	Dimensioni	Размери	120cmx2,8cm
Packing	Συσκευασία	Imballaggio	Οпаковане	12

- From eucalyptus wood
- Without varnish
- Από ξύλο ευκαλύπτου
- Χωρίς βερνίκι
- Dal legno di eucalirpto
- Nessuna vernice
- Изработени от евкалипτοво дърво
- Без лак



WOODEN HANDLE ADZ
ΣΤΥΛΙΑΡΙ ΣΚΕΠΑΡΝΙΟΥ ΞΥΛΙΝΟ
SKEPARNIUS PORTA ANELLI IN LEGNO
ДЪРΒΕΝΑ ДРЪЖΚΑ ADZ

MODEL	ΜΟΝΤΕΛΟ	ΜΟΔΕΛ	ΜΟΔΕΛ	SSF830
Code	Κωδικός	Κοδ	Κοδ	060635
Dimensions	Διαστάσεις	Размери	Размери	40cmx3,6cm
Packing	Συσκευασία	Imballaggio	Οпаковане	12

- From eucalyptus wood
- Without varnish
- Από ξύλο ευκαλύπτου
- Χωρίς βερνίκι
- Dal legno di eucalirpto
- Nessuna vernice
- Изработени от евкалипτοво дърво
- Без лак



WOODEN HANDLE BROOM
ΣΤΥΛΙΑΡΙ ΣΚΟΥΠΑΣ ΦΥΛΛΩΝ ΞΥΛΙΝΟ
PORTASCOPA IN LEGNO A FOGLIA
ДЪРΒΕΝΑ ДРЪЖΚΑ ЗА ΜΕΤΛΑ

MODEL	ΜΟΝΤΕΛΟ	MODELLO	ΜΟΔΕΛ	SSF832
Code	Κωδικός	Codice	Κοδ	060659
Dimensions	Διαστάσεις	Dimensioni	Размери	120cmx2,8cm
Packing	Συσκευασία	Imballaggio	Οпаковане	12

- From eucalyptus wood
- Without varnish
- Από ξύλο ευκαλύπτου
- Χωρίς βερνίκι
- Dal legno di eucalirpto
- Nessuna vernice
- Изработени от евкалипτοво дърво
- Без лак



WOODEN HANDLE FORK
ΣΤΥΛΙΑΡΙ ΠΙΡΟΥΝΑΣ ΞΥΛΙΝΟ
MANICO A FORCELLA IN LEGNO
ДЪРΒΕΝΑ ДРЪЖΚΑ ЗА ΒИΛΙЦΑ

MODEL	ΜΟΝΤΕΛΟ	MODELLO	ΜΟΔΕΛ	SSF834
Code	Κωδικός	Codice	Κοδ	060673
Dimensions	Διαστάσεις	Dimensioni	Размери	120cmx3,5cm
Packing	Συσκευασία	Imballaggio	Οпаковане	12

- Stainless Steel
- Wooden handle
- Leather Strap
- Ανοξείδωτο
- Ξύλινη Λαβή
- Δερμάτινο Λουράκι
- Acciaio inossidabile
- Manico in legno
- Cinturino in pelle
- Неръждаема стомана
- Дървена дръжка
- Кожена каишка

HAND RAKE
ΤΣΟΥΓΚΡΑΝΑΚΙ
RASTRELLO A MANO
ΡЪЧНО ГРЕБЛО

MODEL	ΜΟΝΤΕΛΟ	MODELLO	ΜΟΔΕΛ	SSF515
Code	Κωδικός	Codice	Κοδ	036142
Pcs/Pack	Τεμ/ Συσκευασία	Pz/Imballaggio	бр/Опаковка	12
Pcs/Box	Τεμ/Κουτί	Pz/Scatola	бр/Нутия	72



- Stainless steel
- Wooden handle
- Leather Strap
- Ανοξείδωτο
- Ξύλινη Λαβή
- Δερμάτινο Λουράκι
- Acciaio inossidabile
- Manico in legno
- Cinturino in pelle
- Неръждаема стомана
- Дървена дръжка
- Кожена каишка

TROWEL
ΦΤΥΑΡΑΚΙ ΦΑΡΔΥ
CAZZUOLA
МИСТРИЯ

MODEL	ΜΟΝΤΕΛΟ	MODELLO	ΜΟΔΕΛ	SSF509
Code	Κωδικός	Codice	Κοδ	036111
Pcs/Pack	Τεμ/ Συσκευασία	Pz/Imballaggio	бр/Опаковка	12
Pcs/Box	Τεμ/Κουτί	Pz/Scatola	бр/Нутия	72



- Stainless steel
- Wooden handle
- Leather Strap
- Ανοξείδωτο
- Ξύλινη Λαβή
- Δερμάτινο Λουράκι
- Acciaio inossidabile
- Manico in legno
- Cinturino in pelle
- Неръждаема стомана
- Дървена дръжка
- Кожена каишка

TRANSPLANTER
ΦΤΥΑΡΑΚΙ ΣΤΕΝΟ
TRANSPLANTER
ТРАНСПЛАНТАТОР

MODEL	ΜΟΝΤΕΛΟ	MODELLO	ΜΟΔΕΛ	SSF513
Code	Κωδικός	Codice	Κοδ	036135
Pcs/Pack	Τεμ/ Συσκευασία	Pz/Imballaggio	бр/Опаковка	12
Pcs/Box	Τεμ/Κουτί	Pz/Scatola	бр/Нутия	72





METAL RAKE WITH PLASTIC HANDLE
ΤΣΟΥΓΚΡΑΝΑΚΙ ΜΕΤΑΛΛΙΚΟ ΜΕ ΠΛΑΣΤΙΚΗ ΛΑΒΗ
RASTRELLO IN METALLO CON MANICO IN PLASTICA
ΜΕΤΑΛΛΗ ΓΡΕΒΛΑ Σ ΠΛΑΣΤΜΑΣΟΒΑ ΔΡЪЖΚΑ

MODEL	ΜΟΝΤΕΛΟ	ΜΟΔΕΛ	ΜΟΔΕΛ	SSF682
Code	Κωδικός	Κοδ	Κοδ	055914
Packing	Συσκευασία	Imballaggio	Οпаковане	48



METAL TROVEL WITH PLASTIC HANDLE
ΦΤΥΑΡΑΚΙ ΦΑΡΔΥ ΜΕΤΑΛΛΙΚΟ
ΜΕ ΠΛΑΣΤΙΚΗ ΛΑΒΗ
TROVEL IN METALLO CON
IMPUGNATURA IN PLASTICA
ΜΕΤΑΛΕΝ ΤΡΟЙΝΙΚ Σ
ΠΛΑΣΤΜΑΣΟΒΑ ΔΡЪЖΚΑ

MODEL	ΜΟΝΤΕΛΟ	MODELLO	ΜΟΔΕΛ	SSF680
Code	Κωδικός	Codice	Κοδ	055891
Packing	Συσκευασία	Imballaggio	Οпаковане	48



METAL CULTI HOE WITH PLASTIC HANDLE
ΣΚΑΛΙΣΤΗΡΙ ΜΕΤΑΛΛΙΚΟ ΜΕ ΠΛΑΣΤΙΚΗ ΛΑΒΗ
ZARPETTA IN METALLO CON MANICO IN PLASTICA
ΜΕΤΑΛΝΑ ΜΟΤΙΚΑ Σ ΠΛΑΣΤΜΑΣΟΒΑ ΔΡЪЖΚΑ

MODEL	ΜΟΝΤΕΛΟ	ΜΟΔΕΛ	ΜΟΔΕΛ	SSF681
Code	Κωδικός	Κοδ	Κοδ	055907
Packing	Συσκευασία	Imballaggio	Οпаковане	48



- Stainless steel
- Wooden handle
- Leather Strap
- Ανοιξιειδωτο
- Ξύλινη Λαβή
- Δερμάτινο Λουράκι
- Acciaio inossidabile
- Manico in legno
- Cinturino in pelle
- Неръждаема стомана
- Дървена дръжка
- Κοζινα ναισκα



CULTIVATOR
ΚΑΛΙΕΡΓΗΤΗΣ
COLTIVATORE
ΚΟΛΤΙΒΑΤΟΡ

MODEL	ΜΟΝΤΕΛΟ	MODELLO	ΜΟΔΕΛ	SSF511
Code	Κωδικός	Codice	Κοδ	036128
Pcs/Pack	Τεμ/ Συσκευασία	Pz/Imbal- laggio	бр/Οπακωνα	12
Pcs/Box	Τεμ/Κουτί	Pz/Scatola	бр/Κυтия	72



HOSE CONNECTOR 3/4"
ΤΑΧΥΣΥΝΔΕΣΜΟΣ 3/4"
CONNETTORE PER TUBO FLESSIBILE 3/4"
ΚΟΝΕΚΤΟΡ ЗА ΜΑΡΚΥЧ 3/4"

MODEL	ΜΟΝΤΕΛΟ	MODELLO	ΜΟΔΕΛ	GH9230
Code	Κωδικός	Codice	Κод	062776
Packing	Συσκευασία	Imballaggio	Οпаковане	240



HOSE CONNECTOR 1/2"
ΤΑΧΥΣΥΝΔΕΣΜΟΣ 1/2"
CONNETTORE PER TUBO FLESSIBILE 1/2"
ΚΟΝΕΚΤΟΡ ЗА ΜΑΡΚΥЧ 1/2"

MODEL	ΜΟΝΤΕΛΟ	MODELLO	ΜΟΔΕΛ	GH9232
Code	Κωδικός	Codice	Κод	062783
Packing	Συσκευασία	Imballaggio	Οпаковане	240



HOSE CONNECTOR 3/4" WITH STOP
ΤΑΧΥΣΥΝΔΕΣΜΟΣ 3/4" ΜΕ ΣΤΟΠ
CONNETTORE PER TUBO FLESSIBILE 3/4" CON ARRESTO
ΚΟΝΕΚΤΟΡ ЗА ΜΑΡΚΥЧ 3/4" С
ΟΓΡΑΝΙΧΙΤΕΛ

MODEL	ΜΟΝΤΕΛΟ	MODELLO	ΜΟΔΕΛ	GH9234
Code	Κωδικός	Codice	Κод	062790
Packing	Συσκευασία	Imballaggio	Οпаковане	240



HOSE CONNECTOR 1/2" WITH STOP
ΤΑΧΥΣΥΝΔΕΣΜΟΣ 1/2" ΜΕ ΣΤΟΠ
CONNETTORE PER TUBO FLESSIBILE 1/2" CON ARRESTO
ΚΟΝΕΚΤΟΡ ЗА ΜΑΡΚΥЧ 1/2" С
ΟΓΡΑΝΙΧΙΤΕΛ

MODEL	ΜΟΝΤΕΛΟ	MODELLO	ΜΟΔΕΛ	GH9236
Code	Κωδικός	Codice	Κод	062806
Packing	Συσκευασία	Imballaggio	Οпаковане	240



HOSE MENDER 3/4"
ΣΥΝΔΕΣΜΟΣ ΣΩΛΗΝΩΝ 3/4"
PIEGATUBI 3/4"
УРЕД ЗА СВЪРЗВАНЕ НА МАРКУЧИ 3/4"

MODEL	ΜΟΝΤΕΛΟ	ΜΟΔΕΛ	ΜΟΔΕΛ	GH9238
Code	Κωδικός	Κοδ	Κοδ	062813
Packing	Συσκευασία	Imballaggio	Οпаковане	240



HOSE MENDER 1/2"
ΣΥΝΔΕΣΜΟΣ ΣΩΛΗΝΩΝ 1/2"
PIEGATUBI 1/2"
УРЕД ЗА СВЪРЗВАНЕ НА ΜΑΡΚΥΧΙ 1/2"

MODEL	ΜΟΝΤΕΛΟ	ΜΟΔΕΛΛΟ	ΜΟΔΕΛ	GH9240
Code	Κωδικός	Codice	Κοδ	062820
Packing	Συσκευασία	Imballaggio	Οпаковане	240



TAP ADAPTOR 1/2" & 3/4"
ΡΑΚΟΡ ΜΕ ΑΝΤΑΠΤΟΡΑ 1/2" & 3/4"
ADATTATORE PER RUBINETTO 1/2" E 3/4"
ΑΔΑΠΤΕΡ ΖΑ ΚΡΑΗ 1/2" Η 3/4"

MODEL	ΜΟΝΤΕΛΟ	ΜΟΔΕΛΛΟ	ΜΟΔΕΛ	GH9228
Code	Κωδικός	Codice	Κοδ	062769
Packing	Συσκευασία	Imballaggio	Οпаковане	240



TWO-WAY HOSE COUPLING
ΣΥΝΔΕΣΜΟΣ ΤΑΧΥΣΥΝΔΕΣΜΩΝ 2 ΕΞΟΔΩΝ
RACCORDO PER TUBO FLESSIBILE A DUE VIE
ДВУΠΟΣΟЧЕН СЪΕДИΗИТЕЛ ΖΑ ΜΑΡΚΥΧ

MODEL	ΜΟΝΤΕΛΟ	ΜΟΔΕΛΛΟ	ΜΟΔΕΛ	GH9226
Code	Κωδικός	Codice	Κοδ	062752
Packing	Συσκευασία	Imballaggio	Οпаковане	240



THREE-WAY HOSE COUPLING
ΣΥΝΔΕΣΜΟΣ ΤΑΧΥΣΥΝΔΕΣΜΩΝ ΤΥΠΟΥ "Y"
RACCORDO A TRE VIE PER TUBI FLESSIBILI
ΤΡΙΠΤΗΤΗ ΣЪΕΔΙΝΗΤΕΛ ЗА МАРКУЧ

MODEL	ΜΟΝΤΕΛΟ	MODELLO	ΜΟΔΕΛ	GH9224
Code	Κωδικός	Codice	Κод	062745
Pcs/Pack	Τεμ/ Συσκευασία	Pz/Imballaggio	бр/Опаковка	24
Pcs/Box	Τεμ/Κουτί	Pz/Scatola	бр/Кυтия	240



- Convert A Single Flow Water In Quadruple
- 2 Materials
- Μετατρέψτε Μια Μονή Παροχή Νερού Σε Τετραπλή
- 2 Υλικών
- Convertire un flusso d'acqua singolo in quadruplo
- 2 materiali
- Превръщане на единичен поток вода в четворен
- 2 материала

4 TAP CONNECTOR
ΔΙΑΝΟΜΕΑΣ 4 ΕΞΟΔΩΝ
DISTRIBUTORE A 4 VIE
ΚΟΝΕΚΤΟΡ ЗА 4 ΚΡΑΝΑ

MODEL	ΜΟΝΤΕΛΟ	MODELLO	ΜΟΔΕΛ	GH9055
Code	Κωδικός	Codice	Κод	044581
Packing	Συσκευασία	Imballaggio	Опаковане	12



FOUR WAY TAP CONNECTOR
ΔΙΑΝΟΜΕΑΣ 4 ΕΞΟΔΩΝ
CONNETTORE A 4 VIE
ЧЕТИРИΠΟΣΟЧЕН ΚΟΝΕΚΤΟΡ ЗА ΚΡΑΝ

MODEL	ΜΟΝΤΕΛΟ	MODELLO	ΜΟΔΕΛ	GH9220
Code	Κωδικός	Codice	Κод	062721
Pcs/Pack	Τεμ/Συσκευασία	Pz/Imballaggio	бр/Опаковка	12
Pcs/Box	Τεμ/Κουτί	Pz/Scatola	бр/Кυтия	48



2 WAY TAP CONNECTOR
ΔΙΑΝΟΜΕΑΣ 2 ΕΞΟΔΩΝ
CONNETTORE A 2 VIE
2-ΠΤΗΤΗ ΣЪΕΔΙΝΗΤΕΛ ЗА ΚΡΑΝ

MODEL	ΜΟΝΤΕΛΟ	MODELLO	ΜΟΔΕΛ	GH9222
Code	Κωδικός	Codice	Κод	062738
Pcs/Pack	Τεμ/ Συσκευασία	Pz/Imballaggio	бр/Опаковка	6
Pcs/Box	Τεμ/Κουτί	Pz/Scatola	бр/Кυтия	24

- Easy Tire Repair. Cut The Damaged Part And Enter The Mendort
- 2 Materials
- Sold per 5 pieces
- Εύκολη Επισκευή Του Λάστιχου. Κόψτε Το Χαλασμένο Μέρος Και Εισάγετε Το Σύνδεσμο
- 2 Υλικών
- Πωλούνται ανά 5 τεμ.
- Riparazione facile dei tubi. Tagliare la parte danneggiata e inserire Il connettore.
- 2 materiali
- Venduto per 5 pezzi
- Лесен ремонт на гуми. Изрежете повредената част и въведете съединителя
- 2 Материали
- Продават се по 5 броя



**HOSE MENDOR
ΣΥΝΔΕΣΜΟΣ ΣΩΛΗΝΩΝ
CONNETTORE DEL TUBO
ΤΡЪБЕН СЪЕДИНИΤΕΛ**

MODEL	ΜΟΝΤΕΛΟ	MODELLO	ΜΟΔΕΛ	GH9020
Code	Κωδικός	Codice	Κод	044512
Diameter	Διάμετρος	Diametro	Диаметър	Ø1/2"
Packing	Συσκευασία	Imballaggio	Опаковане	30

- Easy Tire Repair. Cut The Damaged Part And Enter The Mendort
- 2 Materials
- Sold per 5 pieces
- Εύκολη Επισκευή Του Λάστιχου. Κόψτε Το Χαλασμένο Μέρος Και Εισάγετε Το Σύνδεσμο
- 2 Υλικών
- Πωλούνται ανά 5 τεμ.
- Riparazione facile dei tubi. Tagliare la parte danneggiata e inserire Il connettore.
- 2 materiali
- Venduto per 5 pezzi
- Лесен ремонт на гуми. Изрежете повредената част и въведете съединителя
- 2 Материали
- Продават се по 5 броя



**HOSE MENDOR
ΣΥΝΔΕΣΜΟΣ ΣΩΛΗΝΩΝ
CONNETTORE DEL TUBO
ΤΡЪБЕН СЪЕДИНИΤΕΛ**

MODEL	ΜΟΝΤΕΛΟ	MODELLO	ΜΟΔΕΛ	GH9025
Code	Κωδικός	Codice	Κод	044529
Diameter	Διάμετρος	Diametro	Диаметър	Ø3/4"
Packing	Συσκευασία	Imballaggio	Опаковане	20

- 2 Materials
- Ideal Connection Between Water Supply and Hose
- Sold per 5 pieces
- 2 Υλικών
- Ιδανική Σύνδεση Μεταξύ Παροχής Και Λάστιχου
- Πωλούνται ανά 5 τεμ.
- 2 materiali
- Collegamento ideale tra l'alimentazione dell'acqua e il tubo flessibile
- Venduto per 5 pezzi
- 2 Материали
- Идеална връзка между водоснабдяването и маркуча
- Продават се по 5 броя



**TAP ADAPTOR
ΡΑΚΟΡ ΜΕ ΑΝΤΑΠΤΟΡΑ
ADATTATORE
PER RUBINETTO
ΑΔΑΠΤΕΡ ЗА ΚΡΑΝ**

MODEL	ΜΟΝΤΕΛΟ	MODELLO	ΜΟΔΕΛ	GH9030	GH9035
Code	Κωδικός	Codice	Κод	044536	044543
Diameter	Διάμετρος	Diametro	Диаметър	1/2"-3/4"	Ø3/4"-1"
Packing	Συσκευασία	Imballaggio	Опаковане	20	20

- Easily Transform A Female Adaptor to Male
- Sold per 5 pieces
- Μετατρέψτε Εύκολα Ένα Θηλυκό Ρακόρ Σε Αρσενικό
- Πωλούνται ανά 5 τεμ.
- Trasforma facilmente un adattatore femmina in maschio
- Venduto per 5 pezzi
- Лесно трансформиране на женски адаптер в мъжки
- Продават се по 5 броя



**TAP ADAPTOR
ΡΑΚΟΡ
ADATTATORE
PER RUBINETTO
ΑΔΑΠΤΕΡ ЗА ΚΡΑΝ**

MODEL	ΜΟΝΤΕΛΟ	MODELLO	ΜΟΔΕΛ	GH9040
Code	Κωδικός	Codice	Κод	044550
Diameter	Διάμετρος	Diametro	Диаметър	Ø3/4"
Packing	Συσκευασία	Imballaggio	Опаковане	30



ADJUSTABLE METAL SPRAY GUN
ΠΙΣΤΟΛΙ ΝΕΡΟΥ ΡΥΘΜΙΖΟΜΕΝΟ ΜΕ
ΜΕΤΑΛΛΙΚΟ ΜΠΕΚ
PISTOLA A SPRUZZO REGOLABILE PER METALLO
РЕГУЛИРУЕМ ПИСТОЛЕТ ЗА ПРЪСКАНЕ
НА ΜΕΤΑΛ

MODEL	ΜΟΝΤΕΛΟ	MODELLO	ΜΟΔΕΛ	GH9200
Code	Κωδικός	Codice	Κод	062622
Pcs/Pack	Τεμ/Συσκευασία	Pz/Imballaggio	бр/Опаковна	6
Pcs/Box	Τεμ/Κουτί	Pz/Scatola	бр/Кυтия	24



ADJUSTABLE SPRAY GUN
ΠΙΣΤΟΛΙ ΝΕΡΟΥ ΡΥΘΜΙΖΟΜΕΝΟ
PISTOLA A SPRUZZO REGOLABILE
РЕГУЛИРУЕМ ПИСТОЛЕТ ЗА ПРЪСКАНЕ

MODEL	ΜΟΝΤΕΛΟ	MODELLO	ΜΟΔΕΛ	GH9202
Code	Κωδικός	Codice	Κод	062639
Pcs/Pack	Τεμ/Συσκευασία	Pz/Imballaggio	бр/Опаковна	12
Pcs/Box	Τεμ/Κουτί	Pz/Scatola	бр/Кυтия	48



7 PATTERN SPRAY GUN
ΠΙΣΤΟΛΙ ΝΕΡΟΥ 7 ΡΥΘΜΙΣΕΩΝ
PISTOLA A SPRUZZO A 7 MODELLI
ΠΙΣΤΟЛЕТ ЗА ПРЪСКАНЕ СЪС 7 ΜΟΔΕΛΑ

MODEL	ΜΟΝΤΕΛΟ	MODELLO	ΜΟΔΕΛ	GH9208
Code	Κωδικός	Codice	Κод	062660
Pcs/Pack	Τεμ/Συσκευασία	Pz/Imballaggio	бр/Опаковна	12
Pcs/Box	Τεμ/Κουτί	Pz/Scatola	бр/Кυтия	48



7 PATTERN METAL SPRAY GUN
ΠΙΣΤΟΛΙ ΝΕΡΟΥ ΜΕΤΑΛΛΙΚΟ, 7 ΡΥΘΜΙΣΕΙΣ ΨΕΚΑΣΜΟΥ
7 PATTERN IN METALLO PISTOLA A SPRUZZO
ΠΙΣΤΟЛЕТ ЗА ПРЪСКАНЕ НА ΜΕΤΑΛ СЪС 7 ΜΟΔΕΛΑ

MODEL	ΜΟΝΤΕΛΟ	MODELLO	ΜΟΔΕΛ	GH9210
Code	Κωδικός	Codice	Κод	062677
Pcs/Pack	Τεμ/Συσκευασία	Pz/Imballaggio	бр/Опаковна	6
Pcs/Box	Τεμ/Κουτί	Pz/Scatola	бр/Кυтия	24

- Full
- ⊙ Jet
- Cone



3 PATTERN SPRAY GUN
ΠΙΣΤΟΛΙ ΝΕΡΟΥ 3 ΡΥΘΜΙΣΕΩΝ
PISTOLA A SPRUZZO A 3 MODELLI
ΠΙΣΤΟΛΕΤ ЗА ПРЪСКАНЕ С 7 МОДЕЛА

MODEL	ΜΟΝΤΕΛΟ	MODELLO	ΜΟΔΕΛ	GH9204
Code	Κωδικός	Codice	Κод	062646
Pcs/Pack	Τεμ/Συσκευασία	Pz/Imballaggio	бр/Опаковна	12
Pcs/Box	Τεμ/Κουτί	Pz/Scatola	бр/Κυτία	48

- Mist
- ⊙ Flat
- ⊙ Cone
- ⊙ Shower
- ⊙ Soaker
- ⊙ Jet
- ⊙ Center



7 PATTERN SPRAY GUN
ΠΙΣΤΟΛΙ ΝΕΡΟΥ 7 ΡΥΘΜΙΣΕΩΝ
PISTOLA A SPRUZZO A 7 MODELLI
ΠΙΣΤΟΛΕΤ ЗА ПРЪСКАНЕ С 7 МОДЕЛА

MODEL	ΜΟΝΤΕΛΟ	MODELLO	ΜΟΔΕΛ	GH9212
Code	Κωδικός	Codice	Κод	062684
Pcs/Pack	Τεμ/Συσκευασία	Pz/Imballaggio	бр/Опаковна	12
Pcs/Box	Τεμ/Κουτί	Pz/Scatola	бр/Κυτία	24

- ⊙ Flat
- ⊙ Center
- Flood
- ⊙ Jet
- ⊙ Shower
- Mist



6 PATTERN SPRAY GUN
ΠΙΣΤΟΛΙ ΝΕΡΟΥ 6 ΡΥΘΜΙΣΕΩΝ
PISTOLA A SPRUZZO A 6 MODELLI
ΠΙΣΤΟΛΕΤ ЗА ПРЪСКАНЕ С 6 МОДЕЛА

MODEL	ΜΟΝΤΕΛΟ	MODELLO	ΜΟΔΕΛ	GH9206
Code	Κωδικός	Codice	Κод	062653
Packing	Συσκευασία	Imballaggio	Οпаковане	12

- Adjustable Nozzle for Watering and Cleaning
- Ergonomic Design For Ease And Comfort in Use
- With Rotor To Adjust The Flow Of Water
- Ρυθμιζόμενο Από Νέφος Για Πότισμα Σε Δέσμη Για Καθαρισμό
- Εργονομικός Σχεδιασμός Για Ευκολία Και Άνεση Στη Χρήση
- Με Ρότορα Για Ρύθμιση Της Ροής Του Νερού
- Ugello regolabile per innaffiare e pulizia
- Design ergonomico per facilità e comfort nell'uso
- Con rotore per regolare il flusso d'acqua



HANDSPRAYER - METALLIC SPRINKLER
ΜΠΕΚ ΠΟΤΙΣΜΑΤΟΣ , ΚΑΡΦΩΤΟ
PISTOLA A MANO - IRRIGATORE METALLICO
ΡЪЧНА ПРЪСКАЧКА - ΜΕΤΑΛΗ ΠРЪСКАЧКА

MODEL	ΜΟΝΤΕΛΟ	MODELLO	ΜΟΔΕΛ	GH9080
Code	Κωδικός	Codice	Κод	044635
Packing	Συσκευασία	Imballaggio	Οпаковане	12



- Adjustable Nozzle Mist
- 2 Material Handle For Comfort And Quick Release Trigger For Ease Of Use
- Sold per 4 pieces
- Ρυθμιζόμενο Από Νέφος Για Πότισμα Σε Δέσμη Για Καθαρισμό
- 2 Υλικών Λαβή Για άνεση Και Σκανδάλη Γρήγορης Απελευθέρωσης Για Ευκολία Στη Χρήση
- Πωλούνται ανά 4 τεμ.
- Ugello regolabile
- Impugnatura in 2 materiali per comodità e grilletto a sgancio rapido per facilità d'uso
- Venduto per 4 pezzi
- Регулируема дюза за мъгла
- Дръжка от 2 материала за удобство и бързо освобождаване на спусъка за улеснение при употреба
- Продава се за 4 броя

**HANDSPRAYER
ΠΙΣΤΟΛΙ ΝΕΡΟΥ
SPRUZZATORE A MANO
ΡЪЧНА ΠΡЪΣΚΑΧΚΑ**

MODEL	ΜΟΝΤΕΛΟ	MODELLO	ΜΟΔΕΛ	GH9065
Code	Κωδικός	Codice	Κод	044604
Packing	Συσκευασία	Imballaggio	Опаковане	16

- 7 patterns with hose connector, hose connector with stop and tap adaptor
- Με πιστόλι νερού 7 ρυθμίσεων, ταχυσύνδεσμο, ταχυσύνδεσμο με стоп και ρακόρ
- 7 modelli con connettore per tubo flessibile, connettore per tubo flessibile con arresto e adattatore per rubinetto
- 7 модела с конектор за маркуч, конектор за маркуч със стопер и адаптер за кран



**GARDENING SET, 4 PC
ΣΕΤ ΠΟΤΙΣΜΑΤΟΣ, 4 ΤΕΜ
SET DA GIARDINAGGIO, 4PZ
ГРАДИНСКИ КОМПЛЕКТ, 4 БР.**

MODEL	ΜΟΝΤΕΛΟ	MODELLO	ΜΟΔΕΛ	GH9218
Code	Κωδικός	Codice	Κод	062714
Packing	Συσκευασία	Imballaggio	Опаковане	48



- 7 Watering Settings
- Ergonomic Design For Ease And Comfort In Use
- With Rotor To Adjust The Flow Of Water
- Sold per 4 pieces
- 7 Ρυθμίσεις Ποτίσματος
- Εργονομικός Σχεδιασμός Για Ευκολία Και Άνεση Στη Χρήση
- Με Ρότορα Για Ρύθμιση Της Ροής Του Νερού
- Πωλούνται ανά 4 τεμ.
- 7 impostazioni di irrigazione
- Design ergonomico per facilità e comodità d'uso
- Con rotore per regolare il flusso d'acqua
- Venduto per 4 pezzi
- 7 настройки за поливане
- Εργονομичен дизайн за лесно и удобно използване
- С ротор за регулиране на водния поток
- Продава се за 4 броя

**HANDSPRAYER
ΠΙΣΤΟΛΙ ΝΕΡΟΥ
SPRUZZATORE A MANO
ΡЪЧНА ΠΡЪΣΚΑΧΚΑ**

MODEL	ΜΟΝΤΕΛΟ	MODELLO	ΜΟΔΕΛ	GH9075
Code	Κωδικός	Codice	Κод	044628
Packing	Συσκευασία	Imballaggio	Опаковане	16

- 2 Materials For Comfort In Use
- Adjustable Nozzle for Watering and Cleaning
- Sold per 5 pieces
- 2 Υλικών Για Άνεση Στη Χρήση
- Ρυθμιζόμενο Από Νέφος Για Πότισμα Σε Δέσμη Για Καθαρισμό
- Πωλούνται ανά 5 τεμ.
- 2 materiali per il comfort d'uso
- Ugello regolabile per innaffiare e pulire
- Venduto per 5 pezzi
- 2 Материали за удобство при употреба
- Регулируем накрайник за поливане и почистване
- Продава се за 5 броя



**TWIST NOZZLE
ΕΚΤΟΞΕΥΤΗΡΑΣ
UGELLO A TORSIONE
ΝΑΚΡΑЙНИК ЗА
УСУΚΒΑΝΕ**

MODEL	ΜΟΝΤΕΛΟ	MODELLO	ΜΟΔΕΛ	GH9060
Code	Κωδικός	Codice	Κод	044598
Packing	Συσκευασία	Imballaggio	Опаковане	20



- 3 Watering Settings
- Ergonomic Design For Ease And Comfort In Use
- Convenient Adjusting of Flow
- 3 Ρυθμίσεις Ποτίσματος
- Εργονομικός Σχεδιασμός Για Ευκολία Και Άνεση Στη Χρήση
- Σκανδάλη Εύκολο Άνοιγμα-Κλείσιμο Ροής
- 3 impostazioni di irrigazione
- Design ergonomico per facilità e comodità d'uso
- Comoda regolazione del flusso
- 3 настройки за поливане
- Εργονομичен дизайн за лесно и удобно използване
- Удобно регулиране на дебита

**METAL HANDSPRAYER
ΠΙΣΤΟΛΙ ΝΕΡΟΥ, ΜΕΤΑΛΛΙΚΟ
SPRUZZATORE A MANO IN METALLO
ΜΕΤΑΛΗ ΜΟΛΙΤΒΑ ΖΑ ΡΨΤΕ**

MODEL	ΜΟΝΤΕΛΟ	MODELLO	ΜΟΔΕΛ	GH9085
Code	Κωδικός	Codice	Κοδ	044642
Packing	Συσκευασία	Imballaggio	Οπακωване	6



- Water Pistol With 3 Adjustments And Unique Design That Turns It Into A Sprinkler with 66m² Coverage • Trigger For Ease of Use and Comfort
- Πιστόλι Νερού Με 3 Ρυθμίσεις Και Μοναδικό Σχεδιασμό Που Το Μετατρέπει Σε Μπέκ Ποτίσματος Κάλυψης 66m² • Σκανδάλη Για Ευκολία Στη Χρήση Και Αποφυγή Κούρασης
- Pistola ad acqua con 3 regolazioni e un design unico che la trasforma in un irrigatore con una copertura di 66m² • Grilletto per facilità d'uso e comfort.

**HANDSPRAYER - SPRINKLER
ΠΙΣΤΟΛΙ ΝΕΡΟΥ-ΜΠΕΚ
SPRUZZATORE A MANO
- IRRIGATORE
ΡΨΤΗΝΑ ΠΡΨΚΑΤΣΑ -
ΡΑΖΠΡΨΚΒΑΤ**

MODEL	ΜΟΝΤΕΛΟ	MODELLO	ΜΟΔΕΛ	GH9090
Code	Κωδικός	Codice	Κοδ	044659
Packing	Συσκευασία	Imballaggio	Οπακωване	6

- 7 patterns with hose connector, hose connector with stop and tap adaptor
- Με πιστόλι νερού 7 ρυθμίσεων, ταχυσύνδεσμο, ταχυσύνδεσμο με στοπ και ρακόρ
- 7 modelli con connettore per tubo flessibile, connettore per tubo flessibile con arresto e adattatore per rubinetto



**GARDENING SET, 4 PC
ΣΕΤ ΠΟΤΙΣΜΑΤΟΣ, 4 ΤΕΜ
SET DA GIARDINAGGIO, 4PZ
ГРАДИНСКИ КОМПЛЕКТ, 4 БР.**

MODEL	ΜΟΝΤΕΛΟ	MODELLO	ΜΟΔΕΛ	GH9214
Code	Κωδικός	Codice	Κοδ	062691
Packing	Συσκευασία	Imballaggio	Οπακωване	24

- With hose connector, hose connector with stop and tap adaptor
- Με πιστόλι νερού ρυθμιζόμενο, ταχυσύνδεσμο, ταχυσύνδεσμο με στοπ και ρακόρ
- Con raccordo per tubo flessibile, raccordo per tubo flessibile con arresto e adattatore per rubinetto
- С конектор за маркуч, конектор за маркуч с ограничител и адаптер за кран



**GARDENING SET, 4 PC
ΣΕΤ ΠΟΤΙΣΜΑΤΟΣ, 4 ΤΕΜ
SET DA GIARDINAGGIO, 4PZ
ГРАДИНСКИ КОМПЛЕКТ, 4 БР.**

MODEL	ΜΟΝΤΕΛΟ	MODELLO	ΜΟΔΕΛ	GH9216
Code	Κωδικός	Codice	Κοδ	062707
Pcs/Pack	Τεμ/Συσκευασία	Pz/Imballaggio	бр/Οπακωване	12
Pcs/Vox	Τεμ/Κουτί	Pz/Scatola	бр/Кυтия	48



PLASTIC HOSE HANGER
ΠΛΑΣΤΙΚΗ ΒΑΣΗ ΛΑΣΤΙΧΟΥ ΠΟΤΙΣΜΑΤΟΣ
GANCIO PER TUBO DI PLASTICA
ПЛАСТМАСОВА ЗАΚΑЧАЛКА ЗА ΜΑΡΚΥΧ

MODEL	ΜΟΝΤΕΛΟ	MODELLO	ΜΟΔΕΛ	GH9242
Code	Κωδικός	Codice	Κод	062837
Packing	Συσκευασία	Imballaggio	Οпаковане	60



WATER TIMER
ΠΡΟΓΡΑΜΜΑΤΙΣΤΗΣ ΠΟΤΙΣΜΑΤΟΣ
TIMER ACQUA
ВРЕΜΕ ЗА ВОДА

MODEL	ΜΟΝΤΕΛΟ	MODELLO	ΜΟΔΕΛ	GH9190
Code	Κωδικός	Codice	Κод	062608
Setting	Ρύθμιση	Impostazione	Настройка	0-120 min
Tap adaptors	Σύνδεση με βρύση	Adattatori per rubinetti	Адаптери за кранове	3/4" & 1"
Pcs/Pack	Τεμ/Συσκευασία	Pz/Imballaggio	бр/Οпаковна	12
Pcs/Box	Τεμ/Κουτί	Pz/Scatola	бр/Κυτία	48



HOSE COIL SET
ΣΕΤ ΛΑΣΤΙΧΟ ΣΠΙΡΑΛ
SET DI TUBI A SPIRALE
КОМПЛЕКТ ΜΑΡΚΥΧΙ

MODEL	ΜΟΝΤΕΛΟ	MODELLO	ΜΟΔΕΛ	GH9244
Code	Κωδικός	Codice	Κод	062844
Dimensions	Διαστάσεις	Dimensioni	Размери	15m
Packing	Συσκευασία	Imballaggio	Οпаковане	6



- Split Shaft
- Διαίρουμένος άξονας
- Albero divisibile
- Разделен вал

MECHANICAL TIMER
ΠΡΟΓΡΑΜΜΑΤΙΣΤΗΣ ΠΟΤΙΣΜΑΤΟΣ ΜΗΧΑΝΙΚΟΣ
TIMER PER RUBINETTI MECCANICO
ΜΕΧΑΝΙΧΗΝ ΤΑΪΜΕΡ

MODEL	ΜΟΝΤΕΛΟ	MODELLO	ΜΟΔΕΛ	GH9136
Code	Κωδικός	Codice	Κод	053361
Packing	Συσκευασία	Imballaggio	Οпаковане	5



**REVOLVING SPRINKLER WITH SPIKE
ΜΠΕΚ ΠΟΤΙΣΜΑΤΟΣ ΚΑΡΦΩΤΟ
IRRIGATORE ROTANTE CON PICCHETTO
ВЪРΤЯЩ СЕ РАЗПРЪСКВАЧ С ШИΠ**

MODEL	ΜΟΝΤΕΛΟ	MODELLO	ΜΟΔΕΛ	GH9180
Code	Κωδικός	Codice	Κοδ	062585
Radial	Ρόδες	Radiale	Ραδιαλεν	6m
Max Coverage	Μέγιστη κάλυψη	Copertura massima	Μακ. покритие	125m ²
Working Pressure	Λειτουργία	Pressione di lavoro	Работно налягане	2-4 bar
Packing	Συσκευασία	Imballaggio	Οпаковане	48

- Metallic construction
- Adjustable Rotation From Semicircle To Full Circle 360° • Ideal For All Watering Applications From Home To Light Rural • Expandable
- Μεταλλική Κατασκευή
- Ρυθμιζόμενη Περιστροφή Από Ημικύκλιο Σε Πλήρη Κύκλο 360° • Ιδανικό Για Όλες Της Εφαρμογές Ποτίσματος Από Οικιακή Σε Ελαφρά Αγροτική
- Επεκτεινόμενο
- Costruzione metallica
- Rotazione regolabile da semicerchio a 360°
- Ideale per tutte le applicazioni di irrigazione da casa a zone rurali leggere
- Espandibile



**SPRINKLER ON SPIKE
ΜΠΕΚ ΠΟΤΙΣΜΑΤΟΣ ΚΑΡΦΩΤΟ
SPRUZZATORE SU PICCO
ΠΡЪСΚΑЧКА НА ШИΠ**

MODEL	ΜΟΝΤΕΛΟ	MODELLO	ΜΟΔΕΛ	GH9105
Code	Κωδικός	Codice	Κοδ	044680
Packing	Συσκευασία	Imballaggio	Οпаковане	48



- With Double Nozzle for Even Watering
- 4 Water Volume Adjustments For Watering In Radius From 8m To 13m
- Ideal for Home Use
- Expandable
- Με Διπλό Μπέκ Για Ομοιόμορφο Πότισμα • 4 Ρυθμίσεις Ποσότητας Νερού Για Πότισμα Σε Ακτίνα Από 8m Έως 13m
- Ιδανικό Για Οικιακή Χρήση
- Επεκτεινόμενο
- Con doppio ugello per un'irrigazione uniforme
- 4 regolazioni del volume d'acqua per irrigare in un raggio da 8m a 13m
- Ideale per uso domestico
- Espandibile
- С двоен накрайник за равномерно поливане
- 4 настройки на обема на водата за поливане в радиус от 8 до 13 м
- Идеален за домашна употреба
- С възможност за разширяване

**SPRINKLER ON SPIKE
ΜΠΕΚ ΠΟΤΙΣΜΑΤΟΣ,
ΚΑΡΦΩΤΟ
SPRUZZATORE SU PICCO
ΠΡЪСΚΑЧКА НА ШИΠ**

MODEL	ΜΟΝΤΕΛΟ	MODELLO	ΜΟΔΕΛ	GH9095
Code	Κωδικός	Codice	Κοδ	044666
Packing	Συσκευασία	Imballaggio	Οпаковане	12

- Adjustable Rotation Depending On Water Pressure And From Semicircle To Full Watering Cycle • Expandable
- Ρυθμιζόμενη Περιστροφή Ανάλογα Με Τη Πίεση Του Νερού Και Από Ημικύκλιο Σε Πλήρη Κύκλο Ποτίσματος
- Επεκτεινόμενο
- Rotazione regolabile a seconda della pressione dell'acqua e da semicerchio a ciclo di irrigazione completo • Espandibile
- Регулируемо въртене в зависимост от налягането на водата и от полукръг до пълен цикъл на поливане
- С възможност за разширяване



**SPRINKLER ON SPIKE
ΜΠΕΚ ΠΟΤΙΣΜΑΤΟΣ, ΚΑΡΦΩΤΟ
SPRUZZATORE SU PICCO
ΠΡЪСΚΑЧКА НА ШИΠ**

MODEL	ΜΟΝΤΕΛΟ	MODELLO	ΜΟΔΕΛ	GH9100
Code	Κωδικός	Codice	Κοδ	044673
Packing	Συσκευασία	Imballaggio	Οпаковане	12

- Circle or part circle operation
- Κυκλική ή ημικυκλική λειτουργία
- Operazione di cerchio o di parte di cerchio
- Операция "кръг" или "част от кръг"



REVOLVING SPRINKLER WITH SPIKE
ΜΠΕΚ ΠΟΤΙΣΜΑΤΟΣ ΚΑΡΦΩΤΟ
IRRIGATORE ROTANTE CON PICCHETTO
ВЪРΤЯЩ СЕ РАЗΠΡЪСКΒΑЧ С ШИΠ

MODEL	ΜΟΝΤΕΛΟ	MODELLO	ΜΟΔΕΛ	GH9185
Code	Κωδικός	Codice	Κοδ	062592
Radial	Ρόδες	Radiale	Ραδιαλεν	10-11m
Max Coverage	Μέγιστη κάλυψη	Copertura massima	Μακς. покритие	314-380m ²
Working Pressure	Λειτουργία	Pressione di lavoro	Работно налягане	2-4 bar
Packing	Συσκευασία	Imballaggio	Οпаковане	24

- 3 Arm Surface Irrigator With Automatic 360° Rotation
- Ideal for Home Use
- Ποτιστικό Επιφάνειας 3 Άκρων Με Αυτόματη Περιστροφή 360°
- Ιδανικό Για Οικιακή Χρήση
- Irrigatore di superficie a 3 bracci con rotazione automatica di 360°.
- Ideale per uso domestico
- Повърхностен иригатор с 3 рамена и автоматично завъртане на 360°
- Идеален за домашна употреба



REVOLVING SPRINKLER
ΠΟΤΙΣΤΙΚΟ ΕΠΙΦΑΝΕΙΑΣ
GIREVOLE
ВЪРΤЯЩ СЕ РАЗΠΡЪСКΒΑЧ

MODEL	ΜΟΝΤΕΛΟ	MODELLO	ΜΟΔΕΛ	GH9110
Code	Κωδικός	Codice	Κοδ	044697
Packing	Συσκευασία	Imballaggio	Οпаковане	12

OSCILLATING SPRINKLER
ΠΟΤΙΣΤΙΚΟ ΕΠΙΦΑΝΕΙΑΣ
SPRINKLER OSCILLANTE
ОСЦИΛΙΡΑЩ РАЗΠΡЪСКΒΑЧ

MODEL	ΜΟΝΤΕΛΟ	MODELLO	ΜΟΔΕΛ	GH9175
Code	Κωδικός	Codice	Κοδ	062578
Nozzles	Οπές	Ugelli	Дюзи	17
Max Coverage	Μέγιστη κάλυψη	Copertura massima	Μακς. покритие	270m ²
Working Pressure	Λειτουργία	Pressione di lavoro	Работно налягане	2-4 bar
Packing	Συσκευασία	Imballaggio	Οпаковане	6

- Plastic and aluminium construction
- Adjustment of movement according to the desired watering surface
- 18 precision nozzles (includes nozzle cleaning attachment)
- Κατασκευή Από Πλαστικό Και Αλουμίνιο
- Ρύθμιση Κίνησης Ανάλογα Με Την Επιθυμητή Επιφάνεια Ποτίσματος
- 18 Μπεκ Ακρίβειας (Περιλαμβάνει Εξάρτημα Καθαρισμού Μπέκ)
- Costruzione in plastica e alluminio
- Regolazione del movimento in base alla superficie d'irrigazione desiderata
- 18 ugelli di precisione (include l'accessorio per la pulizia degli ugelli)
- Повърхностен иригатор с 3 рамена и автоматично завъртане на 360°
- Идеален за домашна употреба

SURFACE SPRINKLERS
ΠΟΤΙΣΤΙΚΟ ΕΠΙΦΑΝΕΙΑΣ
IRRIGATORI DI SUPERFICIE
ΠΟΒЪРХНОСТНИ ΠΡЪСКΑΧΚИ

MODEL	ΜΟΝΤΕΛΟ	MODELLO	ΜΟΔΕΛ	GH9115
Code	Κωδικός	Codice	Κοδ	044703
Packing	Συσκευασία	Imballaggio	Οпаковане	12

- Metal Frame With Wrapping / Unwinding Guide Of Tire Without Guidance By Hand • With Tool Storage Basket and Accessories
- Maximum Capacity 50m-1/2"
- Μεταλλικός Σκελετός Με Οδηγό Τύλιξης/Εκτύλιξης Του Λάστιχου Χωρίς Καθοδήγηση Με Το Χέρι
- Με Καλαθάκι Αποθήκευσης Εργαλείων Και Αξεσουάρ
- Μέγιστη Χωρητικότητα 50m-1/2"
- Telaio in metallo con guida di avvolgimento/svolgimento del tubo senza guida a mano • Con cestino porta utensili e accessori
- Capacità massima 50m-1/2"
- Метална рамка с водач за опаковане/размотаване на гума без ръчно водене
- С кошница за съхранение на инструменти и аксесоари
- Максимален капацитет 50 m-1/2"



**WATER HOSE REEL
ΑΝΕΜΗ ΛΑΣΤΙΧΟΥ ΠΟΤΙΣΜΑΤΟΣ
ΑΝΥΟΛΓΙΤΥΒΟ ΡΕR ΑCQUA
ΜΑΚΑΡΑ ΖΑ ΜΑΡΚΥΧ ΖΑ ΒΟΔΑ**

MODEL	ΜΟΝΤΕΛΟ	MODELLO	ΜΟΔΕΛ	GH9120
Code	Κωδικός	Codice	Κод	044710
Packing	Συσκευασία	Imballaggio	Οпаковане	4

- Includes: 1 hose 15m, 2 hose connectors 1/2" & 3/4", 1 tap adaptor, 1 hose nozzle
- Περιλαμβάνει: 1 επιτοκιο καρούλι 15m, 2 ταχυσυνδέσμους λαστίχου 1/2" & 3/4", 1 ρακόρ, 1 αυλό ποτίσματος
- Include: 1 tubo da 15 m, 2 raccordi per tubo da 1/2" e 3/4", 1 adattatore per rubinetto, 1 ugello per tubo.



**AUTO REWIND HOSE REEL
ΑΝΕΜΗ ΠΟΤΙΣΜΑΤΟΣ ΤΟΙΧΟΥ ΑΥΤΟΜΑΤΗ
ΑΝΥΟΛΓΙΤΥΒΟ Α ΡΙΑΒΟΛΓΙΜΕΝΟ ΑΥΤΟ-ΜΑΤΙCΟ**

MODEL	ΜΟΝΤΕΛΟ	MODELLO	ΜΟΔΕΛ	GH9160
Code	Κωδικός	Codice	Κод	062547
Swivel	Περιστροφή	Girevole	Завъртане	180°
Leading hose	Σωλήνας σύνδεσης	Tubo flessibile di guida	Βοдещ маркуч	2m
Dimensions	Διαστάσεις	Dimensioni	Размери	46,5x20x33,8cm
Packing	Συσκευασία	Imballaggio	Οпаковане	1

- Manual Folding
- Rust and corrosion resistance
- Μανιβέλα ελεύθερης κίνησης
- Ανθεκτικότητα σε σκουριά και διάβρωση
- Piegatura manuale
- Resistenza alla ruggine e alla corrosione
- Ръчно сгъване
- Устойчивост на ръжда и корозия



**HOSE CART
ΑΝΕΜΗ ΠΟΤΙΣΜΑΤΟΣ
CARRELLO PORTAGOMMA
ΚΟΛΙΧΚΑ ΖΑ ΜΑΡΚΥΧΙ**

MODEL	ΜΟΝΤΕΛΟ	MODELLO	ΜΟΔΕΛ	GH9170
Code	Κωδικός	Codice	Κод	062561
Wheels	Ρόδες	Ruote	Κολελα	2
Maximum Capacity	Μέγιστη Χωρητικότητα	Capacità massima	Μαξимален капацитет	60m 1/2" - 45m 5/8"
Packing	Συσκευασία	Imballaggio	Οпаковане	5

- Manual Folding • Adjustable height
- Rust and corrosion resistance
- Μανιβέλα ελεύθερης κίνησης
- Ρυθμιζόμενο ύψος
- Ανθεκτικότητα σε σκουριά και διάβρωση
- Piegatura manuale
- Altezza regolabile
- Resistenza alla ruggine e alla corrosione



**HOSE CART
ΑΝΕΜΗ ΠΟΤΙΣΜΑΤΟΣ ΤΟΙΧΟΥ ΑΥΤΟΜΑΤΗ
CARRELLO PORTAGOMMA
ΚΟΛΙΧΚΑ ΖΑ ΜΑΡΚΥΧΙ**

MODEL	ΜΟΝΤΕΛΟ	MODELLO	ΜΟΔΕΛ	GH9165
Code	Κωδικός	Codice	Κод	062554
Wheels	Ρόδες	Ruote	Κολελα	2
Maximum Capacity	Μέγιστη Χωρητικότητα	Capacità massima	Μαξимален капацитет	60m 1/2" - 45m 5/8"
Packing	Συσκευασία	Imballaggio	Οпаковане	5



10
YEARS
WARRANTY



GARDEN HOSE ATLAS 3 COATINGS 15M
ΛΑΣΤΙΧΟ ATLAS 3 ΕΠΙΣΤΡΩΣΕΙΣ
TUBO DA GIARDINO
ATLAS 3 STRATI 15M
ГРАДИНСКИ МАРКУЧ ATLAS 3
ПОКРИТИЯ 15M

MODEL ΜΟΝΤΕΛΟ MODELLO ΜΟΔΕΛ	CODE ΚΩΔΙΚΟΣ CODICE ΚΟΔ	DESCRIPTION ΠΕΡΙΓΡΑΦΗ DESCRIZIONE ОΠΙΣΑΗΙΕ	DIMENSIONS ΔΙΑΣΤΑΣΕΙΣ DIMENSIONI РАЗΜΕΡΙ	WEIGHT ΒΑΡΟΣ PESO ΤΕΓΛΟ	PACKING ΣΥΣΚΕΥΑΣΙΑ IMBALLAGIO ΟΠΑΚΟΒΚΑ
GH4100	024002	15M 1/2"	Ø32xØ32x7cm	1.7kg	5
GH4200	024019	25M 1/2"	Ø35xØ35x10cm	2.8kg	4
GH4300	024026	50M 1/2"	Ø36xØ36x17.5cm	5.5kg	2
GH4400	024033	15M 5/8"	Ø36,5xØ36,5x8cm	2.2kg	5
GH4500	024040	25M 5/8"	Ø35xØ35x14cm	3.6kg	4
GH4600	024057	50M 5/8"	Ø41xØ41x16,5cm	7.2kg	2
GH4700	032427	25M 3/4"	Ø38xØ38x14.5	4.8kg	2



15
YEARS
WARRANTY



TITAN HOSE 3 LAYERS
ΛΑΣΤΙΧΟ ΤΙΤΑΝ 3 ΕΠΙΣΤΡΩΣΕΙΣ
TUBO DA GIARDINO
TITAN 3 STRATI
МАРКУЧ ТИТАН 3 СЛОЯ

MODEL ΜΟΝΤΕΛΟ MODELLO ΜΟΔΕΛ	CODE ΚΩΔΙΚΟΣ CODICE ΚΟΔ	DESCRIPTION ΠΕΡΙΓΡΑΦΗ DESCRIZIONE ОΠΙΣΑΗΙΕ	PACKING ΣΥΣΚΕΥΑΣΙΑ IMBALLAGIO ΟΠΑΚΟΒΚΑ
GH6100	019299	15M 1/2"	5
GH6200	019305	25M 1/2"	4
GH6300	019312	50M 1/2"	2
GH6400	019329	15M 5/8"	5
GH6500	019336	25M 5/8"	4
GH6600	019343	50M 5/8"	2



POSEIDON HOSE 5 LAYERS
ΛΑΣΤΙΧΟ POSEIDON 5 ΕΠΙΣΤΡΩΣΕΙΣ
TUBO DA GIARDINO POSEIDON 5 STRATI
МАРКУЧ POSEIDON 5 СЛОЯ

MODEL ΜΟΝΤΕΛΟ MODELLO ΜΟΔΕΛ	CODE ΚΩΔΙΚΟΣ CODICE ΚΟΔ	DESCRIPTION ΠΕΡΙΓΡΑΦΗ DESCRIZIONE ОΠΙΣΑΝΙΕ	DIMENSIONS ΔΙΑΣΤΑΣΕΙΣ DIMENSIONI ΡΑΖΜΕΡΙ	WEIGHT ΒΑΡΟΣ PESO ΤΕΓΛΟ	PACKING ΣΥΣΚΕΥΑΣΙΑ IMBALLAGGIO ΟΠΑΚΟΒΚΑ
GH1215	012528	15m 1/2"	Ø39x39x6cm	2.4kg	5
GH1225	012535	25M 1/2"	Ø38x38x6cm	2.3kg	4
GH1250	012542	50M 1/2"	Ø38x38x16.5cm	7.6kg	2
GH5815	012559	15M 5/8"	Ø37.5x37.5x10cm	3.5kg	5
GH5825	012566	25M 5/8"	Ø38x38x14.5cm	5.6kg	4
GH5850	012573	50M 5/8"	Ø38x38x14.5cm	11.2kg	2



WATER REEL WITH PISTOL & RUBBER
ΑΝΕΜΗ ΚΛΕΙΣΤΗ, ΜΕ ΠΙΣΤΟΛΙ & ΛΑΣΤΙΧΟ
ANVOLGITUBO ACQUA CON PISTOLA & GOMMA
ΜΑΚΑΡΑ ΖΑ ΒΟΔΑ С ΠΙΣΤΟΛΕΤ И ГУМА

MODEL	ΜΟΝΤΕΛΟ	MODELLO	ΜΟΔΕΛ	GH1000
Code	Κωδικός	Codice	Κοδ	024736
Tube Length	Υποδοχή	Lunghezza del tubo	Дължина на тръбата	1/2 "
Length	Μήκος	Lunghezza	Дължина	10m
Dimensions	Διαστάσεις	Dimensioni	Размери	22x14x27cm
Packing	Συσκευασία	Imballaggio	Οпаковане	6



**SPRAYER
 ΨΕΚΑΣΤΗΡΑΣ
 SPRUZZATORE
 РАЗПРЪСКВАЧ**

MODEL	ΜΟΝΤΕΛΟ	MODELLO	ΜΟΔΕΛ	GH9195
Code	Κωδικός	Codice	Κοδ	062615
Capacity	Χωρητικότητα	Capacità	Καπαцитет	1Lt
Pcs/Pack	Τεμ/Συσκευασία	Pz/Imballaggio	бр/Οпаковка	10
Pcs/Box	Τεμ/Κουτί	Pz/Scatola	бр/Кутия	120



- Plastic
- Πλαστικό
- Plastica
- Пластмаса



**WATERING CAN
 ΠΟΤΙΣΤΗΡΙ ΠΛΑΣΤΙΚΟ
 ANNAFFIATOIO
 ΚΑΝΑ ЗА ПОЛИВАНЕ**

MODEL	ΜΟΝΤΕΛΟ	MODELLO	ΜΟΔΕΛ	GH9150	GH9152	GH9154
Code	Κωδικός	Codice	Κοδ	054719	054726	054733
Liter	Λίτρα	Litri	Литър	5L	8L	12L
Packing	Συσκευασία	Imballaggio	Οпаковане	12	12	12

- Material Abs, Metal
- Plating Nickel
- Υλικό Abs, μέταλλο
- Επιμετάλλωση νικέλιο
- Materiale Abs, metallo
- Placcatura Nichel
- Материал Abs, металл
- Покрытие никел



TAPETOOL
ΔΕΤΙΚΟ -ΣΥΡΡΑΠΤΙΚΟ ΦΥΤΩΝ
TAPETOOL
ИНСТРУМЕНТ ЗА ЛЕНТИ

MODEL	ΜΟΝΤΕΛΟ	MODELLO	ΜΟΔΕΛ	SSF050
Code	Κωδικός	Codice	Κοδ	055679
Packing	Συσκευασία	Imballaggio	Οпаковане	20



TAPE FOR TAPETOOL
ΤΑΙΝΙΑ ΓΙΑ ΣΥΡΡΑΠΤΙΚΟ ΦΥΤΩΝ
NASTRO PER TAPETOOL
ЛЕНТА ЗА ЛЕНТОВ ИНСТРУМЕНТ

MODEL	ΜΟΝΤΕΛΟ	MODELLO	ΜΟΔΕΛ	SSF051-20
Code	Κωδικός	Codice	Κοδ	055686
Pieces	Τεμάχια	Pezzi	Бройки	20
Packing	Συσκευασία	Imballaggio	Οпаковане	25



STAPLES FOR TAPETOOL
ΣΥΝΔΕΤΗΡΕΣ ΓΙΑ ΣΥΡΡΑΠΤΙΚΟ ΦΥΤΩΝ
GRAFFETTE PER TAPETOOL
СКОБИ ЗА ЛЕНТОВ ИНСТРУМЕНТ

MODEL	ΜΟΝΤΕΛΟ	MODELLO	ΜΟΔΕΛ	SSF052
Code	Κωδικός	Codice	Κοδ	055693
Pieces	Τεμάχια	Pezzi	Бройки	10000
Packing	Συσκευασία	Imballaggio	Οпаковане	10

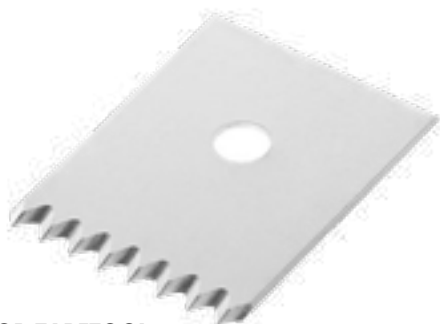

BLADE FOR TAPETOOL
ΛΕΠΙΔΑ ΓΙΑ ΣΥΡΡΑΠΤΙΚΟ ΦΥΤΩΝ
LAMA PER RUBINETTO
ОСТРИЕ ЗА ЛЕНТОВ ИНСТРУМЕНТ

MODEL	ΜΟΝΤΕΛΟ	MODELLO	ΜΟΔΕΛ	SSF053
Code	Κωδικός	Codice	Κοδ	055709
Packing	Συσκευασία	Imballaggio	Οпаковане	1



SPRING FOR TAPETOOL
ΕΛΑΤΗΡΙΟ ΓΙΑ ΣΥΡΡΑΠΤΙΚΟ ΦΥΤΩΝ
MOLLA PER RUBINETTO
ПРУЖИНА ЗА ЛЕНТОВ ИНСТРУМЕНТ

MODEL	ΜΟΝΤΕΛΟ	MODELLO	ΜΟΔΕΛ	SSF054
Code	Κωδικός	Codice	Κοδ	055716
Packing	Συσκευασία	Imballaggio	Οпаковане	1





HOME PRODUCTS
ΕΙΔΗ ΣΠΙΤΙΟΥ
PRODOTTI HOME
ПРОДУКТИ ЗА ДОМА

ARTICULATING TV WALL MOUNT
ΒΑΣΗ ΤΗΛΕΟΡΑΣΗΣ ΜΕ ΒΡΑΧΙΟΝΑ
SUPPORTO DA PARETE
ARTICOLATO PER TV

ОСНОВА ЗА ТЕЛЕВИЗОР С КОНЗОЛА

MODEL	ΜΟΝΤΕΛΟ	MODELLO	ΜΟΔΕΛ	ΒΤV1000
Code	Κωδικός	Codice	Κод	025955
TV Dimension	Διάσταση Τηλεόρασης	Dimensione della TV	Τηλεβизионно измерение	13" - 42"
Vesa	Vesa	Vesa	Vesa	40-180mm
Profile	Προφίλ	Profilo	Профили	75x75, 100x100, 200x100, 200x200
Rotation	Περιστροφή	Rotazione	Завъртане	±90°
Tilt	Κλίση	Inclinazione	Наклон	-15° - 0°
Maximum Device Weight	Μέγιστο Βάρος Συσκευής	Peso massimo del dispositivo	Максимально тегло на устройството	35kg
Weight	Βάρος	Peso	Τегло	0.8kg
Packing	Συσκευασία	Imballaggio	Опаковане	14



TELEVISION BASE WITH BRACKET
ΒΑΣΗ ΤΗΛΕΟΡΑΣΗΣ ΜΕ ΒΡΑΧΙΟΝΑ
BASE PER TELEVISIONE CON BRACCIO

ОСНОВА ЗА ТЕЛЕВИЗОР СЪС СΚΟΒΑ

MODEL	ΜΟΝΤΕΛΟ	MODELLO	ΜΟΔΕΛ	ΒΤV1050
Code	Κωδικός	Codice	Κод	025962
TV Dimensions	Διάσταση Τηλεόρασης	Dimensione Della TV	Τηλεβизионно измерение	13" - 42"
Profile	Προφίλ	Profilo	Профили	40-375mm
Vesa	Vesa	Vesa	Vesa	75x75, 100x100, 200x100, 200x200
Rotation	Περιστροφή	Rotazione	Завъртане	±90°
Tilt	Κλίση	Inclinazione	Наклон	-15° - 0°
Maximum device weight	Μέγιστο Βάρος Συσκευής	Peso massimo del dispositivo	Максимально тегло на устройството	35kg
Weight	Βάρος	Peso	Τегло	1.3kg
Packing	Συσκευασία	Imballaggio	Опаковане	10



TV BASE
ΒΑΣΗ ΤΗΛΕΟΡΑΣΗΣ
BASE PER TELEVISIONE
ΤΗΛΕΒΙΣΙΟΝΗ ΟСНОВА

MODEL	ΜΟΝΤΕΛΟ	MODELLO	ΜΟΔΕΛ	ΒΤV1200
Code	Κωδικός	Codice	Κод	025993
TV Dimension	Διάσταση Τηλεόρασης	Dimensione della TV	Τηλεβизионно измерение	26" - 55"
Vesa	Vesa	Vesa	Vesa	75x75, 100x100, 200x200, 400x400
Maximum Device Weight	Μέγιστο Βάρος Συσκευής	Peso massimo del dispositivo	Максимально тегло на устройството	45kg
Weight	Βάρος	Peso	Τегло	1.1kg
Packing	Συσκευασία	Imballaggio	Опаковане	10



ARTICULATING TV WALL MOUNT
ΒΑΣΗ ΤΗΛΕΟΡΑΣΗΣ ΜΕ ΒΡΑΧΙΟΝΑ
SUPPORTO DA PARETE
ARTICOLATO PER TV
ОСНОВА ЗА ТЕЛЕВИЗОР С ΚΟΝΖΟΛΑ

MODEL	ΜΟΝΤΕΛΟ	MODELLO	ΜΟΔΕΛ	BTV1100
Code	Κωδικός	Codice	Κод	025979
TV Dimension	Διάσταση Τηλεόρασης	Dimensione della TV	Τηλεβизионно измерение	26" - 55"
Profile	Προφίλ	Profilo	Профили	60-475mm
Vesa	Vesa	Vesa	Vesa	75x75, 100x100, 200x200, 400x400
Rotation	Περιστροφή	Rotazione	Завъртане	±90°
Tilt	Κλίση	Inclinazione	Наклон	-15° - 0°
Maximum Device Weight	Μέγιστο Βάρος Συσκευής	Peso massimo del dispositivo	Максимално тегло на устройството	35kg
Weight	Βάρος	Peso	Τегло	3kg
Packing	Συσκευασία	Imballaggio	Опаковане	5

- Anti-theft system with padlock (padlock not included)
- Αντικλεπτικό Σύστημα με Λουκέτο (το λουκέτο δεν περιλαμβάνεται)
- Sistema antifurto con lucchetto (lucchetto non incluso)
- Система против кражба с катинар (катинарът не е включен в комплекта)

TV BASE
ΒΑΣΗ ΤΗΛΕΟΡΑΣΗΣ
BASE PER TELEVISIONE
ΤΗΛΕΒΙΖΙΟΝΗ ΟСНОВА

MODEL	ΜΟΝΤΕΛΟ	MODELLO	ΜΟΔΕΛ	BTV1250
Code	Κωδικός	Codice	Κод	035756
TV Dimension	Διάσταση Τηλεόρασης	Dimensione della TV	Τηλεβизионно измерение	50" - 100"
Vesa	Vesa	Vesa	Vesa	200x200, 300x300, 400x400, 600x400, 800x600
Tilt	Κλίση	Inclinazione	Inclinazione	- 15 ° / + 5 °
Maximum Device Weight	Μέγιστο Βάρος Συσκευής	Peso massimo del dispositivo	Максимално тегло на устройството	100kg
Distance from the Wall	Απόσταση από το τοίχο	Distanza dal muro	Отстояние от стената	7.2cm
Weight	Βαρος	Peso	Τегло	4.1kg
Packing	Συσκευασία	Imballaggio	Опаковане	5

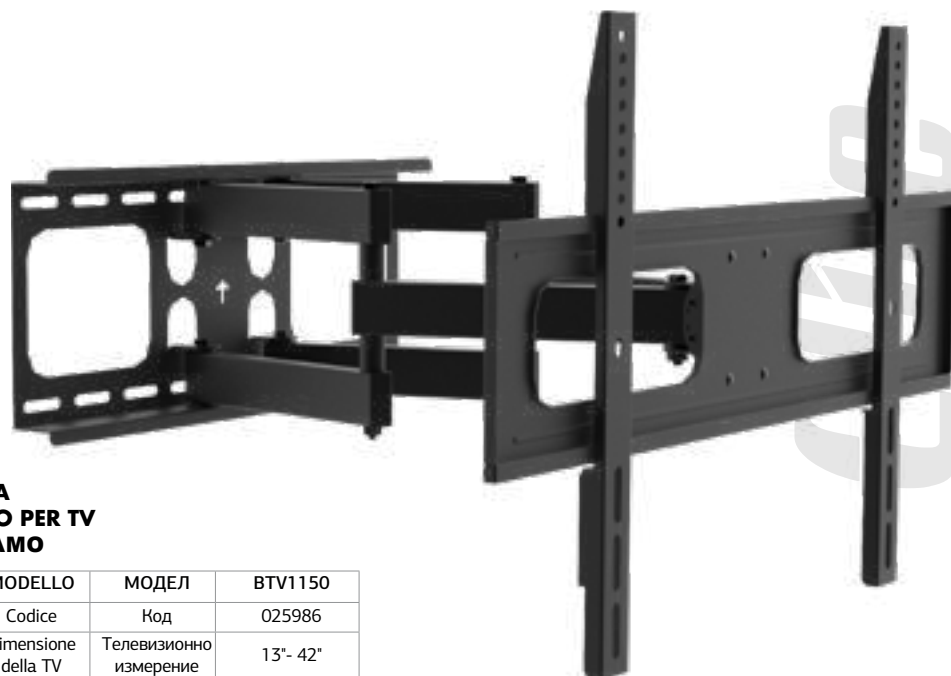

ARTICULATING TV WALL MOUNT
ΒΑΣΗ ΤΗΛΕΟΡΑΣΗΣ ΜΕ ΒΡΑΧΙΟΝΑ
SUPPORTO DA PARETE ARTICOLATO PER TV
ТЕЛЕВИЗИОННА ОСНОВА С РАМО

MODEL	ΜΟΝΤΕΛΟ	MODELLO	ΜΟΔΕΛ	BTV1150
Code	Κωδικός	Codice	Κοδ	025986
TV Dimension	Διάσταση Τηλεόρασης	Dimensione della TV	Τηλεβизионно измерение	13" - 42"
Vesa	Vesa	Vesa	Vesa	40-375mm
Maximum Device Weight	Μέγιστο Βάρος Συσκευής	Peso massimo del dispositivo	Μακσимально тегло на устройството	35kg
Weight	Βάρος	Peso	Τегло	5.9kg
Rotation	Περιστροφή	Rotazione	Rotazione	-60°/+60°
Packing	Συσκευασία	Imballaggio	Οпаковане	3

NEW

CEILING TV MOUNT
ΒΑΣΗ ΤΗΛΕΟΡΑΣΗΣ ΟΡΟΦΗΣ
SUPPORTO TV A SOFFITTO
ТЕЛЕВИЗИОННА ПОДΠΟΡΑ ЗА ТАΒΑΝ

MODEL	ΜΟΝΤΕΛΟ	MODELLO	ΜΟΔΕΛ	BTV1290
Code	Κωδικός	Codice	Κοδ	070733
TV Size	Μέγεθος τηλεόρασης	Dimensioni del televisore	Размер на телевизора	32"-60"
Load Capacity	Αντοχή	Resistenza	Издръжливост	60kg
Vesa	Vesa	Vesa	Vesa	100*100, 200*200,400*400
Swivel	Περιστροφή	Rotazione	Завъртане	-30°+30°
Tilt	Κλίση	Pendenza	Наклон	-15°-5°
Packing	Συσκευασία	Imballaggio	Οпаковане	4





TABLE TOP TV MOUNT
ΒΑΣΗ ΤΗΛΕΟΡΑΣΗΣ ΕΠΙΤΡΑΠΕΖΙΑ
SUPPORTO PER TELEVISORE DA TAVOLO
НАСТОЛНА СΤΟΪΚΑ ЗА ΤΗΛΕΒΙΖΟΡ

MODEL	ΜΟΝΤΕΛΟ	MODELLO	ΜΟΔΕΛ	BTV1270
Code	Κωδικός	Codice	Κод	070726
TV Size	Μέγεθος τηλεόρασης	Dimensioni del televisore	Размер на телевизора	37" - 70"
Load Capacity	Αντοχή	Resistenza	Издръжливост	40kg
Vesa	Vesa	Vesa	Vesa	200*200,400*200, 400*400,600*400
Glass size	Διάσταση γυαλιού	Dimensione del vetro	Размер на стъклото	420*280*8mm
Packing	Συσκευασία	Imballaggio	Опаковане	4

- Height adjustable shelf
- Ρυθμιζόμενο καθ' ύψος Ράφι
- Ripiano ad altezza regolabile

WHEEL FLOOR TELEVISION BASE
ΒΑΣΗ ΤΗΛΕΟΡΑΣΗΣ
BASE TELEVISIVA CON RUOTE
ΤΗΛΕΒΙΖΙΟΝΗΝ ΟΣΗΒΑ

MODEL	ΜΟΝΤΕΛΟ	MODELLO	ΜΟΔΕΛ	BTV1300
Code	Κωδικός	Codice	Κод	035763
TV Dimension	Διάσταση Τηλεόρασης	Dimensione della TV	Τηλεβизионно измерение	26" - 60"
Vesa	Vesa	Vesa	Vesa	200x200, 300x300, 400x400, 600x400
Maximum Device Weight	Μέγιστο Βάρος Συσκευής	Peso massimo del dispositivo	РМаксимално тегло на устройството	50kg
Weight	Βάρος	Peso	Peso	12.5kg
Packing	Συσκευασία	Imballaggio	Опаковане	1





PLASTIC CABINET
ΝΤΟΥΛΑΠΑ ΠΛΑΣΤΙΚΗ
ARMADIO DI PLASTICA
ПЛАСТΜΑCΟΒ ШКАΦ

MODEL	ΜΟΝΤΕΛΟ	MODELLO	ΜΟΔΕΛ	BPC4000
Code	Κωδικός	Codice	Κοδ	028796
Shelves	Ράφια	Ripiani	Ραφτοве	1
Dimensions	Διαστάσεις	Dimensioni	Размери	L68xW38xH92cm
Weight	Βάρος	Peso	Τεγλο	5.5kg
Packing	Συσκευασία	Imballaggio	Οпаковане	-



PLASTIC CABINET
ΝΤΟΥΛΑΠΑ ΠΛΑΣΤΙΚΗ
ARMADIO DI PLASTICA
ПЛАСТΜΑCΟΒ ШКАΦ

MODEL	ΜΟΝΤΕΛΟ	MODELLO	ΜΟΔΕΛ	BPC6000
Code	Κωδικός	Codice	Κοδ	023500
Shelves	Ράφια	Ripiani	Ραфτοве	1
Dimensions	Διαστάσεις	Dimensioni	Размери	L68xW38xH171cm
Weight	Βάρος	Peso	Τεγλο	11.3kg
Packing	Συσκευασία	Imballaggio	Οπαковане	-



PLASTIC CABINET
ΝΤΟΥΛΑΠΑ ΠΛΑΣΤΙΚΗ
ARMADIO DI PLASTICA
ПЛАСТΜΑCΟΒ ШКАΦ

MODEL	ΜΟΝΤΕΛΟ	MODELLO	ΜΟΔΕΛ	BPC7000
Code	Κωδικός	Codice	Κοδ	023517
Shelves	Ράφια	Ripiani	Ραфтове	4
Dimensions	Διαστάσεις	Dimensioni	Размери	L68xW38xH171cm
Weight	Βάρος	Peso	Τεγλο	12kg
Packing	Συσκευασία	Imballaggio	Οπαковане	-



STORAGE BOX
ΜΠΑΟΥΛΟ ΚΗΠΟΥ ΒΕΡΑΝΤΑΣ ΜΠΑΟΥΛΟ
ΚΗΠΟΥ ΒΕΡΑΝΤΑΣ
SCATOLA DI STOCCAGGIO
ΓΡΑΔΙΝCΚИ ΒΑΓΑЖΝИΚ

MODEL	ΜΟΝΤΕΛΟ	MODELLO	ΜΟΔΕΛ	BPC5000
Code	Κωδικός	Codice	Κοδ	028802
Dimensions	Διαστάσεις	Dimensioni	Размери	L117xW45H-57cm
Weight	Βάρος	Peso	Τεγλο	5.5kg
Packing	Συσκευασία	Imballaggio	Οπαковане	-



- Metallic frame
- Μεταλλικός Σκελετός
- Telaio metallico
- Метална рамка

ΝΤΟΥΛΑΠΑ ΥΦΑΣΜΑΤΙΝΗ
FABRIC WARDROBE
ARMADIO TESSUTO
ΓΑΡΔΕΡΟΒ ΟΤ ΠΛΑΤ

MODEL	ΜΟΝΤΕΛΟ	MODELLO	ΜΟΔΕΛ	BPC1000
Code	Κωδικός	Codice	Κοδ	025450
Dimensions	Διαστάσεις	Dimensioni	Размери	L75xW45xH175cm
Weight	Βάρος	Peso	Τεγλο	1.9kg
Packing	Συσκευασία	Imballaggio	Οпаковане	4



- Metallic frame
- Μεταλλικός Σκελετός
- Telaio metallico
- Метална рамка

FABRIC DOUBLE WARDROBE
ΝΤΟΥΛΑΠΑ ΥΦΑΣΜΑΤΙΝΗ ΔΙΠΛΗ
ARMADIO DOPPIO TESSUTO
ДВОЕН ΓΑΡΔΕΡΟΒ ΟΤ ΠΛΑΤ

MODEL	ΜΟΝΤΕΛΟ	MODELLO	ΜΟΔΕΛ	BPC1200
Code	Κωδικός	Codice	Κοδ	025467
Dimensions	Διαστάσεις	Dimensioni	Размери	L110xW45xH175cm
Weight	Βάρος	Peso	Τεγλο	3kg
Packing	Συσκευασία	Imballaggio	Οпаковане	10



- Metallic frame
- Μεταλλικός Σκελετός
- Telaio metallico
- Метална рамка

FOLDING WARDROBE
ΝΤΟΥΛΑΠΑ ΥΦΑΣΜΑΤΙΝΗ ΤΡΙΠΛΗ
ARMADIO PIEGHEVOLE

MODEL	ΜΟΝΤΕΛΟ	MODELLO	ΜΟΔΕΛ	BPC1500
Code	Κωδικός	Codice	Κοδ	025474
Dimensions	Διαστάσεις	Dimensioni	Размери	L130xW45xH-175cm
Weight	Βάρος	Peso	Τεγλο	3.6kg
Packing	Συσκευασία	Imballaggio	Οпаковане	4



- 4 galvanized shelves
- 4 Ράφια Γαλβανιζέ
- 4 ripiani galvanizzati
- 4 поцинковани рафта

4 SHELVES STORAGE RACK
ΡΑΦΙΕΡΑ ΓΑΛΒΑΝΙΖΕ
SCAFFALE DI STOCCAGGIO A 4 RIPIANI
ΡΑΦΙΡΑ ΓΑΛΒΑΝΙΖΕ

MODEL	ΜΟΝΤΕΛΟ	MODELLO	ΜΟΔΕΛ	BSR1600
Code	Κωδικός	Codice	Κοδ	023333
Dimensions	Διαστάσεις	Dimensioni	Размери	L70xW35xH-150cm
Weight	Μέγιστο Βάρος	Peso	Τεγλο	50kg / Shelf
Packing	Συσκευασία	Imballaggio	Οпаковане	1



STORAGE RACK
ΡΑΦΙΕΡΑ ΓΑΛΒΑΝΙΖΕ
SCAFFALE DI STOCCAGGIO
РАФИРА ГΑΛΒΑΝΙΖΕ

MODEL	ΜΟΝΤΕΛΟ	MODELLO	ΜΟΔΕΛ	BSR1900
Code	Κωδικός	Codice	Κод	023340
Dimensions	Διαστάσεις	Dimensioni	Размери	L90xW40xH-190cm
Shelves	Ράφια	Ripiani	Рафтове	5 MDF
Weight	Μέγιστο Βάρος	Peso	Тегло	175kg / Shelf
Packing	Συσκευασία	Imballaggio	Опаковане	1



STORAGE RACK
ΡΑΦΙΕΡΑ ΓΑΛΒΑΝΙΖΕ
SCAFFALE DI STOCCAGGIO
РАФИРА ГΑΛΒΑΝΙΖΕ

MODEL	ΜΟΝΤΕΛΟ	MODELLO	ΜΟΔΕΛ	BSR3001
Code	Κωδικός	Codice	Κод	022596
Dimensions	Διαστάσεις	Dimensioni	Размери	L90xW40xH180cm
Shelves	Ράφια	Ripiani	Рафтове	5 MDF
Maximum Weight	Μέγιστο Βάρος	Peso massimo	Тегло	260kg / Shelf
Packing	Συσκευασία	Imballaggio	Опаковане	1



STORAGE RACK
ΡΑΦΙΕΡΑ ΓΑΛΒΑΝΙΖΕ
SCAFFALE DI STOCCAGGIO
РАФИРА ГΑΛΒΑΝΙΖΕ

MODEL	ΜΟΝΤΕΛΟ	MODELLO	ΜΟΔΕΛ	BSR2100
Code	Κωδικός	Codice	Κод	023357
Dimensions	Διαστάσεις	Dimensioni	Размери	L100xW45xH-190cm
Shelves	Ράφια	Ripiani	Рафтове	5 MDF
Maximum Weight	Μέγιστο Βάρος	Peso massimo	Тегло	175kg / Shelf
Packing	Συσκευασία	Imballaggio	Опаковане	1



STORAGE RACK
ΡΑΦΙΕΡΑ ΓΑΛΒΑΝΙΖΕ
SCAFFALE DI STOCCAGGIO
РАФИРА ГΑΛΒΑΝΙΖΕ

MODEL	ΜΟΝΤΕΛΟ	MODELLO	ΜΟΔΕΛ	BSR3100
Code	Κωδικός	Codice	Κод	029199
Dimensions	Διαστάσεις	Dimensioni	Размери	L120xW50xH200cm
Shelves	Ράφια	Ripiani	Рафтове	5 MDF
Maximum Weight	Μέγιστο Βάρος	Peso massimo	Тегло	250kg / Shelf
Packing	Συσκευασία	Imballaggio	Опаковане	1



SINGLE CLOTHES HANGER
ΚΡΕΜΑΣΤΡΑ ΡΟΥΧΩΝ
ΔΑΠΕΔΟΥ ΜΟΝΗ
APPENDIABITI DA PAVI-
MENTO SINGOLO
ΠΟΔΟΒΑ
ЗАΚΑЧАЛКА ЗА
ДРЕХИ ΕΔΙΝΗΧΝΑ

MODEL	ΜΟΝΤΕΛΟ	MODELLO	ΜΟΔΕΛ	BPC2000
Code	Κωδικός	Codice	Κод	029281
Dimensions	Διαστάσεις	Dimensioni	Размери	L80xW45xH-148cm
Material	Υλικό	Materiale	Ματεριал	Metal and Wood
Packing	Συσκευασία	Imballaggio	Опаковане	6



DOUBLE CLOTHES HANGER
ΚΡΕΜΑΣΤΡΑ ΡΟΥΧΩΝ ΔΑΠΕΔΟΥ ΔΙΠΛΗ
ΜΕ ΡΑΦΙ
APPENDIABITI DA PAVIMENTO DOPPIO
ΠΟΔΟΒΑ ΖΑΚΑЧАЛКА ЗА
ДРЕХИ ДВОЙНА С ΡΑΦΤ

MODEL	ΜΟΝΤΕΛΟ	MODELLO	ΜΟΔΕΛ	BPC2100
Code	Κωδικός	Codice	Κод	029298
Dimensions	Διαστάσεις	Dimensioni	Размери	L81xW50xH150cm
Material	Υλικό	Materiale	Ματεριал	Metal and Wood
Packing	Συσκευασία	Imballaggio	Опаковане	3



TRIPLE CLOTHES HANGER
ΚΡΕΜΑΣΤΡΑ ΡΟΥΧΩΝ ΔΑΠΕΔΟΥ ΤΡΙΠΛΗ ΜΕ ΡΑΦΙ
APPENDIABITI DA PAVIMENTO TRIPPLIO
ΠΟΔΟΒΑ ΖΑΚΑЧАЛКА ЗА ДРЕХИ
ΤΡΟЙНА С ΡΑΦΤ

MODEL	ΜΟΝΤΕΛΟ	MODELLO	ΜΟΔΕΛ	BPC2200
Code	Κωδικός	Codice	Κод	029304
Dimensions	Διαστάσεις	Dimensioni	Размери	L100xW39xH150cm
Material	Υλικό	Materiale	Ματεριал	Metal and Wood
Packing	Συσκευασία	Imballaggio	Опаковане	1

- Usage: outdoor
- Foldable
- Χρήση: εξωτερικού χώρου
- Πτυσσόμενο
- Utilizzo: uso esterno
- Scopo
- Употреба: на открито
- Сгъване



PLASTIC STOOD
ΠΛΑΣΤΙΚΟ ΣΚΑΜΠΟ
SGABELLO IN PLASTICA
ΠΛΑΣΤΜΑCΟΒΑ ΤΑΒУРЕТКА

MODEL	ΜΟΝΤΕΛΟ	MODELLO	ΜΟΔΕΛ	BTB3354
Code	Κωδικός	Codice	Κод	066019
Dimensions	Διαστάσεις	Dimensioni	Размери	35,2x31,6x-43cm
Packing	Συσκευασία	Imballaggio	Опаковане	10

NEW

- Clothes hanger
- Shoes rack
- Metal frame
- Κρεμάστρα
- Παπουτσοθήκη
- Μεταλλικός σκελετός
- Appendiabiti
- Scarpiera
- Cornice metallica
- Закачалка
- Шкаф за обувки
- Μεταλνα рамка

ENTRANCE FURNITURE
ΕΠΙΠΛΟ ΕΙΣΟΔΟΥ
MOBILI DA INGRESSO
ВХОДНО ΜΕΒΕΛΙ

MODEL	ΜΟΝΤΕΛΟ	MODELLO	ΜΟΔΕΛ	BPC2250
Code	Κωδικός	Codice	Κод	066163
Dimensions	Διαστάσεις	Dimensioni	Размери	60x26x153cm
Packing	Συσκευασία	Imballaggio	Οпаковане	10



NEW

- Metal frame
- Grey fabric
- Μεταλλικός σκελετός
- Γκρι ύφασμα
- Cornice metallica
- Tessuto grigio
- Μεταλνα рамка
- Сив плат

SHOES RACK
ΠΑΠΟΥΤΣΟΘΗΚΗ
SALA SCARPE
ΠΟΜΕЩЕНИЕ ЗА ΟΒΥΚΚΙ

MODEL	ΜΟΝΤΕΛΟ	MODELLO	ΜΟΔΕΛ	BPC2260
Code	Κωδικός	Codice	Κод	066156
Dimensions	Διαστάσεις	Dimensioni	Размери	60x30x102cm
Packing	Συσκευασία	Imballaggio	Οпаковане	20



NEW

- White
- Λευκό
- Bianco
- Бял

OVER THE TOILET STORAGE RACK
ΕΠΙΔΑΠΕΔΙΑ ΡΑΦΙΕΡΑ ΜΠΑΝΙΟΥ ΜΕΤΑΛΛΙΚΗ
APPENDIABITI DA BAGNO A TERRA, METALLICO
ΠΟΔОВА ΣΤΟΙΚΑ ЗА БАΝЯ, ΜΕΤΑΛΝΑ

MODEL	ΜΟΝΤΕΛΟ	MODELLO	ΜΟΔΕΛ	BTW9044
Code	Κωδικός	Codice	Κод	061588
Dimensions	Διαστάσεις	Dimensioni	Размери	68x25x166cm
Packing	Συσκευασία	Imballaggio	Οпаковане	10



ROLLER INSECT SCREEN WITH BRAKE
ΣΙΤΑ ΠΑΡΑΘΥΡΟΥ ΚΑΘΕΤΗΣ ΚΙΝΗΣΗΣ ΜΕ ΦΡΕΝΟ
ZANZARIERA DI FINESTRA A RULLO CON FRENO
ΕΚΡΑΝ ΖΑ ΠΡΟΖΟΡΤΣΙ С ВΕΡΤΙΚΑΛΗΝΟ
ДВИЖЕНИЕ И СПИРАЧКА

MODEL ΜΟΝΤΕΛΟ MODELLO ΜΟΔΕΛ	CODE ΚΩΔΙΚΟΣ CODICE ΚΟΔ	DIMENSIONS ΔΙΑΣΤΑΣΕΙΣ DIMENSIONI ΡΑΖΜΕΡΙ	WEIGHT ΒΑΡΟΣ PESO ΤΕΓΛΟ	PACKING ΣΥΣΚΕΥΑΣΙΑ IMBALLAGGIO ΟΠΑΚΟΒΑΝΗ
BPΝ3100	027263	80X160cm	2.4kg	6
BPΝ3200	027270	100X160cm	2.7kg	6
BPΝ3300	027287	120X160cm	3kg	6
BPΝ3400	027294	140X160cm	3.2kg	6

- Easy Opening • Unburned panel
- Easily adjusts to the desired dimensions
- Ανοιγόμενo • Άκαυστo σίτα
- Προσαρμoζεται εύκολα στις επιθυμητές διαστάσεις
- Apertura facile • Pannello non bruciato
- Si adatta facilmente alle dimensioni desiderate
- Откриванe • Бездимен екран
- Лесно се адаптира към желаните размери

INSECT SCREEN DOOR
ΣΙΤΑ ΓΙΑ ΠΟΡΤΕΣ ΑΝΟΙΓΟΜΕΝΗ
ZANZARIERA DI PORTA
ΜΡΕΖΑ ΠΡΟΤΙΒ ΗΑΣΕΚΟΜΙ ΒΡΑΤΑ

MODEL	ΜΟΝΤΕΛΟ	MODELLO	ΜΟΔΕΛ	BPΝ3600
Code	Κωδικός	Codice	Κοδ	027317
Dimensions	Διαστάσεις	Dimensioni	Ραζμερι	W120x H240cm
Packing	Imballaggio	Συσκευασία	Οπακoβανe	6

DOG KENNEL
ΣΠΙΤΙ ΣΚΥΛΟΥ
CASA DEL CANE
ΚΥΧΕШКА ΚΎЦΑ

MODEL	ΜΟΝΤΕΛΟ	MODELLO	ΜΟΔΕΛ	BPС8000
Code	Κωδικός	Codice	Κοδ	028819
Dimensions	Διαστάσεις	Dimensioni	Ραζμερι	92x87x91cm
Packing	Συσκευασία	Imballaggio	Οπακoβανe	1





- Rechargeable
- LCD display
- Επναφορτιζόμενι
- LDC οθόνι
- Ricaricabile
- Display LCD
- Презарендане
- LDC дисплеи

**DIGITAL SCALE
ΖΥΓΑΡΙΑ ΑΚΡΙΒΕΙΑΣ
BILANCIA DIGITALE
ΠΡΕЦИЗНИ ВΕЗНИ**

MODEL	MONTELO	MODELLO	ΜΟΔΕΛ	DS1000
Code	Κωδικός	Codice	Κοδ	021629
Weighting capacity	Ικανότητα Ζύγισης	Capacità di pesatura	Καпацитет на претегляне	1gr - 30Kg
Dimensions	Διαστάσεις	Dimensioni	Размери	25x18cm
Packing	Συσκευασία	Imballaggio	Οпаковане	5



- Double LCD screen
- Rechargeable
- Διπλή LCD οθόνι
- Επναφορτιζόμενι
- Doppio schermo LCD
- Ricaricabile
- Двоен LCD дисплеи
- Презарендане

**DIGITAL ELECTRONIC SCALE
ΖΥΓΑΡΙΑ ΔΙΠΛΗΣ ΟΘΟΝΗΣ
BILANCIA ELETTRONICA DIGITALE
ΠΡΕЦИЗНИ ВΕЗНИ**

MODEL	MONTELO	MODELLO	ΜΟΔΕΛ	DS4000
Code	Κωδικός	Codice	Κοδ	018735
Weighting capacity	Ικανότητα Ζύγισης	Capacità di pesatura	Καпацитет на претегляне	5gr - 40Kg
Dimensions	Διαστάσεις	Dimensioni	Размери	34x23cm
Packing	Συσκευασία	Imballaggio	Οпаковане	5

- LCD screen with Green Light
- Price Calculation Function
- Built-in 4V/4Ah rechargeable battery
- 3 Months Operation
- Automatic Execution Mode Energy Exclusion
- Οθόνι LCD με Πράσινο Φως
- Λειτουργία Υπολογισμού Τιμής
- Ενσωματωμένη Επναφορτιζόμενι Μπαταρία 4V/4Ah
- Λειτουργία 3 Μηνών
- Αυτόματη Λειτουργία Εξοικ. Ενέργειας
- Schermo LCD con luce verde
- Funzione di calcolo del prezzo
- Batteria ricaricabile incorporata 4V/4Ah
- 3 mesi di funzionamento
- Esecuzione automatica
- Modalità di risparmio energetico
- LCD екран със зелена светлина
- Функция за изчисляване на цената
- Вградена акумуляторна батерия 4V/4Ah
- 3 месеца работа
- Автоматичен режим на изпълнение
- Изключване на енергията



**DIGITAL SCALE
ΖΥΓΑΡΙΑ
BILANCIA DIGITALE
ΒΕЗНА**

MODEL	MONTELO	MODELLO	ΜΟΔΕΛ	DS4510
Code	Κωδικός	Codice	Κοδ	038009
Weighting capacity	Ικανότητα Ζύγισης	Capacità di pesatura	Καпацитет на претегляне	40kg / 10gr
Packing	Συσκευασία	Imballaggio	Οпаковане	



**DIGITAL KITCHEN SCALE
ΨΗΦΙΑΚΗ ΖΥΓΑΡΙΑ ΚΟΥΖΙΝΑΣ
BILANCIA DA CUCINA DIGITALE
ΚΥΗНΕНСКА ΒΕЗНА**

MODEL	MONTELO	MODELLO	ΜΟΔΕΛ	BWS1000
Code	Κωδικός	Codice	Κοδ	025689
Weighting capacity	Ικανότητα Ζύγισης	Capacità di pesatura	Καпацитет на претегляне	5kg
Dimensions	Διαστάσεις	Dimensioni	Размери	L15.5xW23.5xH2.5
Weight	Βάρος	Peso	Тегло	0.4kg
Packing	Συσκευασία	Imballaggio	Οпаковане	20

PLATFORM SCALE
ΖΥΓΑΡΙΑ ΚΡΕΜΑΣΤΗ
BILANCIA APPENDIBILI
ВИСЯЩА СКАЛА

MODEL	ΜΟΝΤΕΛΟ	MODEL-LO	ΜΟΔΕΛ	DS2000
Code	Κωδικός	Codice	Κод	018780
Weighing capacity	Βάρος Καθαρό	Peso netto	Καпацитет на претегляне	150kg/50gr
Platform Dimensions	Διαστάσεις Πлатφόρμας	Dimensioni della piattaforma	Размери	30x40cm
Packing	Συσκευασία	Imballaggio	Опаковане	40

- LED backlit display
- Οθόνη LED φωτιζόμενη
- Schermo retroilluminato a LED
- LED дисплей с подсветка

CRANE SCALE
ΖΥΓΑΡΙΑ ΚΡΕΜΑΣΤΗ
BILANCIA A SOSPENSIONE DIGITALE
ВИСЯЩА СКАЛА

MODEL	ΜΟΝΤΕΛΟ	MODELLO	ΜΟΔΕΛ	DS5500
Code	Κωδικός	Codice	Κод	021612
Weighing capacity	Ικανότητα Ζύγισης	Capacità di pesatura	Καпацитет на претегляне	500Kg / 200g
Weight	Βάρος	Peso	Размери	2.13kg
Packing	Συσκευασία	Imballaggio	Опаковане	10

- Unit Conversion
- Auto Power-off
- Backlight Display
- Μετατροπή Μονάδων
- Αυτόματη Ανεργοποίηση
- Οθόνη Με Οπίσθιο Φωτισμό
- Conversione dell'unità di misura
- Spegnimento automatico
- Display con retroilluminazione

ELECTRONIC HOOK SCALE
ΖΥΓΑΡΙΑ ΚΡΕΜΑΣΤΗ
BILANCIA A SOSPENSIONE DIGITALE
СКАЛИ ЗА ОКАЧВАНЕ

MODEL	ΜΟΝΤΕΛΟ	MODELLO	ΜΟΔΕΛ	DS3500
Code	Κωδικός	Codice	Κод	018797
Max Capacity	Μεγιστη Ικανότητα	Capacità massima	Μακισimalни възможности	300kg/50gr
Units	Μοναδες	Peso	Μοναстири	N/lb/kg
Included	Περιλαμβάνει	Include	Включва	3xAA Batteries / Μπαταρίες 3xAA
Packing	Συσκευασία	Imballaggio	Οпаковане	20

HANGING SCALE
ΖΥΓΑΡΙΑ
BILANCIA A
SOSPENSIONE
ΒΕЗНА

MODEL	ΜΟΝΤΕΛΟ	MODELLO	ΜΟΔΕΛ	DS1100
Code	Κωδικός	Codice	Κод	020905
Weighing capacity	Ικανότητα Ζύγισης	Capacità di pesatura	Καпацитет на претегляне	100Kg / 100gr
Dimensions	Διαστάσεις	Dimensioni	Размери	L25xW20.5xH8cm
Packing	Συσκευασία	Imballaggio	Οпаковане	20



ELECTRONIC SCALE, POCKET SIZE
ΨΗΦΙΑΚΗ ΖΥΓΑΡΙΑ ΑΚΡΙΒΕΙΑΣ
ΤΣΕΠΗΣ
BILANCIA DIGITALE TASCABILE DI
PRECISIONE
ЦИФРОВИ ДЖОБНИ
ПРЕЦИЗНИ ВЕЗНИ

MODEL	ΜΟΝΤΕΛΟ	MODELLO	ΜΟΔΕΛ	DS1070
Code	Κωδικός	Codice	Κод	055006
Weighing capacity	Βάρος Καθαρό	Peso netto	Нетно тегло	2000gr / 0.1gr
Packing	Συσκευασία	Imballaggio	Опаковане	50



ELECTRONIC SCALE, POCKET SIZE
ΨΗΦΙΑΚΗ ΖΥΓΑΡΙΑ ΑΚΡΙΒΕΙΑΣ ΤΣΕΠΗΣ
BILANCIA ELETTRONICA, FORMATO TASCABILE
ЦИФРОВИ ДЖОБНИ ПРЕЦИЗНИ ВЕЗНИ

MODEL	ΜΟΝΤΕΛΟ	MODELLO	ΜΟΔΕΛ	DS1060
Code	Κωδικός	Codice	Κод	054993
Weighing capacity	Βάρος Καθαρό	Peso netto	Нетно тегло	500gr / 0.1gr
Packing	Συσκευασία	Imballaggio	Опаковане	100

• With Bluetooth function for connection to any mobile phone • Ability to measure fat, water percentage, muscle mass, body mass index (BMI), calories and weight Weight - High accuracy sensor • Safety glass platform

• Με λειτουργία Bluetooth για σύνδεση σε οποιοδήποτε κινητό •

• Ικανότητα λιπομέτρησης, μέτρηση ποσοστού νερού, μυϊκής μάζας, δείκτη μάζας σώματος (BMI), θερμίδων και βάρους • Αισθητήρας υψηλής ακρίβειας • Πλατφόρμα από γυαλί ασφαλείας • Αυτόματη ενεργοποίηση / απενεργοποίηση

• Con funzione Bluetooth per la connessione a qualsiasi telefono cellulare

• Capacità di misurare grasso, percentuale di acqua, massa muscolare, indice di massa corporea (BMI), calorie e peso • Sensore ad alta precisione • Piattaforma in vetro di sicurezza • Attivazione automatica

• С функция Bluetooth за връзка с всеки мобилен телефон •

• Възможност за измерване на мазнини, процент вода, мускулна маса, индекс на телесната маса (ИТМ), калории и тегло - Високоточен сензор • Πλατφόρμα от безопасно стъкло • Автоматично включване/изключване



DIGITAL BODY FAT SCALE
ΨΗΦΙΑΚΗ ΖΥΓΑΡΙΑ ΜΠΑΝΙΟΥ
BILANCIA DIGITALE PER IL GRASSO CORPOREO
ЦИФРОВА ΣΚΑΛΑ ЗА
ТЕΛΕΣНИ ΜΑΖΙΝΙΝΙ

MODEL	ΜΟΝΤΕΛΟ	MODELLO	ΜΟΔΕΛ	BWS1800
Code	Κωδικός	Codice	Κод	025719
Fat range measurement	Μέγιστο Βάρος	Gamma di misurazione del grasso	Максимално тегло	5-180kg / 0.1kg
Memory	Μνήμη	Memoria	Παμeт	12 people
Packing	Συσκευασία	Imballaggio	Опаковане	10

• Contains body fat measurement function, measurement of water percentage, muscle and bone mass, calories, weight and BMI • High precision sensor • Large display • Safety glass platform • LCD screen • 2xAAA battery • Περιέχει λειτουργία λιπομέτρησης, μέτρηση ποσοστού νερού, μυϊκής και οστικής μάζας, θερμίδων, βάρους και BMI • Αισθητήρας υψηλής ακρίβειας • Μεγάλη οθόνη • Πλατφόρμα από γυαλί ασφαλείας • Οθόνη LCD • Μπαταρία 2xAAA • Contiene la funzione di misurazione del grasso corporeo, la misurazione della percentuale di acqua, massa muscolare e ossea, calorie, peso e BMI • Sensore ad alta precisione • Schermo ampio • Piattaforma in vetro di sicurezza • Schermo LCD

• Βατeρiα 2xAAA Включва функция за измерване на мазнини, процент вода, мускулна и костна маса, калории, тегло и индекс на телесната маса • Високоточен сензор • Голям дисплей • Πλατφόρμα от безопасно стъкло • LCD екран • Βατeρiα 2xAAA

• Schermo ampio • Piattaforma in vetro di sicurezza • Schermo LCD

• Batteria 2xAAA Включва функция за измерване на мазнини, процент вода, мускулна и костна маса, калории, тегло и индекс на телесната маса • Високоточен сензор • Голям дисплей • Πλατφόρμα от безопасно стъкло • LCD екран • Βατeρiα 2xAAA

• Schermo ampio • Piattaforma in vetro di sicurezza • Schermo LCD

• Batteria 2xAAA Включва функция за измерване на мазнини, процент вода, мускулна и костна маса, калории, тегло и индекс на телесната маса • Високоточен сензор • Голям дисплей • Πλατφόρμα от безопасно стъкло • LCD екран • Βατeρiα 2xAAA

• Schermo ampio • Piattaforma in vetro di sicurezza • Schermo LCD

• Batteria 2xAAA Включва функция за измерване на мазнини, процент вода, мускулна и костна маса, калории, тегло и индекс на телесната маса • Високоточен сензор • Голям дисплей • Πλατφόρμα от безопасно стъкло • LCD екран • Βατeρiα 2xAAA

• Schermo ampio • Piattaforma in vetro di sicurezza • Schermo LCD

• Batteria 2xAAA Включва функция за измерване на мазнини, процент вода, мускулна и костна маса, калории, тегло и индекс на телесната маса • Високоточен сензор • Голям дисплей • Πλατφόρμα от безопасно стъкло • LCD екран • Βατeρiα 2xAAA

• Schermo ampio • Piattaforma in vetro di sicurezza • Schermo LCD

• Batteria 2xAAA Включва функция за измерване на мазнини, процент вода, мускулна и костна маса, калории, тегло и индекс на телесната маса • Високоточен сензор • Голям дисплей • Πλατφόρμα от безопасно стъкло • LCD екран • Βατeρiα 2xAAA

• Schermo ampio • Piattaforma in vetro di sicurezza • Schermo LCD

• Batteria 2xAAA Включва функция за измерване на мазнини, процент вода, мускулна и костна маса, калории, тегло и индекс на телесната маса • Високоточен сензор • Голям дисплей • Πλατφόρμα от безопасно стъкло • LCD екран • Βατeρiα 2xAAA

• Schermo ampio • Piattaforma in vetro di sicurezza • Schermo LCD

• Batteria 2xAAA Включва функция за измерване на мазнини, процент вода, мускулна и костна маса, калории, тегло и индекс на телесната маса • Високоточен сензор • Голям дисплей • Πλατφόρμα от безопасно стъкло • LCD екран • Βατeρiα 2xAAA

• Schermo ampio • Piattaforma in vetro di sicurezza • Schermo LCD

• Batteria 2xAAA Включва функция за измерване на мазнини, процент вода, мускулна и костна маса, калории, тегло и индекс на телесната маса • Високоточен сензор • Голям дисплей • Πλατφόρμα от безопасно стъкло • LCD екран • Βατeρiα 2xAAA

• Schermo ampio • Piattaforma in vetro di sicurezza • Schermo LCD

• Batteria 2xAAA Включва функция за измерване на мазнини, процент вода, мускулна и костна маса, калории, тегло и индекс на телесната маса • Високоточен сензор • Голям дисплей • Πλατφόρμα от безопасно стъкло • LCD екран • Βατeρiα 2xAAA

• Schermo ampio • Piattaforma in vetro di sicurezza • Schermo LCD

• Batteria 2xAAA Включва функция за измерване на мазнини, процент вода, мускулна и костна маса, калории, тегло и индекс на телесната маса • Високоточен сензор • Голям дисплей • Πλατφόρμα от безопасно стъкло • LCD екран • Βατeρiα 2xAAA

• Schermo ampio • Piattaforma in vetro di sicurezza • Schermo LCD

• Batteria 2xAAA Включва функция за измерване на мазнини, процент вода, мускулна и костна маса, калории, тегло и индекс на телесната маса • Високоточен сензор • Голям дисплей • Πλατφόρμα от безопасно стъкло • LCD екран • Βατeρiα 2xAAA

• Schermo ampio • Piattaforma in vetro di sicurezza • Schermo LCD

• Batteria 2xAAA Включва функция за измерване на мазнини, процент вода, мускулна и костна маса, калории, тегло и индекс на телесната маса • Високоточен сензор • Голям дисплей • Πλατφόρμα от безопасно стъкло • LCD екран • Βατeρiα 2xAAA

• Schermo ampio • Piattaforma in vetro di sicurezza • Schermo LCD



DIGITAL BODY FAT SCALE
ΨΗΦΙΑΚΗ ΖΥΓΑΡΙΑ
ΜΠΑΝΙΟΥ
BILANCIA DIGITALE PER IL GRASSO CORPOREO
ЦИФРОВА ΣΚΑΛΑ ЗА
ТЕΛΕСНИ ΜΑΖΙΝΙΝΙ

MODEL	ΜΟΝΤΕΛΟ	MODELLO	ΜΟΔΕΛ	BWS1600
Code	Κωδικός	Codice	Κод	025702
Fat range measurement	Λιπομέτρηση	Gamma di misurazione del grasso	Брой мазнини	5-180kg / 5-50% / 0.1%
Memory	Μνήμη	Memoria	Παμeт	12 people
Packing	Συσκευασία	Imballaggio	Опаковане	10

LABORATORY USE
ΕΡΓΑΣΤΗΡΙΑΚΗ ΧΡΗΣΗ
USO IN LABORATORIO
ЗА ЛАБОРАТОРНИ ЦЕЛИ

- Rechargeable
- LCD display
- Επαναφορτιζόμεν
- Αναδιπλούμενη
- Ricaricabile
- Display LCD
- Презареждащи се
- LCD дисплей

SCALE
ΖΥΓΑΡΙΑ
BILANCIA
ВЕЗНИ

MODEL	ΜΟΝΤΕΛΟ	MODEL-LO	ΜΟΔΕΛ	DS1500	DS3000	DS5000
Code	Κωδικός	Codice	Κοδ	018759	018766	018773
Weighting capacity	Ικανότητα Ζύγισης	Capacità di pesatura	Καпацитет на претегляне	150kg/50gr	50gr - 300Kg	200gr - 500Kg
Dimensions	Διαστάσεις	Dimensioni	Размери	30x40cm	45x60cm	54x65cm
Packing	Συσκευασία	Imballaggio	Οпаковане	1	1	1

- Rechargeable
- LCD display
- Επαναφορτιζόμεν
- Αναδιπλούμενη
- Ricaricabile
- Display LCD
- Презареждање
- Сгъваем

SCALE
ΖΥΓΑΡΙΑ
BILANCIA
ВЕЗНИ

MODEL	ΜΟΝΤΕΛΟ	Modello	ΜΟΔΕΛ	DS6000
Code	Κωδικός	Codice	Κοδ	021636
Weighting capacity	Ικανότητα Ζύγισης	Capacità di pesatura	Καпацитет на претегляне	500gr - 1000Kg
Dimensions	Διαστάσεις	Dimensioni	Размери	80x60cm
Packing	Συσκευασία	Imballaggio	Οпаковане	1

ANALOG KITCHEN SCALE
ΑΝΑΛΟΓΙΚΗ ΖΥΓΑΡΙΑ ΚΟΥΖΙΝΑΣ
BILANCIA DA CUCINA ANALOGICA
ΑΝΑΛΟΓΟΒΑ ΚΥΧΗΝΕΣΚΑ ВЕЗНА

MODEL	ΜΟΝΤΕΛΟ	MODELLO	ΜΟΔΕΛ	DS1050
Code	Κωδικός	Codice	Κοδ	054986
Weighing capacity	Βάρος Καθαρό	Peso netto	Нетно тегло	20Kg
Packing	Συσκευασία	Imballaggio	Οпаковане	8

- LED: COB +XG2
- Mode: Low -High-Top- OFF
- Waterproof Level: IPX4
- With Magnet
- LED: COB +XG2
- Λειτουργία: Low -High-Top- OFF
- Αδιαβροχοποίηση: IPX4
- Με μαγνήτη
- LED: COB +XG2
- Modalità: Bassa - Alta - Spenta
- Livello di impermeabilità: IPX4
- Con magnete
- ДОВЕДЕ: COB +XG
- Функция: Ниска - Висока - Горна - Изключена
- Хидроизолация: IPX4
- С магнит



PRO

**RECHARGEABLE WORKLIGHT
ΦΑΚΟΣ ΕΡΓΑΣΙΑΣ ΕΠΑΝΑΦΟΡΤΙΖΟΜΕΝΟΣ
LAMPADA DA LAVORO RICARICABILE
ΑΚΥΜΥΛΑΤΟΡΗΝ ΡΑΒΟΤΗ ΛΑΜΠΑ**

MODEL	ΜΟΝΤΕΛΟ	MODELLO	ΜΟΔΕΛ	BPR6014
Code	Κωδικός	Codice	Κод	063407
Brightness	Φωτεινότητα	Luminosità	Ярност	500Lm
Rotation Ability	Ικανότητα Περιστροφής	Capacità di rotazione	Капацитет на въртене	180°
Battery	Μπαταρία	Batteria	Батерия	2000mAh
Runtime	Αυτονομία	Autonomia	Автономия	8hrs(T)-10hrs(L)-3hrs(H)
Dimensions	Διαστάσεις	Dimensioni	Размери	101x53x15mm
Weight	Βάρος	Peso	Тегло	99.5gr
Pcs/ Pack	Τεμ/ Συσκευασία	Pz/Imballaggio	бр/Опаковка	25
Pcs/ Box	Τεμ/ Κουτί	Pz/Scatola	бр/Кυтия	50



- LED: COB +XG2
- Mode: Top LED - COB Low -High- red COB-OFF
- Waterproof Level: IPX2
- With Hook & Magnet with 90° swivel
- LED: COB +XG2
- Λειτουργία: Top LED - COB Low -High- red COB-OFF
- Αδιαβροχοποίηση: IPX2
- Με περιστρεφόμενη βάση 90° με γάντζο & μαγνήτη
- LED: COB +XG2
- Modalità: LED superiore - COB basso - alto - rosso COB-OFF
- Livello di impermeabilità: IPX2
- Con gancio e magnete girevole a 90°
- LED: COB +XG2
- Функция: Горният светодиод - COB Low -High- червен COB-OFF
- Хидроизолация: IPX2
- С 90° въртяща се основа с кука и магнит
- LED: COB +XG2
- Функция: Горният светодиод - COB Low -High- червен COB-OFF
- Хидроизолация: IPX2
- С 90° въртяща се основа с кука и магнит



MAGNETIC



MAGNETIC



**RECHARGEABLE WORK LIGHT LED ΦΑΚΟΣ
ΛΑΜΠΑ ΕΡΓΑΣΙΑΣ ΕΠΑΝΑΦΟΡΤΙΖΟΜΕΝΗ LED
LUCE DA LAVORO
RICARICABILE A LED
ΑΚΥΜΥΛΑΤΟΡΗΝ LED**

MODEL	ΜΟΝΤΕΛΟ	MODELLO	ΜΟΔΕΛ	BPR6023
Code	Κωδικός	Codice	Κод	063384
Brightness	Φωτεινότητα	Luminosità	Ярност	90Lm TOP LED -60Lm COB Low-250Lm COB High
Rotation Ability	Ικανότητα Περιστροφής	Capacità di rotazione	Капацитет на въртене	360°
Battery	Μπαταρία	Batteria	Батерия	350mAh
Runtime	Αυτονομία	Autonomia	Автономия	5hrs(T)-4hrs(L)-1,5hrs(H)-8hrs (RED COB)
Dimensions	Διαστάσεις	Dimensioni	Размери	115x24x25mm
Packing	Συσκευασία	Imballaggio	Опаковане	20

- LED: COB + SMD
- Mode: Low -High- Top-OFF
- Waterproof Level: IPX0
- Retractable base with metal hook and magnet
- With power indicator
- LED: COB + SMD
- Λειτουργίες: Low -High- Top-OFF
- Αδιαβροχοποίηση: IPX0
- Ανοιγόμενη βάση με μεταλλικό γάντζο και μαγνήτι
- Με ένδειξη στάθμης μπαταρίας
- LED: COB + SMD
- Modalità: Basso - Alto - Top-OFF
- Livello di impermeabilità: IPX0
- Base retrattile con gancio metallico e magnete
- Con indicatore di alimentazione • LED: COB + SMD
- Функции: ниска-висока-висока
- Хидроизоляция: IPX0
- Отваряща се основа с метална кука и магнит
- С индикатор за нивото на батерията

**RECHARGEABLE WORKLIGHT
ΦΑΚΟΣ ΕΡΓΑΣΙΑΣ
ΕΠΑΝΑΦΟΡΤΙΖΟΜΕΝΟΣ
LAMPADA DA LAVORO RICARICABILE
ΑΚΥΜΥΛΑΤΟΡΗ ΡΑΒΟΤΗΝ ΛΑΜΠΑ**

MODEL	ΜΟΝΤΕΛΟ	MODELLO	ΜΟΔΕΛ	BPR6024
Code	Κωδικός	Codice	Κод	063391
Brightness	Φωτεινότητα	Luminosità	Яркост	40Lm TOP -70Lm Low-200Lm High
Rotation Ability	Ικανότητα Περιστροφής	Capacità di rotazione	Капацитет на въртене	270°
Battery	Μπαταρία	Batteria	Батерия	650mAh
Runtime	Αυτονομία	Autonomia	Автономия	7hrs(T)-9hrs(L)-2,5hrs(H)
Dimensions	Διαστάσεις	Dimensioni	Размери	40x21x166mm
Weight	Βάρος	Peso	Тегло	78gr
Packing	Συσκευασία	Imballaggio	Опаковане	100



MAGNETIC



- LED: COB & OSRAM
- Mode: Low -High- OFF - COB -Strobe- Red- Red Strobe
- Aluminum Alloy Radiator
- Waterproof Level: IPX4
- LED: COB & OSRAM
- Λειτουργίες: Low -High- OFF - COB -Strobe- Red- Red Strobe
- Περιβληνη αλουμινίου
- Αδιαβροχοποίηση: IPX4
- LED: COB E OSRAM
- Modalità: Basso -Alto- OFF - COB -Strobo- Rosso- Rosso Strobo
- Radiatore in lega di alluminio
- Livello di impermeabilità: IPX4
- LED: COB & OSRAM
- Функции: Ниска - Висока - Изключена - COB - Стробоскоп - Червена - Червена стробоскоп
- Алюминиев корпус
- Водостойчивост: IPX4

**RECHARGEABLE FRONT BIKE LIGHT LED
ΕΜΠΡΟΣΘΙΟΣ ΦΑΚΟΣ ΠΟΔΗΛΑΤΟΥ
ΕΠΑΝΑΦΟΡΤΙΖΟΜΕΝΟΣ LED
LUCE ANTERIORE RICARICABILE PER BICI A LED
ΑΚΥΜΥΛΑΤΟΡΗ ΒΕΛΟΣΙΠΕΔΗΝ ΦΕΝΕΡ LED**

MODEL	ΜΟΝΤΕΛΟ	MODELLO	ΜΟΔΕΛ	BPR6080
Code	Κωδικός	Codice	Κод	063438
Brightness	Φωτεινότητα	Luminosità	Яркост	180Lm Low -500Lm High - 500Lm COB - 800Lm All
Rotation Ability	Ικανότητα Περιστροφής	Capacità di rotazione	Капацитет на въртене	90°
Battery	Μπαταρία	Batteria	Батерия	2000mAh
Runtime	Αυτονομία	Autonomia	Автономия	2,5hrs(COB)-5,5hrs(L)-2,5hrs(H)-1hrs(all)
Charging time	Χρόνος φόρτισης	Tempo di ricarica	Размери	4hrs
Dimensions	Διαστάσεις	Dimensioni	Тегло	92x48x88mm
Weight	Βάρος	Peso	Peso	108gr
Packing	Συσκευασία	Imballaggio	Опаковане	20



- LED: OSRAM+COB
- Mode: High- Low-COB -ALL ON -OFF
- Waterproof Level: IPX4
- LED: OSRAM+COB
- Λειτουργίες: High- Low-COB -ALL ON -OFF
- Αδιαβροχοποίηση: IPX4 • LED: OSRAM+COB
- Modalità: Alto-Basso-COB -TUTTO ON -OFF
- Livello di impermeabilità: IPX4 • ДОВЕДЕ: OSRAM + COB
- Функции: високо-ниско-COB - ALL ON -OFF
- Хидроизолация: IPX4



RECHARGEABLE HEADLIGH DOUBLE FUNCTION
ΦΑΚΟΣ ΚΕΦΑΛΗΣ ΕΠΑΝΑΦΟΡΤΙΖΟΜΕΝΟΣ ΔΙΠΛΗΣ ΛΕΙΤΟΥΡΓΙΑΣ
LAMPADA DA TESTA RICARICABILE A DOPPIA FUNZIONE
ΔΥΒΗΝΚΙΟΝΑΛΗΝ ΑΚΥΜΥΛΑΤΟΡΗΝ ΦΕΝΕΡΧΕ

MODEL	ΜΟΝΤΕΛΟ	MODELLO	ΜΟΔΕΛ	BPR6030
Code	Κωδικός	Codice	Κод	030027
Brightness	Φωτεινότητα	Luminocità	Яркост	300Lm-90Lm-250Lm-480Lm
Rotation Ability	Ικανότητα Περιστροφής	Capacità di rotazione	Καпацитет на въртене	90°
Battery	Μπαταρία	Batteria	Батерия	1400mAh
Runtime	Αυτονομία	Autonomia	Автономия	3hrs(H)-10hrs(L)-3,5hrs(F)-1,45hrs(S+F)
Charging time	Χρόνος φόρτισης	Tempo di ricarica	Време за зареждане	2,5hrs
Dimensions	Διαστάσεις	Dimensioni	Размери	67x37x40mm
Weight	Βάρος	Peso	Тегло	73gr
Packing	Συσκευασία	Imballaggio	Οпаковане	6



- USB Charging
- IPX4 Waterproof
- Motion Detector Activated Lighting
- USB φόρτιση
- Αδιαβροχοποίηση IP54
- Ανιχνευτής Κίνησης

- Ricarica USB
- Impermeabile IPX4
- Illuminazione attivata da un rilevatore di movimento
- Зареждане през USB
- Хидроизолация IP54
- Детектор за движение



RECHARGEABLE INDUCTION HEADLAMP
ΦΑΚΟΣ ΚΕΦΑΛΗΣ ΕΠΑΝΑΦΟΡΤΙΖΟΜΕΝΟΣ
LAMPADA DA TESTA A INDUZIONE RICARICABILE
ΑΚΥΜΥΛΑΤΟΡΗΝ ΦΕΝΕΡΧΕ ΖΑ ΓΛΑΒΑ

MODEL	ΜΟΝΤΕΛΟ	MODELLO	ΜΟΔΕΛ	BPR6065
Code	Κωδικός	Codice	Κод	035558
Function	Λειτουργία	Funzione	Функция	1000/800/250Lm
Battery Capacity	Μπαταρία	Capacità della batteria	Батерия	2200mAh (3.7V Li-Ion)
Runtime	Αυτονομία	Autonomia	Автономност	up to 4.5Hrs (250Lm)
Weight	Βάρος	Peso	Тегло	129gr
Packing	Συσκευασία	Imballaggio	Οпаковане	40





MAGNETIC



PRO



- LED: SMD
- Mode: TOP(High-Low)-SMD(High-Low-Strobe)-OFF
- Waterproof Level: IPX4
- With 3 solar panels, magnet, folding hook & tripod
- LED: SMD
- Λειτουργίες: TOP(High-Low)-SMD(High-Low-Strobe)-OFF
- Αδιαβροχοποίηση: IPX4
- Με 3 ηλιακά πάνελ, μαγνήτη, γάντζο & τρίποδο
- LED: SMD
- Modalità: TOP (Alto-Basso) - SMD (Alto-Basso-Strobo) -OFF
- Livello di impermeabilità: IPX4
- Con 3 pannelli solari, magnete, gancio pieghevole e treppiede
- LED: SMD
- Функции: TOP(High-Low)-SMD(High-Low-Strobe)-OFF
- Водостойчивост: IPX4
- С 3 слънчеви панела, магнит, нука и статив

**RECHARGEABLE WORKLIGHT
ΦΑΚΟΣ ΕΡΓΑΣΙΑΣ ΕΠΑΝΑΦΟΡΤΙΖΟΜΕΝΟΣ
LAMPADA DA LAVORO RICARICABILE
ΑΚΥΜΑΛΑΤΟΡΗΝ ΡΑΒΟΤΗΝ СΒΕΤΛΙΝΗ**

MODEL	ΜΟΝΤΕΛΟ	MODELLO	ΜΟДЕЛ	BPR6070
Code	Κωδικός	Codice	Κод	063414
Brightness flood light	Brightness spot light	Luminosità luce a diluivio	Ярност светлина място	1200Lm (H)-500Lm (L)
Brightness spot light	Φωτεινότητα Spot	Luminosità luce spot	Ярност на точката	300Lm (H)-120Lm (L)
Rotation ability	Ικανότητα περιστροφής	Capacità di rotazione	Καпацитет на въртене	320°
Battery	Μπαταρία	Batteria	Батерия	2600mAh
Charging time	Χρόνος φόρτισης	Tempo di ricarica	Време за зареждане	5hrs
Runtime flood light	Διάρκεια λειτουργίας προβολέων πτερυγών	Tempo di funzionamento della luce flood	Живот на крилчатите проектори	4hrs(L)-2hrs(H)
Runtime spot light	Διάρκεια λειτουργίας Spot	Tempo di esecuzione luce spot	Време за работа на прожектора	16hrs(L)-6hrs(H)
Dimensions (+tripod)	Διαστάσεις (+τρίποδο)	Dimensioni (+treppiede)	Размери (+ статив)	160x68x72mm/ 705x68x72
Max height	Μέγιστο ύψος	Altezza massima	Максимална височина	2,2m
Weight	Βάρος	Peso	Тегло	1275gr
Packing	Συσκευασία	Imballaggio	Опаковане	4



- Battery Level Indicator
- USB Charging
- Waterproof

- Δείκτης Στάθμης Μπαταρίας
- USB φόρτιση
- Αδιάβροχος

- Indicatore del livello della batteria
- Ricarica USB
- Impermeabile

- Индикатор за ниво на батерията
- USB зареждане
- Водоустойчив



**RECHARGEABLE LED FLASHLIGHT ΦΑΚΟΣ
ΕΠΑΝΑΦΟΡΤΙΖΟΜΕΝΟΣ
TORCIA RICARICABILE A LED
ΑΚΥΜΥΛΑΤΟΡΗΟ ΦΕΝΕΡЧЕ**

MODEL	ΜΟΝΤΕΛΟ	MODELLO	ΜΟΔΕΛ	BPR6005
Code	Κωδικός	Codice	Κод	029977
Brightness	Φωτεινότητα	Luminosità	Ярност	600Lm
Function	Λειτουργία	Funzione	Функция	100%/50%/25%/STROBE/SOS
Battery	Μπαταρία	Batteria	Батерия	1 x 18650 Li-Ion 3.7V 2200mAh
LED Type	Τύπος LED	Tipo di LED	Вид на светодиода	CREE T6 LED
Beam Distance	Μέγιστη απόσταση δέσμης	Distanza del fascio	Максимално разстояние на лъча	250m
Dimensions	Διάσταση	Dimensioni	Размери	Ø3.7x16.6cm
Weight	Βάρος	Peso	Тегло	157gr
Pcs/ Pack	Τεμ/ Συσκευασία	Pz/Imballaggio	бр/Опаковка	6
Pcs/ Box	Τεμ/ Κουτί	Pz/Scatola	бр/Кυтия	24

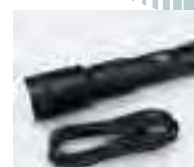

- USB Charging
- Waterproof
- Focus Adjustment

- Ρύθμιση εστίασης
- Αδιάβροχος IPX4
- USB φόρτιση

- Ricarica USB
- Impermeabile
- Regolazione del fuoco

- Регулиране на фокуса
- Водоустойчивост IPX4
- Зареждане през USB



**RECHARGEABLE LED FLASHLIGHT
ΦΑΚΟΣ ΕΠΑΝΑΦΟΡΤΙΖΟΜΕΝΟΣ COB
TORCIA A LED RICARICABILE
ΑΚΥΜΥΛΑΤΟΡΗΟ ΦΕΝΕΡЧЕ**

MODEL	ΜΟΝΤΕΛΟ	MODELLO	ΜΟΔΕΛ	BPR6040
Code	Κωδικός	Codice	Κод	030041
Function	Φωτεινότητα	Funzione	Ярност	8000/1000Lm
Battery Capacity	Μπαταρία	Capacità di batteria	Батерия	5000mAh (7.4V Li-Ion)
Dimensions	Διάσταση	Dimensioni	Размери	Ø64x27.6mm
Beam Distance	Απόσταση δέσμης	Distanza del fascio	Разстояние на лъча	200m(8000Lm)/70m(1000Lm)
Runtime	Αυτονομία	Autonomia	Автономност	up to 3.5 Hrs (1000Lm)
Weight	Βάρος	Peso	Тегло	700gr
Pcs/ Pack	Τεμ/ Συσκευασία	Pz/Imballaggio	бр/Опаковка	6
Pcs/ Box	Τεμ/ Κουτί	Pz/Scatola	бр/Кυтия	24



- USB Charging
- Magnet 180° Swivel Stand
- Power Indicator
- Waterproof

- USB Φόρτιση
- Περιστροφή 180°
- Λειτουργία Dimmer
- Βάση με σφιγκτήρα και μαγνήτη

- Ricarica USB
- Supporto girevole a 180° con magnete
- Indicatore di potenza
- Impermeabile

- Зареждане през USB
- Завъртане на 180°
- Функция за затъмняване
- Основа със скоба и магнит

**RECHARGEABLE WORK LIGHT
ΦΑΚΟΣ/ΛΑΜΠΑ ΕΡΓΑΣΙΑΣ ΕΠΑΝΑΦΟΡΤΙΖΟΜΕΝΟΣ LUCE
DI LAVORO RICARICABILE
ΑΚΥΜΥΛΑΤΟΡΗΙ РАБОТНИ СΒΕΤЛИНИ**

MODEL	ΜΟΝΤΕΛΟ	MODELLO	ΜΟΔΕΛ	BPR6025
Code	Κωδικός	Codice	Κод	030010
Brightness	Φωτεινότητα	Luminosità	Ярност	400Lm
Function	Λειτουργία	Funzione	Функция	400Lm/150Lm/20Lm
Battery	Μπαταρία	Batteria	Батерия	2600mah Li-ion 3.7V
LED Type	Τύπος LED	Tipo di LED	Тип LED	COB, SMD, XG2
Dimensions	Διάσταση	Dimensioni	Размери	L158xW31xH46mm
Weight	Βάρος	Peso	Тегло	180gr
PCS/PACK	TEM/ ΣΥΣΚΕΥΑΣΙΑ	PZ/ IMBALLAGGIO	бр/ Οпаковка	6
PCS/BOX	TEM/ ΚΟΥΤΙ	PZ/SCATOLA	бр/Кυтия	24



**USB
ENABLED**

**RECHARGEABLE LED FLASHLIGHT
ΦΑΚΟΣ ΠΑΝΑΦΟΡΤΙΖΟΜΕΝΟΣ
TORCIA A LED RICARICABILE
ΑΚΥΜΥΛΑΤΟΡΗΟ ΦΕΝΕΡΤΣΕ**

MODEL	ΜΟΝΤΕΛΟ	MODELLO	ΜΟΔΕΛ	BPR6035
Code	Κωδικός	Codice	Κод	030034
Brightness	Φωτεινότητα	Luminosità	Ярност	1500Lm
Function	Λειτουργία	Funzione	Функция	1500Lm/320Lm
Battery	Μπαταρία	Batteria	Батерия	1 x 18650 Li-Ion 3.7V 2200mAh
Beam Distance	Απόσταση δέσμης	Distanza del fascio	Разстояние на лъча	120m (High)-65m (Low)
Runtime	Αυτονομία	Autonomia	Автономност	2Hrs (High)-4Hrs (Low)
LED Type	Τύπος LED	Tipo di LED	Вид светодиод	CREE XPG LED
Dimensions	Διάσταση	Dimensioni	Размери	Ø3.1x12.1cm
Weight	Βάρος	Peso	Peso	133gr
Pcs/ Pack	Τεμ/ Συσκευασία	Pz/Imballaggio	бр/Οпаковка	6
Pcs/ Box	Τεμ/ Κουτί	Pz/Scatola	бр/Кυтия	24

- Pen Clip
- IPX4 Waterproof
- USB Charging
- Magnet Stand

- Μαγνήτης και γάντζος
- Αδιάβροχος IPX4
- USB Φόρτιση
- Βάση με σφιγκτήρα και μαγνήτη

- Clip per penna
- IPX4 Impermeabile
- Ricarica USB
- Supporto magnetico

- Магнит и кука
- Водоустойчивост IPX4
- Зареждане през USB
- Основа със скоба и магнит



**USB
ENABLED**

- LED: SAMSUNG 1W
- Mode: High- Low- Red-OFF
- Waterproof Level: IPX5
- LED: SAMSUNG 1W
- Λειτουργίες: High- Low- Red-OFF
- Αδιάβροχοποίηση: IPX5

- LED: SAMSUNG 1W
- Modalità: Alto-Basso-Rosso-Spento
- Livello di impermeabilità: IPX5
- ДОВЕДЕ: OSRAM + COB
- Функции: високо-ниско-COB - ALL ON
- OFF
- Хидроизолация: IPX

**KEY CHAIN LIGHT
ΦΑΚΟΣ ΜΠΡΕΛΟΚ
PORTACHIAVI LUMINOSO
ΦΕΝΕΡ ΚΛΥΧΟΔΉΡΖΑΤΕΛ**

MODEL	ΜΟΝΤΕΛΟ	MODELLO	ΜΟΔΕΛ	BPR6075
Code	Κωδικός	Codice	Κод	063421
Brightness	Φωτεινότητα	Luminosità	Ярност	50Lm-150Lm
Battery	Μπαταρία	Batteria	Батерия	200mAh
Runtime	Αυτονομία	Autonomia	Автономия	4hrs(L)-2hrs(H)
Dimensions	Διαστάσεις	Dimensioni	Размери	28x10x57mm
Weight	Βάρος	Peso	Тегло	22gr
Packing	Συσκευασία	Imballaggio	Οпаковане	100



**USB
ENABLED**

- Rotating base
- Περιστρεφόμενη Βάση
- Rotating base
- Въртяща се основа

RECHARGEABLE WORK LIGHT
ΠΡΟΒΟΛΕΑΣ
ΕΠΑΝΑΦΟΡΤΙΖΟΜΕΝΟΣ
LUCE DI LAVORO
RICARICABILE
ΠΡΕΖΑΡΕΖΔΑЩО СЕ
ΡΑΚΕΤΗΘ ΓΟΡΙΒΟ

MODEL	ΜΟΝΤΕΛΟ	MODELLO	ΜΟΔΕΛ	BPR5000
Code	Κωδικός	Codice	Κод	021858
Brightness	Φωτεινότητα	Luminosità	Ярност	500Lm
Power	Ισχύς	Potenza	ΩЗахранване ЗахранванеΩ	30W
Packing	Συσκευασία	Imballaggio	Опаковане	12



USB
ENABLED

- Προστασία IP65
- IP65 Protection
- Защита IP65
- IP65 Protection

WORKLIGHT LED RECHARGEABLE
ΠΡΟΒΟΛΕΑΣ ΕΡΓΑΣΙΑΣ LED ΕΠΑΝΑΦΟΡΤΙΖΟΜΕΝΟΣ
PROIETTORE DI LAVORO A LED RICARICABILE
ΑΚΥΜΥΛΑΤΟΡΗ ΑΡΟΒΕ

MODEL	ΜΟΝΤΕΛΟ	MODELLO	ΜΟΔΕΛ	BPR5050
Code	Κωδικός	Codice	Κод	052463
Power	Ισχύς	Potenza	Захранване	10W
Brightness	Φωτεινότητα	Luminosità	Ярност	1000Lm
Colour Temperature	Θερμ.χρώματος	Temperatura del colore	Цветова температура	6500K
Battery Capacity	Χωρητικότητα Μπαταρίας	Capacità della batteria	Напацитет на батерията	32650-2400mah
Dimensions	Διαστάσεις	Dimensioni	Размери	172x126x48mm
Packing	Συσκευασία	Imballaggio	Опаковане	12



USB
ENABLED

- USB Charging
- IPX4 Waterproof
- Magnet 180° Swivel Stand
- Power Indicator

- USB φόρτιση
- Αδιαβροχοποίηση IPX4
- Βάση περιστρεφόμενη 180° με μαγνήτη
- Δείκτης Στάθμης Μπαταρίας

- Ricarica USB
- Impermeabile IPX4
- Supporto girevole a 180° con magnete
- Indicatore di potenza

- Зареджване през USB
- Хидроизоляция IPX4
- Въртяща се на 180° основа с магнит
- Индикатор за нивото на батерията

RECHARGEABLE WORK LIGHT
ΦΑΚΟΣ/ΛΑΜΠΑ ΕΡΓΑΣΙΑΣ ΕΠΑΝΑΦΟΡΤΙΖΟΜΕΝΗ
LUCE DI LAVORO RICARICABILE
ΑΚΥΜΥΛΑΤΟΡΗ ΡΑΒΟΤΗΝΑ ΛΑΜΠΑ

MODEL	ΜΟΝΤΕΛΟ	MODELLO	ΜΟΔΕΛ	BPR6055
Code	Κωδικός	Codice	Κод	035190
Function	Λειτουργία	Funzione	Функция	800/210/55Lm
Battery Capacity	Μπαταρία	Capacità di batteria	Батерия	6000mAh (3.6V Li-Ion)
Beam Distance	Απόσταση Ακτίνας	Distanza del fascio	Радиус на разстояние	13m
Runtime	Αυτονομία	Autonomia	Автономност	5Hrs
Weight	Βάρος	Peso	Peso	537gr
Pcs/ Pack	Τεμ/ Συσκευασία	Pz/Imballaggio	бр/Опаковка	4
Pcs/ Box	Τεμ/ Κουτί	Pz/Scatola	бр/Кυтия	16



USB
ENABLED

- Battery Level Indicator
- IPX4 Waterproof
- Δείκτης Στάθμης
- Indicatore del livello della batteria
- Impermeabile IPX4
- Μπαταρίας
- Абιαβροхоποίηση IPX4
- Индикатор за нивото на батерията
- Хидроизолация IPX4



**RECHARGEABLE WORK LIGHT STAND
ΛΑΜΠΑ ΕΡΓΑΣΙΑΣ ΕΠΑΝΑΦΟΡΤΙΖΟΜΕΝΗ
SUPPORTO PER LUCE DI LAVORO RICARICABILE
ΑΚΥΜΥΛΑΤΟΡΗ ΡΑΒΟΤΗΑ ΛΑΜΠΑ**

MODEL	ΜΟΝΤΕΛΟ	MODELLO	ΜΟΔΕΛ	BPR6050
Code	Κωδικός	Codice	Κод	035183
Function	Λειτουργία	Funzione	Функция	5000/1500/500Lm
Dual Function	Διπλή λειτουργία	Funzione doppia	Двойна функция	Corded or Battery/ Με ρεύμα ή μπαταρία/ Con cavo o a batteria
Battery Capacity	Μπαταρία	Capacità della batteria	Батерия	4000mAh (7.4V Li-Ion)
LED Type	Τύπος LED	Tipo di LED	Тип LED	SAMSUNG 2828 Cool - Warm, Ψυχρό - Θερμό/ Fresco - caldo
Total Length	Μέγιστο Ύψος	Lunghezza totale	Максимална височина	1.92m
Runtime	Αυτονομία	Autonomia	Автономия	2Hrs-4.5Hrs-1Hr
Storage Size	Διάσταση αποθήκευσης	Dimensioni di stoccaggio	Размер за съхранение	16x12x89cm
Weight	Βάρος	Peso	Тегло	5kg
Packing	Συσκευασία	Imballaggio	Опаковане	1

- USB Charging
- Magnet 180° Swivel Stand
- Power Indicator
- Waterproof
- Powerbank Function

- Ricarica USB
- Supporto girevole a 180° con magnete
- Indicatore di potenza
- Impermeabile
- Funzione Powerbank

- USB φόρτιση
- Περιστρεφόμενη λαβή 180°
- Δείκτης Στάθμης Μπαταρίας
- Δείκτης φόρτισης
- Λειτουργία powerbank

- Зареждане през USB
- Въртяща се на 180° дръжка
- Индикатор за нивото на батерията
- Индикатор за зареждане
- Функция Powerbank



**RECHARGEABLE FLOOD LIGHT
ΠΡΟΒΟΛΕΑΣ
ΕΠΑΝΑΦΟΡΤΙΖΟΜΕΝΟΣ COB
FARORICARICABILE
ΑΚΥΜΥΛΑΤΟΡΗ ΠΡΟЖЕКТОΡΙΒ**

MODEL	ΜΟΝΤΕΛΟ	MODELLO	ΜΟΔΕΛ	BPR6015
Code	Κωδικός	Codice	Κод	029991
Brightness	Φωτεινότητα	Luminosità	Яркость	1100Lm
Battery Capacity	Μπαταρία	Capacità di batteria	Батерия	6600mAh (3.7V Li-Ion)
Battery Type	Τύπος Μπαταρίας	Tipo di batteria	Тип батерия	2x18650 Li-Ion
Dimensions	Διάσταση	Dimensioni	Размери	17x17x4.7cm
Function	Λειτουργία	Funzione	Функция	20/40/60/80/100%
Weight	Βάρος	Peso	Ρεσο	696gr
Packing	Συσκευασία	Imballaggio	Опаковане	10



- IP44 Protection
- Προστασία IP44
- Grado IP: IP44
- Защита IP44

SOLAR STAKE LIGHT
ΗΛΙΑΚΟ ΦΩΤΙΣΤΙΚΟ ΚΗΠΟΥ
PALETTA LUCE SOLARE
СЛЪНЧЕВА ГРАДИНСКА СΒΕΤЛИΝΑ

MODEL	ΜΟΝΤΕΛΟ	MODELLO	ΜΟΔΕΛ	BLF4130
Code	Κωδικός	Codice	Κод	055143
Brightness	Φωτεινότητα	Luminosità	Ярност	120Lm
Temperature	Θερμοκρασία	Temperatura	Температура	6500K
Colour Rendering Index	Δείκτης Απόδοσης Χρωμάτων	Indice di resa cromatica	Индекс на ефективност	>70
Battery Capacity	Χωρητικότητα Μπαταρίας	Capacità della batteria	Батерия	2200mah
Charging Time	Χρόνος Φόρτισης	Tempo di ricarica	Време за зареждане	10 Hrs
Running Time	Χρόνος Καταγραφής	Tempo di funzionamento	Време за запис	10 Hrs
Dimensions	Διαστάσεις	Dimensioni	Размери	120*153*318mm
Beam Angle	Γωνία Δέσμης Φωτός	Angolo del fascio	Ъгъл на лъча	120°
Material	Υλικό	Materiale	Ματεριал	Πλαστικό / Plastic
Average Life	Διάρκεια Ζωής	Vita media	Διάρκεια Ζωής	25000 Hrs
Packing	Συσκευασία	Imballaggio	Οпаковане	60



PRO

PRO

PRO

SOLAR STAKE LIGHT
ΗΛΙΑΚΟ ΦΩΤΙΣΤΙΚΟ ΚΗΠΟΥ
PALETTA LUCE SOLARE
СЛЪНЧЕВА ГРАДИНСКА СΒΕΤЛИΝΑ

MODEL	ΜΟΝΤΕΛΟ	MODELLO	ΜΟΔΕΛ	BLF4100
Code	Κωδικός	Codice	Κод	055112
Brightness	Φωτεινότητα	Luminosità	Ярност	200Lm
Temperature	Θερμοκρασία	Temperatura	Температура	6500K +3000K
Colour Rendering Index	Δείκτης Απόδοσης Χρωμάτων	Indice di resa cromatica	Индекс на ефективност	>70
Battery Capacity	Χωρητικότητα Μπαταρίας	Capacità della batteria	Καпацитет Батерия	2200mah
Charging Time	Χρόνος Φόρτισης	Tempo di ricarica	Време за зареждане	6 Hrs
Running Time	Χρόνος Καταγραφής	Tempo di funzionamento	Време за запис	8 Hrs
Dimensions	Διαστάσεις	Dimensioni	Размери	135*135*780mm
Beam Angle	Γωνία Δέσμης Φωτός	Angolo del fascio	Ъгъл на лъча	120°
Material	Υλικό	Materiale	Ματεριал	Πλαστικό / Plastic
Average Life	Διάρκεια Ζωής	Vita media	Живот	25000 Hrs
Packing	Συσκευασία	Imballaggio	Οпаковане	12



- IP44 Protection
- Προστασία IP44
- Grado IP: IP44
- Защита IP44

**SOLAR STAKE LIGHT
ΗΛΙΑΚΟ ΦΩΤΙΣΤΙΚΟ ΚΗΠΟΥ
PALETTA LUCE SOLARE
СЛЪНЧЕВА ГРАДИНСКА СΒΕΤЛИΝΑ**

MODEL	ΜΟΝΤΕΛΟ	MODELLO	ΜΟΔΕΛ	BLF4110
Code	Κωδικός	Codice	Κод	055129
Brightness	Φωτεινότητα	Luminosità	Ярност	120Lm
Temperature	Θερμοκρασία	Temperatura	Температура	6500K
Colour Rendering Index	Δείκτης Απόδοσης Χρωμάτων	Indice di resa cromatica	Индекс на ефективност	>70
Battery Capacity	Χωρητικότητα Μπαταρίας	Capacità della batteria	Батерия	1200mah
Charging Time	Χρόνος Φόρτισης	Tempo di ricarica	Време за зареждане	10 Hrs
Running Time	Χρόνος Καταγραφής	Tempo ti funzionamento	Време за запис	10 Hrs
Dimensions	Διαστάσεις	Dimensioni	Размери	152*176*362mm
Beam Angle	Γωνία Δέσμης Φωτός	Angolo del fascio	Ъгъл на лъча Ъгъл на лъча	120°
Material	Υλικό	Materiale	Ματεριал	Πλαστικό / Plastic
Average Life	Διάρκεια Ζωής	Vita media	Διάρκεια Ζωής	25000 Hrs
Packing	Συσκευασία	Imballaggio	Οпаковане	40



- IP44 Protection
- Προστασία IP44
- Grado IP: IP44
- Защита IP44

**SOLAR STAKE LIGHT
ΗΛΙΑΚΟ ΦΩΤΙΣΤΙΚΟ ΚΗΠΟΥ
PALETTA LUCE SOLARE
СЛЪНЧЕВА ГРАДИНСКА СΒΕΤЛИΝΑ**

MODEL	ΜΟΝΤΕΛΟ	MODELLO	ΜΟΔΕΛ	BLF4120
Code	Κωδικός	Codice	Κод	055136
Brightness	Φωτεινότητα	Luminosità	Ярност	250Lm
Temperature	Θερμοκρασία	Temperatura	Температура	6500K
Colour Rendering Index	Δείκτης Απόδοσης Χρωμάτων	Indice di resa cromatica	Индекс на ефективност	>70
Battery Capacity	Χωρητικότητα Μπαταρίας	Capacità della batteria	Καпацитет Батерия	2200mah
Charging Time	Χρόνος Φόρτισης	Tempo di ricarica	Време за зареждане	10 Hrs
Running Time	Χρόνος Καταγραφής	Tempo ti funzionamento	Време за запис	10 Hrs
Dimensions	Διαστάσεις	Dimensioni	Размери	152*176*720mm
Beam Angle	Γωνία Δέσμης Φωτός	Angolo del fascio	Ъгъл на лъча	120°
Material	Υλικό	Materiale	Ματεριал	Πλαστικό / Plastic
Packing	Συσκευασία	Imballaggio	Οпаковане	24



- Προστασία IP65
- IP65 Protection
- Protezione IP65
- Защита IP65

SOLAR STREET LIGHT LED
ΗΛΙΑΚΟ ΦΩΤΙΣΤΙΚΟ ΔΡΟΜΟΥ LED
ILLUMINAZIONE PER PROIETTORE STRADALE
SOLARE A LED
СЛЪНЧЕВА УЛИЧНА ЛΑΜΠΑ LED

MODEL	ΜΟΝΤΕΛΟ	MODELLO	ΜΟΔΕΛ	BLF3100
Code	Κωδικός	Codice	Κод	052470
Power	Ισχύς	Potenza	Захранване	100W
Colour Temperature	Θερμ.χρώματος	Temperatura del colore	Цветна температура	6500K
Colour Rendering Index	Δείκτης Απόδοσης Χρωμάτων	Indice di resa cromatica	Индекс на цветовете характеристики	>70
Brightness	Φωτεινότητα	Luminosità	Ярност	2800Lm
Battery Capacity	Χωρητικότητα Μπαταρίας	Capacità della batteria	Капацитет на батерията	32650-30000mah
Running Time	Χρόνος Καταγραφής	Tempo di funzionamento	Време	12 Hrs
Charging Time	Χρόνος Φόρτισης	Tempo di ricarica	Време за зареждане	6 Hrs
Dimensions	Διαστάσεις	Dimensioni	Размери	472*200*75mm
Panel Dimensions	Διαστάσεις Πάνελ	Dimensioni del pannello	Размери на панела	350*530*17mm
Beam Angle	Γωνία Δέσμης Φωτός	Angolo del fascio	Ъгъл на лъча	120°
Material	Υλικό	Materiale	Ματεριал	Aluminium / Αλουμίνιο
Average Life	Διάρκεια Ζωής	Vita media	Живот	25000 Hrs
Packing	Συσκευασία	Imballaggio	Опаковане	2



- Προστασία IP65
- IP65 Protection
- Protezione IP65
- Защита IP65

SOLAR STREET LIGHT LED WITH MOTION SENSOR
ΗΛΙΑΚΟ ΦΩΤΙΣΤΙΚΟ ΔΡΟΜΟΥ LED ME ANIXNEYTH KINHSHH
LAMPIONE SOLARE A LED CON SENSORE DI MOVIMENTO
СЛЪНЧЕВА УЛИЧНА ЛΑΜΠΑ LED СЪС СЕНЗОР ЗА ДВИЖЕНИЕ

BLF3610

Metal base 50cm for solar street lights

- Suitable for BLF3500 and BLF3600
- Βάση 50cm ηλιακού προβολέα δρόμου
- Κατάλληλη για BLF3500 και BLF3600
- Base metallica 50cm per lampioni solari
- Adatto per BLF3500 e BLF3600
- 50cm слънчева улична светлина база
- Подходяща за BLF3500 и BLF3600

MODEL	ΜΟΝΤΕΛΟ	MODELLO	ΜΟΔΕΛ	BLF3550
Code	Κωδικός	Codice	Κод	052487
Power	Ισχύς	Potenza	Захранване	150W
Colour Temperature	Θερμ.χρώματος	Temperatura del colore	Цветна температура	6500K
Colour Rendering Index	Δείκτης Απόδοσης Χρωμάτων	Indice di resa cromatica	Индекс на цветовете характеристики	>70
Brightness	Φωτεινότητα	Luminosità	Ярност	750Lm
Battery Capacity	Χωρητικότητα Μπαταρίας	Capacità della batteria	Капацитет на батерията	32650-10000mah
Running Time	Χρόνος Καταγραφής	Tempo di funzionamento	Време	12 Hrs
Charging Time	Χρόνος Φόρτισης	Tempo di ricarica	Време за зареждане	6 Hrs
Dimensions	Διαστάσεις	Dimensioni	Размери	500*235*80MM
Beam Angle	Γωνία Δέσμης Φωτός	Angolo del fascio	Ъгъл на лъча	120°
Material	Υλικό	Materiale	Ματεριала	Aluminium / Αλουμίνιο
Average Life	Διάρκεια Ζωής	Vita media	Живот	25000 Hrs
Packing	Συσκευασία	Imballaggio	Опаковане	10



- Προστασία IP65
- IP65 Protection
- Protezione IP65
- Защита IP65



BLF3610

Metal base 50cm for solar street lights
 • Suitable for BLF3500 and BLF3600
 Βάση 50cm ηλιακού προβολέα δρόμου
 • Κατάλληλη για BLF3500 και BLF3600
 Base metallica 50cm per lampioni solari
 • Adatto per BLF3500 e BLF3600
 Метална основа 50cm за соларно улично осветление
 • Подходящ за BLF3500 и BLF3600

**SOLAR STREET LIGHT LED WITH MOTION SENSOR
 ΗΛΙΑΚΟ ΦΩΤΙΣΤΙΚΟ ΔΡΟΜΟΥ LED ME ANIXNEYTH KINHSHZ
 LAMPIONE SOLARE A LED CON SENSORE DI MOVIMENTO
 СЛЪНЧЕВА УЛИЧНА ЛАМПА LED СЪС СЕНЗОР ЗА
 ДВИЖЕНИЕ**

MODEL	ΜΟΝΤΕΛΟ	MODELLO	ΜΟΔΕΛ	BLF3600
Code	Κωδικός	Codice	Κод	052494
Power	Ισχύς	Potenza	Захранване	300W
Brightness	Φωτεινότητα	Luminosità	Ярност	1000Lm
Colour Temperature	Θερμ.χρώματος	Temperatura del colore	Цветна температура	6500K
Colour Rendering Index	Δείκτης Απόδοσης Χρωμάτων	Indice di resa cromatica	Индекс на цветовете характеристики	>70
Battery Capacity	Χωρητικότητα Μπαταρίας	Capacità della batteria	Капацитет на батерията	32650-20000mah
Running Time	Χρόνος Καταγραφής	Tempo di funzionamento	Време	12 Hrs
Charging Time	Χρόνος Φόρτισης	Tempo di ricarica	Време за зареждане	6 Hrs
Dimensions	Διαστάσεις	Dimensioni	Размери	820*245*75MM
Beam Angle	Γωνία Δέσμης Φωτός	Angolo del fascio	Ъгъл на лъча	120°
Material	Υλικό	Materiale	Materiale	Aluminium / Αλουμίνιο
Average Life	Διάρκεια Ζωής	Vita media	Vita media	25000 Hrs
Packing	Συσκευασία	Imballaggio	Опаковане	36



- Προστασία IP65
- IP65 Protection
- Protezione IP65
- Защита IP65



**SOLAR SECURITY LIGHT LED
 ΗΛΙΑΚΟΣ ΠΡΟΒΟΛΕΑΣ LED ΑΣΦΑΛΕΙΑΣ
 ILLUMINAZIONE PER PROIETTORE DI
 SICUREZZA SOLARE A LED
 СЛЪНЧЕВ LED ΦΑΡ**

MODEL	ΜΟΝΤΕΛΟ	MODELLO	ΜΟΔΕΛ	BLF4000
Code	Κωδικός	Codice	Κод	052456
Power	Ισχύς	Potenza	Захранване	6.5W
Colour Temperature	Θερμ.χρώματος	Temperatura del colore	Цветна температура	6500K
Colour Rendering Index	Δείκτης Απόδοσης Χρωμάτων	Indice di resa cromatica	Индекс на цветовете характеристики	>70
Battery Capacity	Χωρητικότητα Μπαταρίας	Capacità della batteria	Капацитет на батерията	32650-2200mah
Running Time	Χρόνος Καταγραφής	Tempo di funzionamento	Време	12 Hrs
Charging Time	Χρόνος Φόρτισης	Tempo di ricarica	Време	6 Hrs
Dimensions	Διαστάσεις	Dimensioni	Време за зареждане	280*150*85mm
Beam Angle	Γωνία Δέσμης Φωτός	Angolo del fascio	Размери	120°
Material	Υλικό	Materiale	Ъгъл на лъча	ABS+PC
Average Life	Διάρκεια Ζωής	Vita media	Vita media	25000 Hrs
Packing	Συσκευασία	Imballaggio	Опаковане	20



- Light sensor, controller & timer
- Αισθητήρας φωτός, χειριστήριο & χρονοδιακόπτης
- Sensore di luce, controller e timer
- Сензор за светлина, контролер и таймер

SOLAR FLOODLIGHT WATERPROOF WITH SOLAR PANEL
ΗΛΙΑΚΟΣ ΠΡΟΒΟΛΕΑΣ ΜΕ ΦΩΤΟΒΟΛΤΑΪΚΟ ΠΑΝΕΛ
PROIETTORE SOLARE LED IN ALLUMINO CON PANNELLO
СОЛАРЕН ПРОЕКТОР С ΦΩΤΟΒΟΛΤΑΪЧЕН ПΑΝΕΛ

MODEL	ΜΟΝΤΕΛΟ	MODELLO	ΜΟΔΕΛ	BLF2150	BLF2350	BLF2550	BLF2650	BLF2750
Code	Κωδικός	Codice	Κод	049197	049210	049234	049258	052319
Power	Ισχύς	Potenza	Захранване	50W	100W	200W	300W	400W
Water-resistant	Αδιαβροχοποίηση	Resistente all'acqua	Водоустойчивост	IP65	IP65	IP65	IP65	IP65
Color Temperature	Θερμοκρασία Φωτός	Temperatura di colore	Температура на светлината	6500K	6500K	6500K	6500K	6500K
Weight	Βάρος	Peso	Тегло	2.2kg	3kg	4.25kg	5kg	7.5kg
Packing	Συσκευασία	Imballaggio	Опаковане	5	5	5	5	5

- IP65 Protection
- Προστασία IP65
- Grado IP: IP65
- Водоустойчивост IP65



SOLAR SECURITY LIGHT LED
ΗΛΙΑΚΟΣ ΠΡΟΒΟΛΕΑΣ LED ΑΣΦΑΛΕΙΑΣ
PROIETTORE DI SICUREZZA LED SOLARE
СЛЪНЧЕВ LED ФАР

MODEL	ΜΟΝΤΕΛΟ	MODELLO	ΜΟΔΕΛ	BLF4020
Code	Κωδικός	Codice	Κод	055150
Brightness	Φωτεινότητα	Luminosità	Ярност	850Lm
Input power	Ισχύς	Potenza di ingresso	Μощност	8.5W
Temperature	Θερμοκρασία	Temperatura	Температура	6500K
Colour Rendering Index	Δείκτης Απόδοσης Χρωμάτων	Indice di resa cromatica	Индекс на производителността	>70
Battery Capacity	Χωρητικότητα Μπαταρίας	Capacità della batteria	Напацитет Батерия	32650-2400mah
Charging Time	Χρόνος Φόρτισης	Tempo di ricarica	Време за зареждане	6 Hrs
Running Time	Χρόνος Καταγραφής	Tempo di funzionamento	Време за запис	12 Hrs
Dimensions	Διαστάσεις	Dimensioni	Размери	355*135*110mm
Beam Angle	Γωνία Δέσμης Φωτός	Angolo del fascio	Ъгъл на лъча	120°
Material	Υλικό	Materiale	Ματεριал	Πλαστικό / Plastic
Average Life	Διάρκεια Ζωής	Vita media	Vita media	25000 Hrs
Packing	Συσκευασία	Imballaggio	Опаковане	20

- Waterproof
- With motion sensor
- Αδιάβροχο
- Με αισθητήρα κίνησης
- Impermeabile
- Con sensore di moviment
- Impermeabile
- Con sensore di moviment

**FLOODLIGHT LED
ΠΡΟΒΟΛΕΑΣ LED
FARO A LED
СОЛАРЕН ПРОЕКТОР С ФОТОВОЛТАИЧЕН ПАНЕЛ**

MODEL	ΜΟΝΤΕΛΟ	MODELLO	ΜΟΔΕΛ	BLF1500
Code	Κωδικός	Codice	Κод	026860
Power	Ισχύς	Potenza	Захранване	10W
Brightness	Φωτεινότητα	Luminosità	Яркост	800Lumen
Weight	Βάρος	Peso	Τεγλο	0.224kg
Συσκευασία	Imballaggio	Οпаковане	Οпаковане	40



- Waterproof
- Beam Angle 120°
- Natural Colour 4000K
- Αδιάβροχος
- Δέσμη φωτός 120°
- Φυσικό Φως 4000K
- Impermeabile
- Angolo del raggio 120°
- Colore naturale 4000K
- Водостойчив
- Светлинен лъч 120°
- Естествена светлина 4000K

**FLOODLIGHT LED
ΠΡΟΒΟΛΕΑΣ LED ΑΔΙΑΒΡΟΧΟΣ
ILLUMINAZIONE PER PROIETTORE A LED
ВОДОУСТОЙЧИВ ФАР**

MODEL	ΜΟΝΤΕΛΟ	MODELLO	ΜΟΔΕΛ	BLF1005	BLF1010	BLF1015	BLF1020	BLF1025	BLF1030	BLF1035	BLF1040
CODE	Κωδικός	CODICI	Κод	052326	052333	052340	052357	052364	052371	052388	052395
Power	Ισχύς	Potenza	Захранване	10W	20W	30W	50W	100W	150W	200W	300W
Brightness	Φωτεινότητα	Luminosità	Яркост	800Lm	1600Lm	2400Lm	4000Lm	8000Lm	12000Lm	16000Lm	24000Lm
Weight	Βάρος	Peso	Τεγλο	0.19kg	0.22kg	0.35kg	0.54kg	1kg	1.45kg	1.98kg	3.2kg
Packing	Συσκευασία	Imballaggio	Οпаковане	40	50	30	20	10	10	6	6



- Waterproof
- Beam Angle 120°
- Natural Colour 4000K
- Αδιάβροχος
- Δέσμη φωτός 120°
- Φυσικό Φως 4000K
- Impermeabile
- Angolo del raggio 120°
- Colore naturale 4000K
- Водостойчив
- Светлинен лъч 120°
- Естествена светлина 4000K

**FLOODLIGHT LED WITH MOTION SENSOR
ΠΡΟΒΟΛΕΑΣ LED ΜΕ ΑΝΙΧΝΕΥΤΗ ΚΙΝΗΣΗΣ
ILLUMINAZIONE PER PROIETTORE A LED
CON SENSORE DI MOVIMENTO
ΒΕΤΟΔΙΟΔΕΝ ФАР С ДЕТЕКТОР ЗА
ДВИЖЕНИЕ**

MODEL	ΜΟΝΤΕΛΟ	MODELLO	ΜΟΔΕΛ	BLF1910	BLF1920	BLF1930	BLF1940	BLF1950
CODE	Κωδικός	CODICI	Κод	052401	052418	052425	052432	052449
Power	Ισχύς	Potenza	Захранване	10W	20W	30W	50W	100W
Brightness	Φωτεινότητα	Luminosità	Яркост	800Lm	1600Lm	2400Lm	4000Lm	8000Lm
Weight	Βάρος	Peso	Τεγλο	0.24kg	0.30kg	0.42kg	0.62kg	1.11kg
Packing	Συσκευασία	Imballaggio	Οпаковане	40	40	40	40	10



NEW



ADAPTER SOCKET WITH SWITCH
ΑΝΤΑΠΤΟΡΑΣ ΣΟΥΚΟ ΜΕ ΔΙΑΚΟΠΗ
ADATTATORE PRESA CON INTERRUPTORE
ΠΕΡΕΧΟΔΗΚ ΖΑ ΚΟΝΤΖΕΤΑ С ΚΛΥΟ

MODEL	ΜΟΝΤΕΛΟ	MODELLO	ΜΟΔΕΛ	BCR1140
Code	Κωδικός	Codice	Κοδ	066262
Schuko sockets	Θέσεις σούκο	Posti suko	Суко позиции	1
Packing	Συσκευασία	Imballaggio	Οπακoвание	100

NEW



ADAPTER SOCKET WITH SWITCH
ΑΝΤΑΠΤΟΡΑΣ ΣΟΥΚΟ ΜΕ ΔΙΑΚΟΠΗ
ADATTATORE PRESA CON INTERRUPTORE
ΠΕΡΕΧΟΔΗΚ ΖΑ ΚΟΝΤΖΕΤΑ С ΚΛΥΟ

MODEL	ΜΟΝΤΕΛΟ	MODELLO	ΜΟΔΕΛ	BCR1145
Code	Κωδικός	Codice	Κοδ	066316
Schuko sockets	Θέσεις σούκο	Posti suko	Суко позиции	2
Packing	Συσκευασία	Imballaggio	Οπακoвание	50

NEW



ADAPTER SOCKET
ΑΝΤΑΠΤΟΡΑΣ
ADATTATORE
ΑΝΤΑΠΤΟΡ

MODEL	ΜΟΝΤΕΛΟ	MODELLO	ΜΟΔΕΛ	BCR1150
Code	Κωδικός	Codice	Κοδ	066330
Euro sockets	Θέσεις διπολικές	Posizioni bipolari	Биполярни позиции	4
Packing	Συσκευασία	Imballaggio	Οπακoвание	100

NEW



ADAPTER SOCKET WITH SWITCH
ΑΝΤΑΠΤΟΡΑΣ ΜΕ ΔΙΑΚΟΠΗ
ADATTATORE CON INTERRUPTORE
ΑΔΑΠΤΕΡ С ΠΡΕΒΚΛΥΟЧΒΑΤΕΛ

MODEL	ΜΟΝΤΕΛΟ	MODELLO	ΜΟΔΕΛ	BCR1155
Code	Κωδικός	Codice	Κοδ	066347
Schuko sockets	Θέσεις σούκο	Posti suko	Суко позиции	1
Euro sockets	Θέσεις διπολικές	Posizioni bipolari	Биполярни позиции	2
Packing	Συσκευασία	Imballaggio	Οπακoвание	50



schuko

**ADAPTER SOCKET
ΑΝΤΑΠΤΟΡΑΣ ΤΑΦ ΣΟΥΚΟ
ADATTATORE PRESA
ΑΔΑΠΤΕΡΗ ΓΗΕΣΚΑ**

MODEL	ΜΟΝΤΕΛΟ	MODELLO	ΜΟΔΕΛ	BCR1160
Code	Κωδικός	Codice	Κод	066354
Schuko sockets	Θέσεις σούκο	Posti suko	Суко позиции	3
Packing	Συσκευασία	Imballaggio	Опаковане	50



NEW



schuko



usb

**POWER USB CHARGER SOCKET "CUBE"
ΠΟΛΥΜΠΡΙΖΟ "ΚΥΒΟΣ"
PARABREZZA "CUBO"
ΠΡΕДНО СΤЪΚΛΟ "КУБ"**

MODEL	ΜΟΝΤΕΛΟ	MODELLO	ΜΟΔΕΛ	BCR1135
Code	Κωδικός	Codice	Κод	066323
Schuko sockets	Θέσεις σούκο	Posti suko	Суко позиции	4 x 16A
USB sockets	Θέσεις USB	USB Posti	USB позиции	2 x 2.1A
Packing	Συσκευασία	Imballaggio	Опаковане	20



NEW



schuko



ON/OFF
switch

**SCHUKO EXTENSION SOCKET WITH SWITCH
ΠΟΛΥΜΠΡΙΖΟ ΣΟΥΚΟ ΜΕ ΔΙΑΚΟΠΗ
PARABREZZA MULTI SUKO CON INTERRUTTORE
ΚΟΝΣУЛТАТ ΜΝΟΓΟΠΡΕДНО СЪДЪКΛΟ
С КΛΥЧ**

MODEL	ΜΟΝΤΕΛΟ	MODELLO	ΜΟΔΕΛ	BCR1010	BCR1011	BCR1012	BCR1013
Code	Κωδικός	Codice	Κод	066279	066286	066293	066309
Schuko sockets	Θέσεις σούκο	Posti suko	Суко позиции	3	4	5	6
Cable cross-section	Διατομή καλωδίου	Sezione del cavo	Сечение на кабела	3x1.5mm	3x1.5mm	3x1.5mm	3x1.5mm
Cable length	Μήκος Καλωδίου	Lunghezza del cavo	Дължина на кабела	1.4m	1.4m	1.4m	1.4m
Packing	Συσκευασία	Imballaggio	Опаковане	20	20	20	20

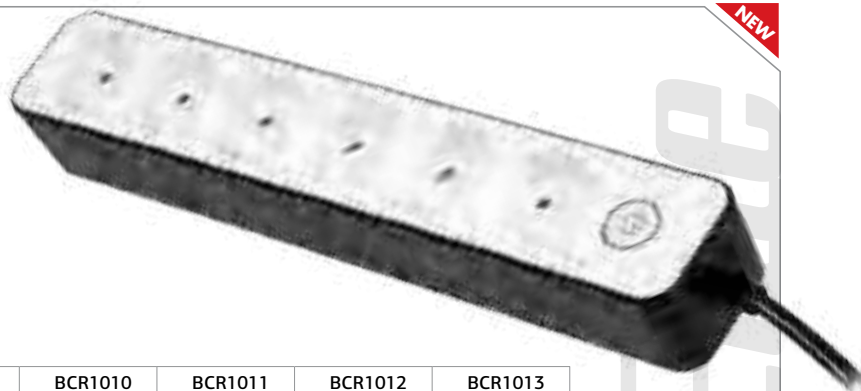

NEW



9W = 60W

BLF3700

Light Output
810
Lumens

Voltage
220-240V
Volts

Average Life
25,000
Hours

Eye Safe
RCEN 62471

E27

LED
LIGHTING

Imported by **D. Nikolaou S.A.**
Dorovateza, Industrial Area Markopoulo
Mesogea 19003, Athens, Greece
www.nikolaoutools.gr
Made in PRC

ENERG



A+

12kWh/1000h



9W = 60W

BLF3700

Απόδοση φωτός
810
Lumens

Τάση
220-240V
Volts

Μέση διάρκεια
25,000
ώρες

Eye Safe
RCEN 62471

E27

LED
ΛΑΜΠΑ
ΣΦΑΙΡΙΚΗ

A60 BULB Cool White-4500K

A60 ΛΑΜΠΑ Cool White-4500K

25,000 on/off

Over 25,000 switch on guaranteed during the life of this lamp.

-30 °C

+40 °C

Optimal operating temperature -30 +40 degrees.

This lamp must be disposed into the specific recycle bins of your town.

0mg Hg

Precautions:

- Suitable for use in open luminaires.
- Do not use with dimmers.
- Before replacing, turn off power and let lamp cool to avoid electrical shock or burn.

Προφυλάξεις:

- Κατάλληλο για χρήση σε ανοικτά φωτιστικά σώματα.
- Μη χρησιμοποιείτε με ροοστάτες.
- Πριν από την αντικατάσταση, απενεργοποιήστε το ρεύμα και αφήστε τον λαμπτήρα να κρυώσει για να αποφύγετε ηλεκτροπληξία ή έγκαυμα

CE BEAM ANGLE 200° Ra 80 PF >0.5

Art. No.: 055174

5205909 055174

Design in Europe

**LED BULB
ΛΑΜΠΑ LED
LUCE A LED
ΛΑΜΠΑ LED**

CODE ΚΩΔΙΚΟΣ CODICE ΚΟΔ	MODEL ΜΟΝΤΕΛΟ MODELLO ΜΟΔΕΛ	DESCRIPTION ΠΕΡΙΓΡΑΦΗ DESCRIZIONE ΟΠΙΣΑΝΗΕ	PCS/ PACK ΤΕΜ/ ΣΥΣΚ PZ/ PACCO PCS/ ΠΑΚΕΤ
055174	BLF3700	A60-9W,E27,4500K, 820Lm	10
055198	BLF3710	A60-9W,E27,6000K, 820Lm	10
055211	BLF3720	A60-12W, E27,4500K,1155Lm	10
055235	BLF3730	A60-12W, E27,6000K, 1155Lm	10
055259	BLF3740	A60-15W, E27,4500K,1521Lm	10
055273	BLF3750	A60-15W, E27,6000K, 1521Lm	10



BORMANN

BLF3760

5W = 35W

LED LIGHTING

GU10 BULB **Cool White-4500K**

D: LED-GLÜHBRNE F: AMPOULE LED E: LAMPADA LED
CZ: LED ZÁŘOVKA SLO: LED ŽARJENKA AL: LLAMB LED
RO: LED LAMPĂ BG: LED ЛАМПА MK: LED СИЈАЛНИЦА
TR: LED AMPUL SRB: LED СИЈАЛНИЦА MT: BOZZA MMEKXLIJA
ES: BOMBILLA LED PT: BULO LED PL: ŻARÓWKA LED
HR: LED ŽARJILJA HU: LED ÉZŐ

25,000 ON/OFF Over 25,000 switch on guaranteed during the life of this lamp.

0mg Hg 80 µg Pb

Optimal operating temperature: -30 +40 degrees.

This lamp must be disposed into the specific recycle bins of your town.

REARABLE 220V INSTANT START $\leq 0.3s$ LAMP HEAT-UP TIME TO 95% LUMENS <math>< 25</math> Cool White 4500K Ra 80



**LED SPOTLIGHT
ΛΑΜΠΑ ΣΠΟΤ LED
LUCE A LED
ΛΑΜΠΑ LED**

CODE ΚΩΔΙΚΟΣ CODICE КОД	MODEL ΜΟΝΤΕΛΟ MODELLO ΜΟΔΕΛ	DESCRIPTION ΠΕΡΙΓΡΑΦΗ DESCRIZIONE ОΠИСΑНИЕ	PCS/ PACK TEM/ ΣΥΣΚ PZ/ PACCO PCS/ ПАКЕТ
055297	BLF3760	GU10-5W, 4500K,400Lm	10
055310	BLF3770	GU10-5W, 6000K, 400Lm	10
055334	BLF3780	GU10-7W, 4500K, 550Lm	10
055358	BLF3790	GU10-7W, 6000K, 550Lm	10

D: LED-CLÜHNBIRNE F: AMPOULE LED
F: LAMPADA LED
CZ: LED ŽÁROVKA SLO: LED ŽARNICA
AL: LLAMB LED
RO: LED LAMPĂ BG: LED ЛАМПА
MK: LED СИЈАЛИЦА
TR: LED AMPUL SRB: ЛЕД СИЈАЛИЦА
MT: BOZZA MMEXXIJA
ES: BOMBILLA LED PT: BULB LED
PL: ŻARÓWKA LED
HR: LED ŽARULJA HU: LED IZZÓ

BORMANN
BLF3800

A
B
C
D
E
F
G

5 kWh/1000h

BORMANN

5W=30W **BLF3800** **F**

Light Output
425 Lumens

Voltage
220-240V
Volts

Average Life
25,000
Hours

Eye Safe
LED
LIGHTING

E14 BULB Warm Light -3000K

15,000 On/Off
Over 25,000 switch on guaranteed during the life of this lamp.

-30
°C
+40
Optimal operating temperature: -30 +40 degrees.

This lamp must be disposed into the specific recycle bins of your town.

0mg Hg
Mercury Content
Mercury Equivalent
Peculiarities
Mercury Content

Precautions:

- Suitable for use in open luminaires.
- Do not use with dimmers.
- Before replacing, turn off power and let lamp cool to avoid electrical shock or burn.

Προφυλάξεις:

- Κατάλληλο για χρήση σε ανοικτά φωτιστικά σώματα.
- Μη χρησιμοποιείτε με ροοστάτες.
- Πριν από την αντικατάσταση, απενεργοποιήστε το ρεύμα και αφήστε τον λαμπτήρα να κρυώσει ή έγκαυμα.

BEAR ANGLE 28°
MOTION SENSITIVITY
LAMP WARM-UP TIME 10-15 SECONDS
DIMMABLE
Ra 80

CE, RoHS, Energy Star, etc.

BORMANN

5W=30W **BLF3800** **F**

Light Output
425 Lumens

Voltage
220-240V
Volts

Average Life
25,000
Hours

Eye Safe
LED
LIGHTING

E14 BULB Warm Light -3000K

**LED CANDLE BULB
ΛΑΜΠΑ LED ΚΕΡΙ
LAMPADINA A LED
ЛАМПА LED ВОСЪК**

CODE ΚΩΔΙΚΟΣ CODICE КОД	MODEL ΜΟΝΤΕΛΟ MODELLO МОДЕЛ	DESCRIPTION ΠΕΡΙΓΡΑΦΗ DESCRIZIONE ОΠИСАНИЕ	PCS/ PACK ΤΕΜ/ ΣΥΣΚ PZ/ PACCO PCS/ ПАКЕТ
055372	BLF3800	C37-5W, E14, 3000K, 425Lm	10
055396	BLF3810	C37-5W, E14, 4500K, 425Lm	10
055419	BLF3820	C37-5W, E14, 6000K, 425Lm	10
055433	BLF3830	C37-7W, E14, 3000K, 600Lm	10
055457	BLF3840	C37-7W, E14, 4500K, 600Lm	10
055471	BLF3850	C37-7W, E14, 6000K, 600Lm	10



**SCHUKO CABLE EXTENSION
 ΠΡΟΕΚΤΑΣΗ ΚΑΛΩΔΙΟΥ ΛΕΥΚΗ
 PROLUNGA PER CAVO SCHUKO
 УДЪЛЖИТЕЛ НА КАБЕЛ БЯЛ**

MODEL	ΜΟΝΤΕΛΟ	MODELLO	ΜΟΔΕΛ	BCR2200	BCR2205
Code	Κωδικός	Codice	ΚΟΔ	053996	054009
Dimensions	Διαστάσεις	Taglia	Размери	5m 3x1.5mm	10m 3x1.5mm
Packing	Συσκευασία	Imballaggio	Οпаковане	20	10



- Overheat protection
- 4 Plugs
- Προστασία υπερθέρμανσης
- 4 πρίζες
- Protezione contro il surriscaldamento
- 4 spine
- защита от перегреване
- 4 гнезда

**CABLE REEL
 ΜΠΑΛΑΝΤΕΖΑ ΚΑΡΟΥΛΙ
 AVVOLGITORE DI CAVI
 ВЪРТЕЛЕЖКА БАЛАДИК**

MODEL	ΜΟΝΤΕΛΟ	MODELLO	ΜΟΔΕΛ	BCR2210	BCR2215	BCR2220
Code	Κωδικός	Codice	ΚΟΔ	054016	054023	054030
Dimensions	Διαστάσεις	Taglia	Размери	5m 3x1.5mm	10m 3x1.5mm	15m 3x1.5mm
Packing	Συσκευασία	Imballaggio	Οпаковане	10	10	5



- Overheat protection
- 4 Plugs
- Προστασία υπερθέρμανσης
- 4 πρίζες
- Protezione contro il surriscaldamento
- 4 spine
- защита от перегреване
- 4 гнезда

**CABLE REEL
 ΜΠΑΛΑΝΤΕΖΑ ΚΑΡΟΥΛΙ
 AVVOLGITORE DI CAVI
 ВЪРТЕЛЕЖКА БАЛАДИК**

MODEL	ΜΟΝΤΕΛΟ	MODELLO	ΜΟΔΕΛ	BCR2225	BCR2230
Code	Κωδικός	Codice	ΚΟΔ	054047	054054
Dimensions	Διαστάσεις	Taglia	Размери	25m 3x1.5mm	50m 3x1.5mm
Packing	Συσκευασία	Imballaggio	Οпаковане	1	1





WATERPROOF CANVAS 120GR
ΜΟΥΣΑΜΑΣ 120GR
ΑΝΟΙΧΤΟ ΓΚΡΙ
TELONE IMPERMEABILE 120GR
БРЕЗЕНТ 120GR ОТВОРЕН СИВ

CODE ΚΩΔΙΚΟΣ CODICE КОД	MODEL ΜΟΝΤΕΛΟ MODELLO ΜΟΔΕΛ	DESCRIPTION ΠΕΡΙΓΡΑΦΗ DESCRIZIONE ОΠИСΑНИЕ	PACKING ΣΥΣΚΕΥΑΣΙΑ IMBALLAGGIO ΟПАКОВКА
BTR2210	037873	5x8m	3



WATERPROOF CANVAS 60GR
ΜΟΥΣΑΜΑΣ 60GR
TELONE IMPERMEABILE 60GR
БРЕЗЕНТ 60GR

CODE ΚΩΔΙΚΟΣ CODICE КОД	MODEL ΜΟΝΤΕΛΟ MODELLO ΜΟΔΕΛ	DESCRIPTION ΠΕΡΙΓΡΑΦΗ DESCRIZIONE ОΠИСΑНИЕ	PACKING ΣΥΣΚΕΥΑΣΙΑ IMBALLAGGIO ΟПАКОВКА	
BTR2000	025870	2x3m	0.4kg	20
BTR2010	025887	2.5x3.6m	0.6kg	13
BTR2020	025894	3x5m	0.9kg	8
BTR2030	025900	4x5m	0,6Kg	6
BTR2040	025917	4x6m	0,6K g	5
BTR2050	025924	5x8m	2.5kg	3
BTR2060	025931	6x10m	3.7kg	2
BTR2070	025948	8x12m	6kg	1



ARTIFICIAL LEAF FENCE
ΦΡΑΚΤΗΣ ΜΕ ΠΛΕΓΜΑ ΦΥΛΛΩΣΙΑΣ ΠΡΑΣΙΝΟΣ
RECINZIONE DI FOGLIA ARTIFICIALE
ОГРАДА С ОПЛЕТКА ЗЕЛЕНА ХАРТИЯ

MODEL	ΜΟΝΤΕΛΟ	MODELLO	ΜΟΔΕΛ	BNP1200
Code	Κωδικός	Codice	КОД	025245
Dimensions	Διαστάσεις	Dimensione	Размери	3x1m
Packing	Συσκευασία	Imballaggio	Οпаковане	4

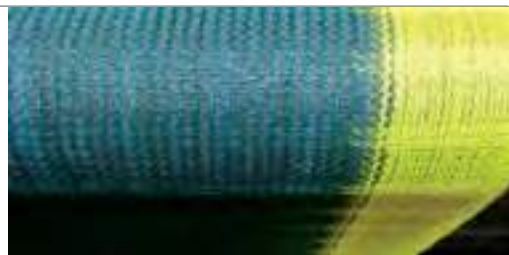
OLIVE MESH
ΕΛΑΙΟΔΙΧΤΟ
RETE RACOLTA OLIVE
МАСЛОУСТОЙЧИВ

MODEL	ΜΟΝΤΕΛΟ	MODELLO	ΜΟΔΕΛ	SN7000	SN7050	SN7100	SN7150	SN7200	SN7250
Code	Κωδικός	Codice	ΚΟΔ	028567	028574	028581	028598	028604	028611
Dimensions	Διαστάσεις	Dimensioni	Размери	6x10m	6x12m	7x12m	7x14m	8x12m	8x14m
Fabric weight	Βάρος Υφάσματος	Peso del tessuto	Τεγλο на тъканта	90gr	90gr	90gr	90gr	90gr	90gr
Weight	Βάρος	Peso	Τεγλο	4,8kg	5,4kg	7,2kg	8,2kg	8,1kg	9,6kg
Packing	Συσκευασία	Imballaggio	Οпаковане	5	5	5	5	5	5



- Bicolor
- Δίχρωμο
- Bicolore
- Виколюор

ARTIFICIAL GRASS LAWN
ΣΥΝΘΕΤΙΚΟΣ ΧΛΟΟΤΑΠΗΤΑΣ
PRATO IN ERBA ARTIFICIALE
СИНΤΕΤИЧЕН ТΥΡΦ

MODEL	ΜΟΝΤΕΛΟ	MODELLO	ΜΟΔΕΛ	BPN2110	BPN2130
Code	Κωδικός	Codice	ΚΟΔ	052999	063537
Dimensions	Διαστάσεις	Dimensione	Размери	1x25m	2x10m
High pile	Ύψος πέλους	Pile alto	Височина на купчината	20mm	30mm
Packing	Συσκευασία	Imballaggio	Οпаковане	20	1

WEED MAT
ΥΦΑΣΜΑ ΕΓΔΑΦΟΚΑΛΥΨΗΣ
TARPETO D'ERBA
ПЛАТ ЗА ПОКΡΙΤИЕ НА ЗЕМЯТА

MODEL	ΜΟΝΤΕΛΟ	MODELLO	ΜΟΔΕΛ	BPN1300	BPN1305
Code	Κωδικός	Codice	ΚΟΔ	025252	033394
Dimensions	Διαστάσεις	Dimensioni	Размери	1x10m	2x50m
Fabric weight	Βάρος υφάσματος	Peso del tessuto	Τεγλο на тъканта	90gsm	90gsm
Packing	Συσκευασία	Imballaggio	Οпаковане	12	1







BATHROOM KITCHEN
ΜΠΑΝΙΟ ΚΟΥΖΙΝΑ
BAGNO E CUCINA
БАНЯ КУХНЯ



- With shower head and mixer
- Με σετ ντους και διανομεα
- Con soffione e miscelatore
- С душ глава и смесител

**SHOWER SET "EVELYN"
 ΣΤΗΛΗ ΝΤΟΥΣ "EVELYN"
 ΣΤΑΘΕΡΗ & ΣΕΤ ΝΤΟΥΣ ΜΕ
 ΔΙΑΝΟΜΕΑ
 SET PER DOCCIA "EVELYN"
 ДУШ КОМПЛЕКТ "EVELYN"**

MOD-EL	MON-TELO	MOD-ELLO	ΜΟΔΕΛ	BTW3350
Code	Κωδικός	Codice	Κοδ	049616
Packing	Συσκευασία	Imbal-laggio	Οпаковане	5



- With shower head and mixer
- Με σετ ντους και διανομεα
- Con soffione e miscelatore
- С душ глава и смесител

**SHOWER SET "SUNNY"
 ΣΤΗΛΗ ΝΤΟΥΣ "SUNNY"
 ΣΕΤ ΝΤΟΥΣ ΜΕ ΔΙΑΝΟΜΕΑ
 SET PER DOCCIA "SUNNY"
 ДУШ КОМПЛЕКТ "SUN-
 NY"**

MOD-EL	MON-TELO	MOD-ELLO	ΜΟΔΕΛ	BTW3355
Code	Κωδικός	Codice	Κοδ	049623
Pack-ing	Συσκευασία	Imbal-laggio	Οпаковане	2



- Spiral 1.5m
- 2 Functions Diverter
- Includes Mixing Battery With Brass Body
- Σπιράλ 1.5m
- Διανεμτής 2 Θέσεων
- Περιλαμβάνει Αναμικτική Μπαταρία Με Ορειχάλκινο Σώμα
- Spirale 1.5m
- Deviatore a 2 funzioni
- Include batteria di miscelazione con corpo in ottone
- Σπιράλα 1,5 μ
- Разклонител с 2 функции
- Включва смесителна батерия с месингово тяло

**SHOWER COLUMN "EVA", WITH
 SHOWER SET ΣΤΗΛΗ ΝΤΟΥΣ "EVA"
 ΣΤΑΘΕΡΗ & ΣΕΤ ΝΤΟΥΣ
 ΜΕ ΔΙΑΝΟΜΕΑ
 SET DA DOCCIA "EVA"
 ДУШ ΚΟΛΟΝΑ "EVA", С ДУШ
 ΚΟΜΠΛΕΚΤ**

MOD-EL	MON-TELO	MOD-ELLO	ΜΟΔΕΛ	BTW5040
Code	Κωδικός	Codice	Κοδ	051855
Tube	Σωλήνας	Tubo	Τръба	Stainless
Head Dimensions	Διαστάσεις Κεφαλή	Dimensioni della testa	Размер на главата	Ø20cm
Packing	Συσκευασία	Imbal-laggio	Οпаковане	5



- Rainfall headshower, ABS chromed • Handshower ABS chromed, 1 function
- Handshower 1.5m S/S double locked • With build-in massage jets
- With mixer control, Nylon body, ABS chromed handle • Diverter in brass for 3 functions control: Headshower (2 sprays), handshower and body jets • Τηλέφωνο χρωμίου 1 λειτουργίας με σπирάλ 1.5m με διπλό κλείδωμα
- Ενσωματωμένα τζετ για μασάζ • Περιλαμβάνει μίκτη • Διανομέας 3 λειτουργιών • Doccia a pioggia, ABS cromato • Doccetta ABS cromato, 1 funzione
- Doccetta 1,5 m S/S con doppio bloccaggio • Con getti massaggianti incorporati • Con comando a miscelatore, corpo in nylon, maniglia in ABS cromato • Deviatore in ottone per comando a 3 funzioni: soffione (2 getti), doccetta e getti per il corpo
- Дъждовен душ, ABS хромиран • Душ за ръце, ABS хромиран, 1 функция
- Ръчен душ 1,5 м S/S с двойно заключване • С вградени масажни дюзи
- С управление на смесителя, тяло от найлон, ABS хромирана дръжка • Разпределител от месинг за управление на 3 функции: душ за глава (2 струи), душ за ръце и дюзи за тяло

**SHOWER PANEL "LAYLA",
 WITH 3 FUNCTIONS MIXER
 ΣΤΗΛΗ ΥΔΡΟΜΑΣΑΖ "LAYLA" ΣΤΑΘΕΡΗ
 ΜΕ ΔΙΑΝΟΜΕΑ 3 ΛΕΙΤΟΥΡΓΙΩΝ
 PANNELLO DOCCIA "LAYLA",
 CON 3 FUNZIONI MIXER
 ДУШ ПΑΝΕΛ "LAYLA", СЪС СΜΕΣΙΤΕΛ
 С 3 ФУНКЦИИ**

MODEL	ΜΟΝΤΕΛΟ	MODELLO	ΜΟΔΕΛ	BTW5050
Code	Κωδικός	Codice	Κοδ	051862
Tube	Σωλήνας	Tubo	Τρύβα	Stainless
Head Dimensions	Διαστάσεις Κεφαλής	Dimensioni della testa	Размер на главата	20x15cm
Packing	Συσκευασία	Imballaggio	Οпаκ оване	1



- S/S 201 main panel/ black finishing • Rainfall headshower, ABS chromed • Handshower ABS chromed, 1 function • Handshower 1.5m S/S double locked • With build-in massage jets • With mixer control, Nylon body, ABS chromed handle • Diverter in brass for 3 functions control: Headshower (2 sprays), handshower and body jets
- Ανοξειδωτη κοιλώνα S/S 201/ Μαύρο φινιρίσμα • Κεφαλή στήλης, χρωμιωμένη με διάσταση 200x200mm • Τηλέφωνο χρωμιωμένο 1 λειτουργίας με σπирάλ 1.5m με διπλό κλείδωμα • Ενσωματωμένα τζετ για μασάζ • Περιλαμβάνει μίκτη • Διανομέας 3 λειτουργιών
- Pannello principale S/S 201/finitura nera • Soffione a pioggia, ABS cromato • Doccetta ABS cromata, 1 funzione - Doccetta 1,5 m S/S con doppio blocco • Con getti massaggianti incorporati • Con miscelatore, corpo in nylon, maniglia ABS cromata • Deviatore in ottone per il comando di 3 funzioni: soffione (2 getti), doccetta e getti corpo
- S/S 201 основен панел/ черно покритие • Дъждовен душ, ABS хромиран • Душ за ръце, ABS хромиран, 1 функция - Душ за ръце 1,5 м S/S с двойно заключване • С вградени масажни дюзи • С управление на смесителя, тяло от найлон, ABS хромирана дръжка • Дивертор от месинг за управление на 3 функции: душ за глава (2 струи), душ за ръце и дюзи за тяло

**SHOWER PANEL LAYLA
 ΣΤΗΛΗ ΥΔΡΟΜΑΣΑΖ LAYLA
 PANNELLO DOCCIA
 LAYLA
 ДУШ ПΑΝΕΛ "LAYLA"**

MODEL	ΜΟΝΤΕΛΟ	MODELLO	ΜΟΔΕΛ	BTW5060
Code	Κωδικός	Codice	Κοδ	060598
Packing	Συσκευασία	Imballaggio	Οпаκ оване	1

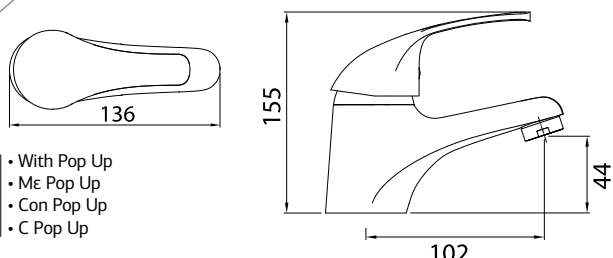

- With Pop Up
- Με Pop Up
- Con Pop Up
- C Pop Up

BASIN FAUCET "IRIS"
ΜΠΑΤΑΡΙΑ ΝΙΠΤΗΡΑ "IRIS"
RUBINETTO DEL LAVANDINO "IRIS"
БАТЕРИЯ ЗА УМИВАЛНИК "IRIS"

MODEL	ΜΟΝΤΕΛΟ	MODELLO	ΜΟΔΕΛ	BTW3030
Code	Κωδικός	Codice	Κοδ	026037
Weight	Βάρος	Peso	Τεγλο	1.1kg
Diameter	Διάμετρος	Diametro	Диаметър	Ø35mm
Packing	Συσκευασία	Imballaggio	Οпаковане	10



- With Pop Up
- Με Pop Up
- Con Pop Up
- C Pop Up

WASH BASIN FAUCET "SILVER"
ΜΠΑΤΑΡΙΑ ΝΙΠΤΗΡΑ "SILVER"
RUBINETTO DEL LAVADINO "SILVER"
УМИВАЛНИК "SILVER"

MODEL	ΜΟΝΤΕΛΟ	MODELLO	ΜΟΔΕΛ	BTW3080
Code	Κωδικός	Codice	Κοδ	026082
Weight	Βάρος	Peso	Τεγλο	680g
Packing	Συσκευασία	Imballaggio	Οпаковане	10





- With Pop Up
- Με Pop Up
- Con Pop Up
- C Pop Up

WASH BASIN FAUCET "SONIA"
ΜΠΑΤΑΡΙΑ ΝΙΠΤΗΡΑ "SONIA"
RUBINETTO DEL LAVADINO "SONIA"
БАТЕРИЯ ЗА УМИВАЛНИК "SONIA"

MODEL	ΜΟΝΤΕΛΟ	MODELLO	ΜΟΔΕΛ	BTW3240
Code	Κωδικός	Codice	Κοδ	026501
Weight	Διάμετρος	Peso	Τεγλο	800g
Diameter	Βάρος	Diametro	Диаметър	Ø40mm
Packing	Συσκευασία	Imballaggio	Οпаковане	10

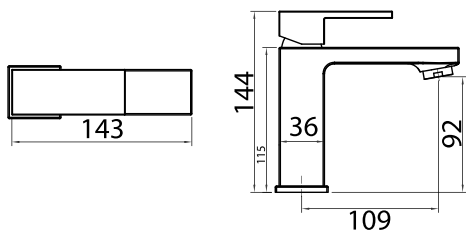



- With pop up
- Με pop up
- Con pop up
- C Pop Up

BATHROOM FAUCET "FIONA"
ΜΠΑΤΑΡΙΑ ΝΙΠΗΤΗΡΑ FIONA
RUBINETTO PER LAVABO "FIONA"
СМЕСИТЕЛ ЗА БАНЯ "FIONA"

MODEL	ΜΟΝΤΕΛΟ	MODELLO	ΜΟΔΕΛ	BTW3385
Code	Κωδικός	Codice	Κοδ	049692
Body	Σώμα	Corpo	Κορπυς	Brass
Diameter	Διάμετρος	Diametro	Διαμετър	Ø35mm
Weight	Βάρος	Peso	Τεγλο	850gr
Packing	Συσκευασία	Imballaggio	Οπακωване	10



Elite

Elite

Elite

Elite

- With Pop Up
- Με Pop Up
- Con Pop Up
- C Pop Up

BATHROOM FAUCET "EVA"
ΜΠΑΤΑΡΙΑ ΝΙΠΗΤΗΡΑ "EVA"
BATTERIA LAVABO "EVA"
СМЕСИТЕЛ ЗА БАНЯ "EVA"

MODEL	ΜΟΝΤΕΛΟ	MODELLO	ΜΟΔΕΛ	BTW3405
Code	Κωδικός	Codice	Κοδ	055075
Body	Σώμα	Corpo	Κορпυς	Brass
Diameter	Διάμετρος	Diametro	Διαμετър	Ø35mm
Weight	Βάρος	Peso	Τεγλο	750gr
Packing	Συσκευασία	Imballaggio	Οπακωване	10

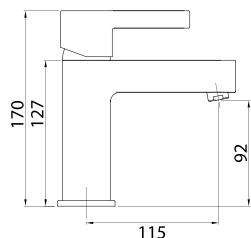

- With Pop Up
- Με Pop Up
- Con Pop Up
- C Pop Up

BATHROOM FAUCET "VIOLET"
ΜΠΑΤΑΡΙΑ ΝΙΠΗΤΗΡΑ "VIOLET"
RUBINETTO PER LAVABO "VIOLET"
СМЕСИТЕЛ ЗА БАНЯ "VIOLET"

MODEL	ΜΟΝΤΕΛΟ	MODELLO	ΜΟΔΕΛ	BTW3375
Code	Κωδικός	Codice	Κοδ	049661
Body	Σώμα	Corpo	Κορпυς	Brass
Diameter	Διάμετρος	Diametro	Διαμετър	Ø35mm
Weight	Βάρος	Peso	Τεγλο	720gr
Packing	Συσκευασία	Imballaggio	Οπακωване	10



- With Pop-Up
- Με Pop-Up
- Con Pop-Up
- C Pop Up

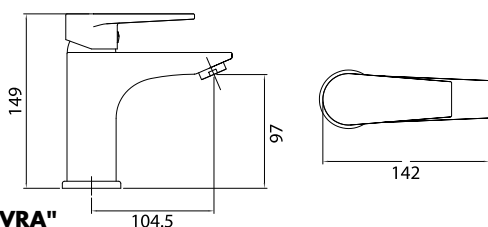

BASIN FAUCET "AVRA"
ΜΠΑΤΑΡΙΑ ΝΙΠΗΤΗΡΑ "AVRA"
RUBINETTO DEL LAVANDINO "AVRA"
БАТЕРИЯ ЗА УМИВАЛНИК "AVRA"

MODEL	ΜΟΝΤΕΛΟ	MODELLO	ΜΟΔΕΛ	BTW3000
Code	Κωδικός	Codice	Κод	026006
Body	Σώμα	Corpo	Κорпус	Brass
Diameter	Διατομή	Diametro	Диаметър	Ø35mm
Weight	Βάρος	Peso	Тегло	670gr
Packing	Συσκευασία	Imballaggio	Опаковане	10



- With Pop-Up
- Με Pop-Up
- Con Pop-Up
- C Pop Up

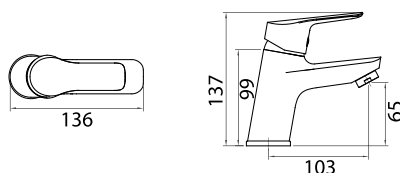

BATHROOM FAUCET "SPRING"
ΜΠΑΤΑΡΙΑ ΝΙΠΗΤΗΡΑ "SPRING"
RUBINETTO PER LAVABO "SPRING"
БАТЕРИЯ ЗА БАНЯ "SPRING" БАТЕРИЯ ЗА БАНЯ "SPRING"

MODEL	ΜΟΝΤΕΛΟ	MODELLO	ΜΟΔΕΛ	BTW3360
Code	Κωδικός	Codice	Κод	049630
Body	Σώμα	Corpo	Κорпус	Brass
Diameter	Διάμετρος	Diametro	Диаметър	Ø35mm
Weight	Βάρος	Peso	Тегло	550gr
Packing	Συσκευασία	Imballaggio	Опаковане	10



- Mixed Wall Mounted With Pop-Up
- Ανάμεικτη Επιτοίχια Με Pop-Up
- Misto a parete Con Pop-Up
- Смесен степен монтаж с Pop-Up

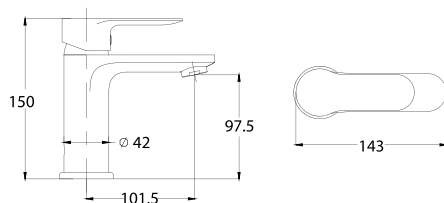

BASIN FAUCET "SIERRA"
ΜΠΑΤΑΡΙΑ ΝΙΠΗΤΗΡΑ "SIERRA"
RUBINETTO DA BAGNO "SIERRA"
БАТЕРИЯ ЗА УМИВАЛНИК "SIERRA"

MODEL	ΜΟΝΤΕΛΟ	MODELLO	ΜΟΔΕΛ	BTW3050
Code	Κωδικός	Codice	Κод	026051
Body	Σώμα	Corpo	Κорпус	Brass
Diameter	Διατομή	Diametro	Диаметър	Ø35mm
Weight	Βάρος	Peso	Тегло	710gr
Packing	Συσκευασία	Imballaggio	Опаковане	10



- With Pop-Up
- Με Pop-Up
- Con Pop-Up
- C Pop Up

WASH BASIN FAUCET "SIERRA"
ΜΠΑΤΑΡΙΑ ΝΙΠΤΗΡΑ "SIERRA"
RUBINETTO DEL LAVANDINO "SIERRA"
СМЕСИТЕЛ ЗА УМИВАЛНИК "SIERRA"

MODEL	ΜΟΝΤΕΛΟ	MODELLO	ΜΟΔΕΛ	BTW3060
Code	Κωδικός	Codice	Κод	026068
Body	Σώμα	Corpo	Κорпус	Brass
Diameter	Διατομή	Diametro	Диаметър	Ø35mm
Weight	Βάρος	Peso	Тегло	1.4kg
Packing	Συσκευασία	Imballaggio	Οпаковане	10



Elite

- Includes shower set
- Περιλαμβάνει σετ ντους
- Include un set doccia
- Включва комплект за душ

BATHTUB FAUCET "EVA"
ΜΠΑΤΑΡΙΑ ΜΠΑΝΙΟΥ "EVA"
RUBINETTO BAGNO "EVA"
КРАН ЗА БАНЯ "EVA"

MODEL	ΜΟΝΤΕΛΟ	MODELLO	ΜΟΔΕΛ	BTW3410
Code	Κωδικός	Codice	Κод	055082
Body	Σώμα	Corpo	Κорпус	Brass
Diameter	Διάμετρος	Diametro	Диаметър	Ø35mm
Weight	Βάρος	Peso	Тегло	950gr
Packing	Συσκευασία	Imballaggio	Οпаковане	10



- Includes shower set
- Περιλαμβάνει σετ ντους
- Include un set doccia
- Включва комплект за душ

BATHROOM FAUCET "SONIA"
ΜΠΑΤΑΡΙΑ ΜΠΑΝΙΟΥ "SONIA"
RUBINETTO A PARETE "SONIA"
СМЕСИТЕЛ ЗА БАНЯ "SONIA"

MODEL	ΜΟΝΤΕΛΟ	MODELLO	ΜΟΔΕΛ	BTW3250
Code	Κωδικός	Codice	Κод	026518
Body	Σώμα	Corpo	Κорпус	Brass
Weight	Βάρος	Peso	Тегло	1.1Kg
Diameter	Διάμετρος	Diametro	Диаметър	Ø40mm
Packing	Συσκευασία	Imballaggio	Οпаковане	10

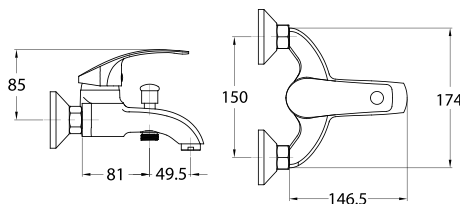

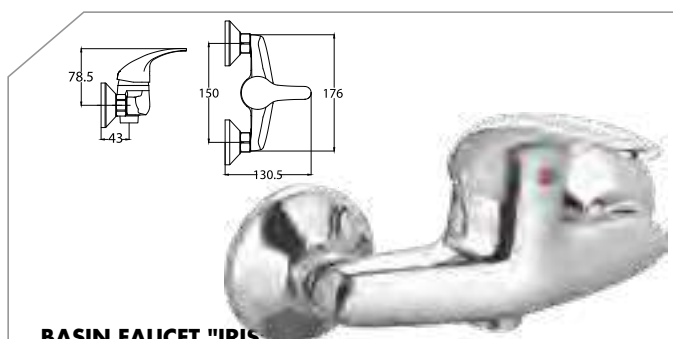

BASIN FAUCET "IRIS"
ΜΠΑΤΑΡΙΑ ΜΠΑΝΙΟΥ "IRIS"
RUBINETTO A PARETE "IRIS"
БАТЕРИЯ ЗА УМИВАЛНИК "IRIS"

MODEL	ΜΟΝΤΕΛΟ	MODELLO	ΜΟΔΕΛ	BTW3020
Code	Κωδικός	Codice	Κод	026020
Weight	Βάρος	Peso	Τεγλο	1.2kg
Diameter	Διάμετρος	Diametro	Диаметър	Ø40mm
Packing	Συσκευασία	Imballaggio	Οпаковане	10

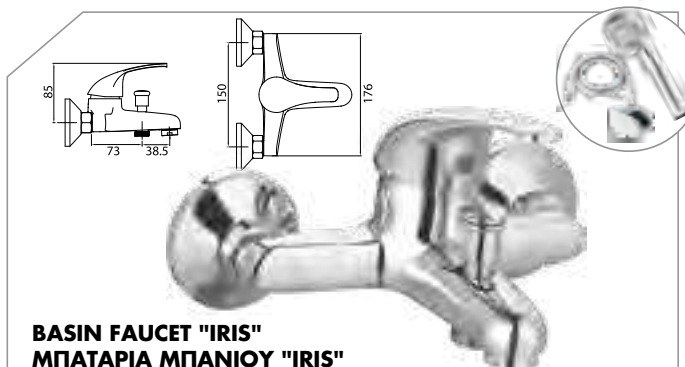

BASIN FAUCET "IRIS"
ΜΠΑΤΑΡΙΑ ΜΠΑΝΙΟΥ "IRIS"
RUBINETTO A PARETE "IRIS"
БАТЕРИЯ ЗА УМИВАЛНИК "IRIS"

MODEL	ΜΟΝΤΕΛΟ	MODELLO	ΜΟΔΕΛ	BTW3040
Code	Κωδικός	Codice	Κод	026044
Weight	Βάρος	Peso	Τεγλο	1.4kg
Diameter	Διάμετρος	Diametro	Диаметър	Ø40mm
Packing	Συσκευασία	Imballaggio	Οпаковане	10

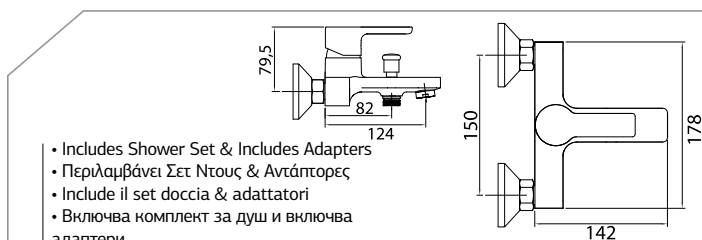

- Includes Shower Set & Includes Adapters
- Περιλαμβάνει Σετ Ντους & Αντάπτορες
- Include il set doccia & adattatori
- Включва комплект за душ и включва адаптери

BASIN FAUCET "AVRA"
ΜΠΑΤΑΡΙΑ ΜΠΑΝΙΟΥ "AVRA"
RUBINETTO DA BAGNO "AVRA"
БАТЕРИЯ ЗА УМИВАЛНИК "AVRA"

MODEL	ΜΟΝΤΕΛΟ	MODELLO	ΜΟΔΕΛ	BTW3010
Code	Κωδικός	Codice	Κод	026013
Body, Spiral and Hand Shower	Σώμα, Σπирάλ και Τηλέφωνο Ντους	Corpo, spirale e soffione da doccia	Душ за тяло, спирала и ръчен душ	Brass
Diameter	Διατομή	Diametro	Диаметър	Ø35mm
Weight	Βάρος	Peso	Τεγλο	1000g
Packing	Συσκευασία	Imballaggio	Οпаковане	10

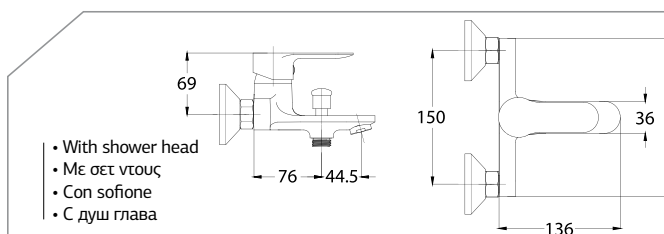

- With shower head
- Με σετ ντους
- Con soffione
- С душ глава

BATHROOM FAUCET "SIERRA"
ΜΠΑΤΑΡΙΑ ΜΠΑΝΙΟΥ "SIERRA"
RUBINETTO DA BAGNO "SIERRA"
БАТЕРИЯ ЗА БАНЯ "SIERRA"

MODEL	ΜΟΝΤΕΛΟ	MODELLO	ΜΟΔΕΛ	BTW3070
Code	Κωδικός	Codice	Κод	026075
Body, Spiral and Hand Shower	Σώμα, Σπирάλ και Τηλέφωνο Ντους	Corpo, spirale e soffione da doccia	Душ за тяло, спирала и ръчен душ	Brass
Diameter	Διατομή	Diametro	Диаметър	Ø35mm
Weight	Βάρος	Peso	Τεγλο	1020gr
Packing	Συσκευασία	Imballaggio	Οпаковане	10



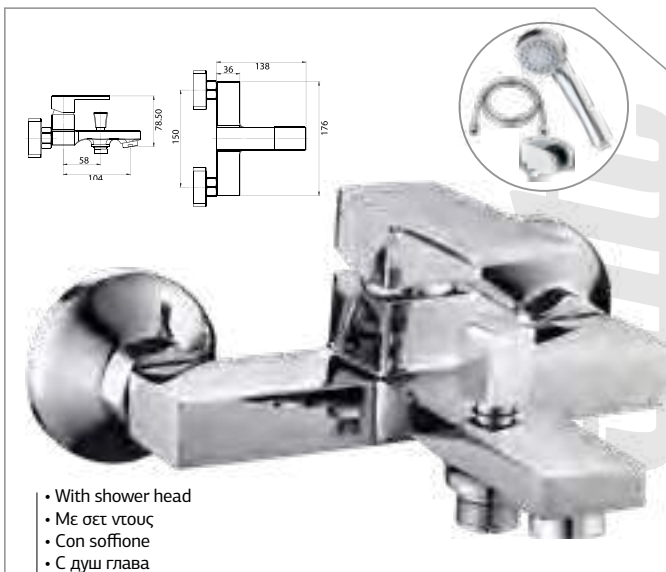

- With shower head
- Με σετ ντους
- Con soffione
- С душ глава

BATHROOM FAUCET "FIONA",
ΜΠΑΤΑΡΙΑ ΜΠΑΝΙΟΥ FIONA, 35MM,
ΑΝΑΜΕΙΚΤΙΚΗ, 1000G, ΜΕ ΣΕΤ ΝΤΟΥΣ
RUBINETTO DEL BAGNO "FIONA"
СМЕСИТЕЛ ЗА БАНЯ "FIONA"

MODEL	ΜΟΝΤΕΛΟ	MODELLO	ΜΟΔΕΛ	BTW3390
Code	Κωδικός	Codice	Κοδ	049708
Body	Σώμα	Corpo	Κορπυς	Brass
Diameter	Διάμετρος	Diametro	Διαμετър	Ø35mm
Weight	Βάρος	Peso	Τεγλο	1000gr
Packing	Συσκευασία	Imballaggio	Οπακωване	10



- With shower head
- Με σετ ντους
- Con soffione
- С душ глава

BATHROOM FAUCET ""SPRING""
ΜΠΑΤΑΡΙΑ ΜΠΑΝΙΟΥ "SPRING"
RUBINETTO DEL BAGNO "SPRING"
СМЕСИТЕЛ ЗА БАНЯ "FIONA"

MODEL	ΜΟΝΤΕΛΟ	MODELLO	ΜΟΔΕΛ	BTW3370
Code	Κωδικός	Codice	Κοδ	049654
Body	Σώμα	Corpo	Κορпυς	Brass
Diameter	Διάμετρος	Diametro	Διαμετър	Ø35mm
Weight	Βάρος	Peso	Τεγλο	610gr
Packing	Συσκευασία	Imballaggio	Οπακωване	10

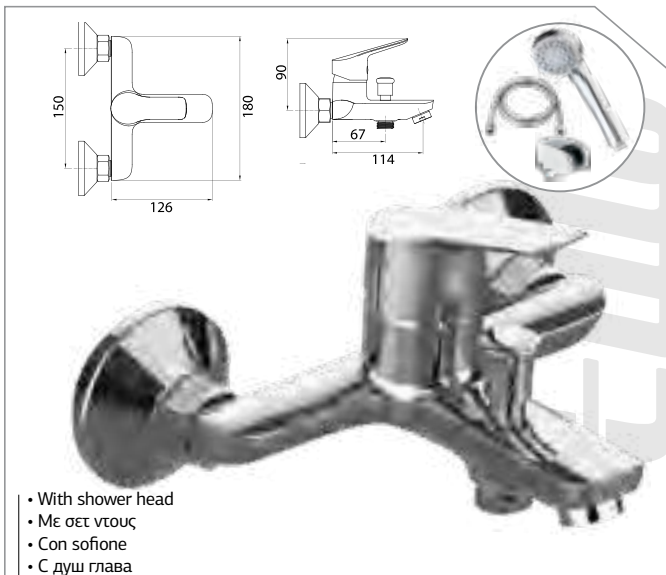

- With shower head
- Με σετ ντους
- Con soffione
- С душ глава

BATHROOM FAUCET "SPRING"
ΜΠΑΤΑΡΙΑ ΜΠΑΝΙΟΥ "SPRING"
RUBINETTO DEL BAGNO "SPRING"
СМЕСИТЕЛ ЗА БАНЯ "SPRING"

MODEL	ΜΟΝΤΕΛΟ	MODELLO	ΜΟΔΕΛ	BTW3365
Code	Κωδικός	Codice	Κοδ	049647
Body	Σώμα	Corpo	Κορпυς	Brass
Diameter	Διάμετρος	Diametro	Διαμετър	Ø35mm
Weight	Βάρος	Peso	Τεγλο	850gr
Packing	Συσκευασία	Imballaggio	Οπακωване	10

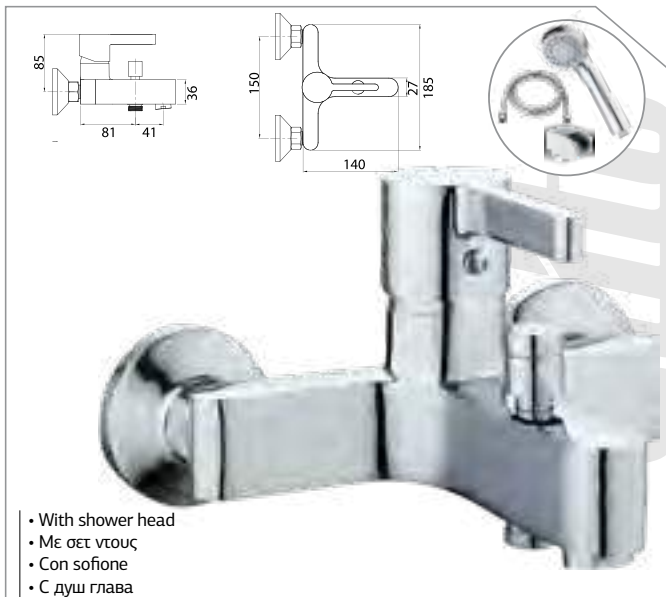

- With shower head
- Με σετ ντους
- Con soffione
- С душ глава

BATHROOM FAUCET "VIOLET"
ΜΠΑΤΑΡΙΑ ΜΠΑΝΙΟΥ VIOLET
RUBINETTO DEL BAGNO "VIOLET"
СМЕСИТЕЛ ЗА БАНЯ "VIOLET"

MODEL	ΜΟΝΤΕΛΟ	MODELLO	ΜΟΔΕΛ	BTW3380
Code	Κωδικός	Codice	Κοδ	049678
Body	Σώμα	Corpo	Κορпυς	Brass
Diameter	Διάμετρος	Diametro	Διαμετър	Ø35mm
Weight	Βάρος	Peso	Τεγλο	1120gr
Packing	Συσκευασία	Imballaggio	Οπακωване	10

KITCHEN FAUCET "SUPREME"
ΜΠΑΤΑΡΙΑ ΚΟΥΖΙΝΑΣ "SUPREME"
RUBINETTO DA CUCINA "SUPREME"
КУХНЕНСКА БАΤΕΡΙΑ "SUPREME"

MODEL	ΜΟΝΤΕΛΟ	MODELLO	ΜΟΔΕΛ	BTW3110
Code	Κωδικός	Codice	Κод	026112
Body	Σώμα	Corpo	Κорпус	Brass
Diameter	Διατομή	Diametro	Диаметър	Ø35mm
Height	Ύψος	Altezza	Височина	30cm
Weight	Βάρος	Peso	Тегло	520gr
Packing	Συσκευασία	Imballaggio	Опаковане	10

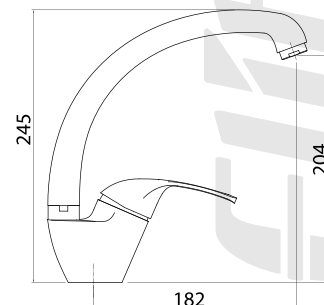

KITCHEN FAUCET "SILVER"
ΜΠΑΤΑΡΙΑ ΚΟΥΖΙΝΑΣ "SILVER"
RUBINETTO DA CUCINA "SILVER"
КУХНЕНСКА БАΤΕΡΙΑ "SILVER"

MODEL	ΜΟΝΤΕΛΟ	MODELLO	ΜΟΔΕΛ	BTW3150
Code	Κωδικός	Codice	Κод	026150
Diameter	Διάμετρος	Diametro	Диаметър	Ø35mm
Weight	Βάρος	Peso	Тегло	900gr
Packing	Συσκευασία	Imballaggio	Опаковане	10



3/3

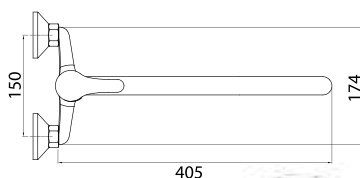
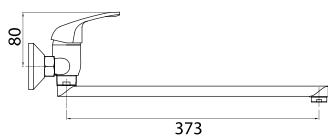

- Mixed Wall Mounted
- Ανάμεικτη Επιτοίχια
- Misto a parete
- Смесен степен монтаж

KITCHEN FAUCET "ZEBRA"
ΜΠΑΤΑΡΙΑ ΚΟΥΖΙΝΑΣ "ZEBRA"
RUBINETTO DA CUCINA "ZEBRA"
КУХНЕНСКА БАΤΕΡΙΑ "ZEBRA"

MODEL	ΜΟΝΤΕΛΟ	MODELLO	ΜΟΔΕΛ	BTW3130
Code	Κωδικός	Codice	Κод	026136
Body	Σώμα	Corpo	Κорпус	Brass
Diameter	Διατομή	Diametro	Диаметър	Ø35mm
Weight	Βάρος	Peso	Тегло	620gr
Packing	Συσκευασία	Imballaggio	Опаковане	10



- Non-detachable head
- Μη αποσπώμενη κεφαλή
- Testa non staccabile
- Неразглобяема глава

KITCHEN FAUCET "YDRA"
ΜΠΑΤΑΡΙΑ ΚΟΥΖΙΝΑΣ "YDRA"
RUBINETTO DA CUCINA "YDRA"
СΜΕΣΙΤΕΛ ЗА КУХНЯ "YDRA"

MODEL	ΜΟΝΤΕΛΟ	MODELLO	ΜΟΔΕΛ	ΒΤW3100
Code	Κωδικός	Codice	Κод	026105
Body	Σώμα	Corpo	Κорпус	Brass
Diameter	Διατομή	Diametro	Диаметър	Ø40mm
Weight	Βάρος	Peso	Τεγλο	1.3Kg
Packing	Συσκευασία	Imballaggio	Οпаковане	10



KITCHEN FAUCET "LIDA"
ΜΠΑΤΑΡΙΑ ΚΟΥΖΙΝΑΣ "LIDA"
RUBINETTO DA CUCINA "LIDA"
СΜΕΣΙΤΕΛ ЗА КУХНЯ "LIDA"

MODEL	ΜΟΝΤΕΛΟ	MODELLO	ΜΟΔΕΛ	ΒΤW3260
Code	Κωδικός	Codice	Κод	026525
Body	Σώμα	Corpo	Κорпус	Brass
Diameter	Διατομή	Diametro	Диаметър	Ø35mm
Height from Kitchen Counter	Ύψος από Πάγκο	Altezza dal banco della cucina	Височина от кухненския плот	38cm
Depth from Spout	Βάθος από Στόμιο	Profondità dal beccuccio	Дълбочина от чучура	23cm
Weight	Βάρος	Peso	Τεγλο	1150gr
Packing	Συσκευασία	Imballaggio	Οпаковане	10

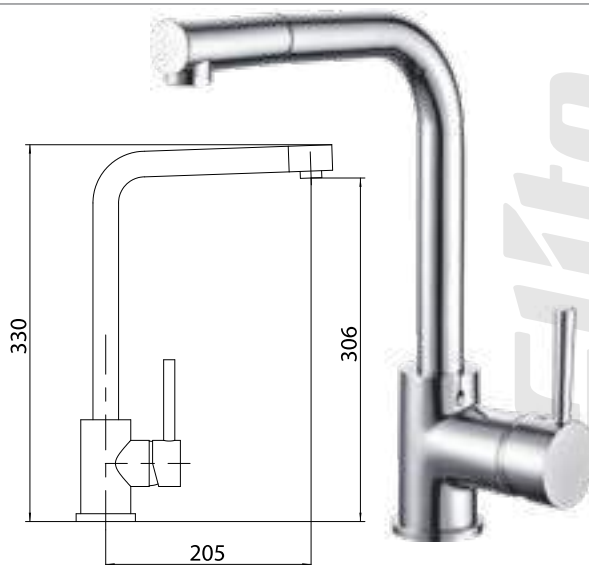

- With shower head and spiral
- Με ντους και σπύραλ
- Con soffione
- С душ глава и спирала

KITCHEN FAUCET "SERENA" MIXER
ΜΠΑΤΑΡΙΑ ΚΟΥΖΙΝΑΣ "SERENA"
RUBINETTO DA CUCINA "SERENA" MISCELATORE
СΜΕΣΙΤΕΛ ЗА КУХНЯ "SERENA"

MODEL	ΜΟΝΤΕΛΟ	MODELLO	ΜΟΔΕΛ	ΒΤW3400
Code	Κωδικός	Codice	Κод	049685
Body	Σώμα	Corpo	Κорпус	Brass
Diameter	Διάμετρος	Diametro	Диаметър	Ø40mm
Packing	Συσκευασία	Imballaggio	Οпаковане	10



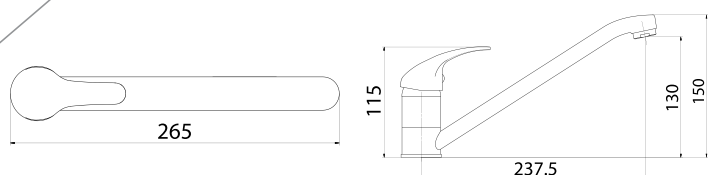

KITCHEN FAUCET "STAR"
ΜΠΑΤΑΡΙΑ ΚΟΥΖΙΝΑΣ "STAR"
RUBINETTO DA CUCINA "STAR"
ΚΥΧΗΝΕΣΚΑ ΒΑΤΕΡΙΑ "STAR"

MODEL	ΜΟΝΤΕΛΟ	MODELLO	ΜΟΔΕΛ	BTW3120
Code	Κωδικός	Codice	Κод	026129
Diameter	Βάρος	Diametro	Диаметър	Ø35mm
Weight	Διάμετρος	Peso	Тегло	0.35kg
Packing	Συσκευασία	Imballaggio	Опаковане	10



KITCHEN FAUCET "NADIA"
ΜΠΑΤΑΡΙΑ ΚΟΥΖΙΝΑΣ "NADIA"
RUBINETTO DA CUCINA "NADIA"
ΚΥΧΗΝΕΣΚΑ ΒΑΤΕΡΙΑ "NADIA"

MODEL	ΜΟΝΤΕΛΟ	MODELLO	ΜΟΔΕΛ	BTW3340
Code	Κωδικός	Codice	Κод	037804
Body	Σώμα	Corpo	Κорпус	Brass
Mechanism	Μηχανισμός	Mechanismo	Механизъм	Mixing
Diameter	Διάμετρος	Diametro	Диаметър	Ø40mm
Weight	Βάρος	Peso	Тегло	1100gr
Packing	Συσκευασία	Imballaggio	Опаковане	10



KITCHEN FAUCET "AMELIA"
ΜΠΑΤΑΡΙΑ ΚΟΥΖΙΝΑΣ "AMELIA"
RUBINETTO DA CUCINA "AMELIA"
ΚΥΧΗΝΕΣΚΑ ΒΑΤΕΡΙΑ "AMELIA"

MODEL	ΜΟΝΤΕΛΟ	MODELLO	ΜΟΔΕΛ	BTW3320
Code	Κωδικός	Codice	Κод	037781
Body	Σώμα	Corpo	Κорпус	Brass
Mechanism	Μηχανισμός	Mechanismo	Механизъм	Mix
Diameter	Διάμετρος	Diametro	Диаметър	Ø35mm
Weight	Βάρος	Peso	Тегло	1000gr
Packing	Συσκευασία	Imballaggio	Опаковане	10



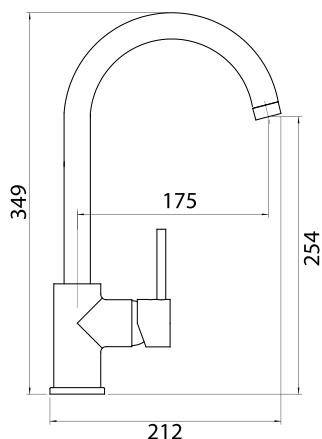

KITCHEN FAUCET "JULIA"
ΜΠΑΤΑΡΙΑ ΚΟΥΖΙΝΑΣ "JULIA"
RUBINETTO DA CUCINA "JULIA"
СΜΕΣΙΤΕΛ ЗА КУХНЯ "JULIA"

MODEL	ΜΟΝΤΕΛΟ	MODELLO	ΜΟΔΕΛ	ΒΤW3140
Code	Κωδικός	Codice	Κод	026143
Diameter	Βάρος	Diametro	Диаметър	Ø35mm
Weight	Διάμετρος	Peso	Τεγλο	800gr
Packing	Συσκευασία	Imballaggio	Οпаковане	10



Elite

Elite

KITCHEN FAUCET "ELIS"
ΜΠΑΤΑΡΙΑ ΚΟΥΖΙΝΑΣ "ELIS"
RUBINETTO DA CUCINA "ELIS"
СΜΕΣΙΤΕΛ ЗА КУХНЯ "ELIS"

MODEL	ΜΟΝΤΕΛΟ	MODELLO	ΜΟΔΕΛ	ΒΤW3330
Code	Κωδικός	Codice	Κод	037798
Body	Σώμα	Corpo	Κорпус	Brass
Mechanism	Μηχανισμός	Mechanismo	Μεχανιζъм	Mixing
Diameter	Διάμετρος	Diametro	Диаметър	Ø35mm
Weight	Βάρος	Peso	Τεγλο	1720gr
Packing	Συσκευασία	Imballaggio	Οпаковане	2





**HAND SHOWER SET
 ΣΕΤ ΤΗΛΕΦΩΝΟ ΝΤΟΥΣ
 SET SOFFIONE DA DOCCIA
 КОМПЛЕКТ ЗА ΡЪЧЕН ДУШ**

MODEL	ΜΟΝΤΕΛΟ	MODELLO	ΜΟΔΕΛ	BTW3160
Code	Κωδικός	Codice	Κод	026167
Spiral length	Μήκος Σπирάλ	Lunghezza della spirale	Дължина на спиралата	1.5m
Weight	Βάρος	Peso	Τεγλο	0.3kg
Packing	Συσκευασία	Imballaggio	Οпаковане	20

- Adjustable
- Ρυθμιζόμενο
- Regolabile
- Регулируем



**HAND SHOWER
 ΤΗΛΕΦΩΝΟ ΝΤΟΥΣ
 SET SOFFIONE DA DOCCIA
 ΡЪЧЕН ДУШ**

MODEL	ΜΟΝΤΕΛΟ	MODELLO	ΜΟΔΕΛ	BTW3200
Code	Κωδικός	Codice	Κод	026204
Weight	Βάρος	Peso	Τεγλο	0.15kg
Packing	Συσκευασία	Imballaggio	Οпаковане	12



**HAND SHOWER SET
 ΣΕΤ ΤΗΛΕΦΩΝΟ ΝΤΟΥΣ
 SET SOFFIONE DA DOCCIA
 КОМПЛЕКТ ЗА ΡЪЧЕН ДУШ**

MODEL	ΜΟΝΤΕΛΟ	MODELLO	ΜΟΔΕΛ	BTW3170
Code	Κωδικός	Codice	Κод	026174
Spiral length	Μήκος Σπирάλ	Lunghezza della spirale	Дължина на спиралата	1.5m
Weight	Βάρος	Peso	Τεγλο	0.3kg
Packing	Συσκευασία	Imballaggio	Οпаковане	12

- 5 functions
- 5 ρυθμίσεις
- 5 funzioni
- 5 функции



**SHOWER HEAD
 ΤΗΛΕΦΩΝΟ ΝΤΟΥΣ ΜΠΑΝΙΟΥ
 SOFFIONE PER DOCCIA
 ГЛАВА НА ДУШ**

MODEL	ΜΟΝΤΕΛΟ	MODELLO	ΜΟΔΕΛ	BTW4660
Code	Κωδικός	Codice	Κод	052791
Diametre	Διάμετρος	Diametro	Диаметър	Ø110mm
Packing	Συσκευασία	Imballaggio	Οпаковане	20



**HAND SHOWER
 ΤΗΛΕΦΩΝΟ ΝΤΟΥΣ
 SOFFIONE DA DOCCIA
 ΡЪЧЕН ДУШ**

MODEL	ΜΟΝΤΕΛΟ	MODELLO	ΜΟΔΕΛ	BTW3190
Code	Κωδικός	Codice	Κод	026198
Weight	Βάρος	Peso	Τεγλο	0.1kg
Packing	Συσκευασία	Imballaggio	Οпаковане	12



SHOWER HEAD
ΤΗΛΕΦΩΝΟ ΝΤΟΥΣ ΜΠΑΝΙΟΥ
SOFFIONE PER DOCCIA
ГЛАВА НА ДУШ

MODEL	ΜΟΝΤΕΛΟ	MODELLO	ΜΟΔΕΛ	BTW4610
Code	Κωδικός	Codice	Κοδ	052746
Diametre	Διάμετρος	Diametro	Диаметър	Ø41X248mm
Packing	Συσκευασία	Imballaggio	Οпаковане	20



SHOWER HEAD
ΤΗΛΕΦΩΝΟ ΝΤΟΥΣ ΜΠΑΝΙΟΥ
SOFFIONE PER DOCCIA
ГЛАВА НА ДУШ

MODEL	ΜΟΝΤΕΛΟ	MODELLO	ΜΟΔΕΛ	BTW4600
Code	Κωδικός	Codice	Κοδ	052739
Diametre	Διάμετρος	Diametro	Диаметър	Ø58*234mm
Packing	Συσκευασία	Imballaggio	Οпаковане	20



SHOWER HEAD ROUND
ΤΗΛΕΦΩΝΟ ΝΤΟΥΣ ΜΠΑΝΙΟΥ ΣΤΡΟΓΓΥΛΟ
SOFFIONE PER DOCCIA
ΚΡЪГЛА ДУШ ГЛАВА

MODEL	ΜΟΝΤΕΛΟ	MODELLO	ΜΟΔΕΛ	BTW4650
Code	Κωδικός	Codice	Κοδ	052784
Diametre	Διάμετρος	Diametro	Диаметър	Ø81mm
Packing	Συσκευασία	Imballaggio	Οпаковане	20



- 5 functions
- 5 ρυθμίσεις
- 5 funzion
- 5 функции i

SHOWER HEAD ROUND
ΤΗΛΕΦΩΝΟ ΝΤΟΥΣ ΜΠΑΝΙΟΥ ΣΤΡΟΓΓΥΛΟ
SOFFIONE PER DOCCIA
ΚΡЪГЛА ДУШ ГЛАВА

MODEL	ΜΟΝΤΕΛΟ	MODELLO	ΜΟΔΕΛ	BTW4640
Code	Κωδικός	Codice	Κοδ	052777
Diametre	Διάμετρος	Diametro	Диаметър	Ø81
Packing	Συσκευασία	Imballaggio	Οпаковане	20



SHOWER HEAD ROUND
ΤΗΛΕΦΩΝΟ ΝΤΟΥΣ ΜΠΑΝΙΟΥ ΣΤΡΟΓΓΥΛΟ
SOFFIONE PER DOCCIA
ΚΡЪГЛА ДУШ ГЛАВА

MODEL	ΜΟΝΤΕΛΟ	MODELLO	ΜΟΔΕΛ	BTW4620
Code	Κωδικός	Codice	Κοδ	052753
Diametre	Διάμετρος	Diametro	Диаметър	Ø85
Packing	Συσκευασία	Imballaggio	Οпаковане	20



- 5 functions
- 5 ρυθμίσεις
- 5 funzion
- 5 функции i

SHOWER HEAD ROUND
ΤΗΛΕΦΩΝΟ ΝΤΟΥΣ ΜΠΑΝΙΟΥ ΣΤΡΟΓΓΥΛΟ
SOFFIONE PER DOCCIA
ΚΡЪГЛА ДУШ ГЛАВА

MODEL	ΜΟΝΤΕΛΟ	MODELLO	ΜΟΔΕΛ	BTW4630
Code	Κωδικός	Codice	Κοδ	052760
Diametre	Διάμετρος	Diametro	Диаметър	Ø93
Packing	Συσκευασία	Imballaggio	Οпаковане	20

- 3 in 1 , angular
- Aluminium
- 3 σε 1 , γωνιακός
- Αλουμινίου
- 3 in 1 , angolare
- in alluminio
- 3 в 1 , ъглов
- Алюминий



ALUMINIUM CURTAIN RAIL
ΒΡΑΧΙΟΝΑΣ ΜΠΑΝΙΕΡΑΣ ΓΙΑ ΚΟΥΡΤΙΝΑ
ΓΩΝΙΑΚΟΣ ΑΛΟΥΜΙΝΙΟΥ
BRACCIO DA BAGNO PER TENDA
АЛУМИНИЕΒΑ ΡΕЛСА ЗА ПЕРДЕТА

MODEL	ΜΟΝΤΕΛΟ	MODELLO	ΜΟΔΕΛ	BTW4810
Code	Κωδικός	Codice	Κод	052838
Dimensions	Διαστάσεις	Dimensioni	Размери	90x170cm
Diametre	Διάμετρος	Diametro	Диаметър	Ø28mm
Color	Χρώμα	Colore	Цвят	White/Λευκό
Packing	Συσκευασία	Imballaggio	Опаковане	5

- 5 function
- Πέντε λειτουργίες
- Cinque funzioni
- 5 функции



SHOWER SLIDER RAIL SET
ΒΕΡΓΑ ΝΤΟΥΖ ΜΑΥΡΗ ΣΕΤ
SET SALISCENDI PER DOCCIA
КОМПЛЕКТ РЕЛСИ ЗА ДУШ ПЛЪЗГАЧ

MODEL	ΜΟΝΤΕΛΟ	MODELLO	ΜΟΔΕΛ	BTW9024
Code	Κωδικός	Codice	Κод	061489
Dimensions	Διαστάσεις	Dimensioni	Размери	15x7,3x5,3cm
Vertical pipe	Κάθετος σωλήνας	Tubo verticale	Вертикална тръба	71cm
Shower hose	Σωλήνας μπάνιου	Tubo da bagno	Tubo da bagno	1,5 m
Packing	Συσκευασία	Imballaggio	Опаковане	10



CURTAIN RAIL
ΒΡΑΧΙΟΝΑΣ ΜΠΑΝΙΕΡΑΣ ΓΙΑ ΚΟΥΡΤΙΝΑ
BRACCIO DA BAGNO PER TENDA
ΠΑΡΑΠΕΤ ЗА ЗАΒΕСА

MODEL	ΜΟΝΤΕΛΟ	MODELLO	ΜΟΔΕΛ	BTW4800
Code	Κωδικός	Codice	Κод	052821
Dimensions	Διαστάσεις	Dimensioni	Размери	75-125cm
Diametre	Διάμετρος	Diametro	Диаметър	Ø22-19mm
Packing	Συσκευασία	Imballaggio	Опаковане	5

**SHOWERHOSE
ΣΠΙΡΑΛ ΜΠΑΝΙΟΥ
TUBO PER DOCCIA
ДУШ МАРКУЧ**

MODEL	ΜΟΝΤΕΛΟ	MODELLO	ΜΟΔΕΛ	BTW3210
Code	Κωδικός	Codice	Κод	026211
Length	Μήκος	Lunghezza	Дължина	2m
Material	Υλικό	Materiale	Ματεριал	Stainless Steel
Packing	Συσκευασία	Imballaggio	Οпаковане	12

**SHOWER HOSE
ΣΩΛΗΝΑΣ ΓΙΑ ΝΤΟΥΣ
TUBO DOCCIA
ДУШ МАРКУЧ**

MODEL	ΜΟΝΤΕΛΟ	MODELLO	ΜΟΔΕΛ	BTW9030
Code	Κωδικός	Codice	Κод	061519
Dimensions	Διαστάσεις	Dimensioni	Размери	1,5m
Packing	Συσκευασία	Imballaggio	Οпаковане	20

**SHOWERHOSE
ΣΠΙΡΑΛ ΜΠΑΝΙΟΥ
TUBO PER DOCCIA
ДУШ МАРКУЧ**

MODEL	ΜΟΝΤΕΛΟ	MODELLO	ΜΟΔΕΛ	BTW3220
Code	Κωδικός	Codice	Κод	026228
Length	Μήκος	Length	Дължина	1.5m
Material	Υλικό	Materiale	Ματεριал	Stainless Steel
Packing	Συσκευασία	Imballaggio	Οпаковане	60

- Stainless steel
- Ανοξείδωτη
- Barra di acciaio inossidabile
- Неръждаема стомана

**STAINLESS STEEL BATH GRAB
ΛΑΒΗ ΜΠΑΝΙΟΥ INOX
MANIGLIA PER IL BAGNO
ДРЪЖΚΑ ЗА БАНЯ ОТ
НЕРЪЖДАЕМА СΤΟΜΑΝΑ**

MODEL	ΜΟΝΤΕΛΟ	MODELLO	ΜΟΔΕΛ	BTW4850
Code	Κωδικός	Codice	Κод	052845
Length	Μήκος	Lunghezza	Дължина	30cm
Color	Χρώμα	Colore	Цвят	Chrome/Χρώμιο
Packing	Συσκευασία	Imballaggio	Οпаковане	20

- Stainless steel bar
- Ανοξείδωτη μπάρα
- Barra di acciaio inossidabile
- Бар от неръждаема стомана

**SLIDE BAR
ΒΕΡΓΑ ΝΤΟΥΣ ΜΕ ΣΤΗΡΙΓΜΑ
BARRA PER DOCCIA CON SUPPORTO
ДУШ БАР С ДЪРЖΑΚ**

MODEL	ΜΟΝΤΕΛΟ	MODELLO	ΜΟΔΕΛ	BTW4710
Code	Κωδικός	Codice	Κод	052814
Length	Μήκος	Lunghezza	Дължина	65cm
Packing	Συσκευασία	Imballaggio	Οпаковане	10

- Stainless steel bar
- Ανοξείδωτη μπάρα
- Barra di acciaio inossidabile
- Бар от неръждаема стомана

**SLIDE BAR
ΒΕΡΓΑ ΝΤΟΥΣ ΜΕ ΣΤΗΡΙΓΜΑ
BARRA ROTONDA PER DOCCIA
CON SUPPORTO
ΚΡЪΓΛΑ ДУШ ЛЕНΤΑ С ДЪРЖΑΚ**

MODEL	ΜΟΝΤΕΛΟ	MODELLO	ΜΟΔΕΛ	BTW4700
Code	Κωδικός	Codice	Κод	052807
Length	Μήκος	Lunghezza	Дължина	71cm
Diametre	Διάμετρος	Diametro	Диаметър	Ø25mm
Packing	Συσκευασία	Imballaggio	Οпаковане	10

- Color: Chrome
- Material: ABS
- Χρώμα: Χρόμιο
- Υλικό: ABS
- Colore: Cromo
- Materiale: ABS
- Цвет: Хром
- Материал: ABS



ROUND RAINFALL SHOWER HEAD
ΚΕΦΑΛΗ ΝΤΟΥΣ ΣΤΡΟΓΓΥΛΗ
SOFFIONE DOCCIA TONDO
КРЪГЛА ДЪЖДОВНА ДУШ ГЛАВА

MODEL	ΜΟΝΤΕΛΟ	MODELLO	ΜΟΔΕΛ	BTW9026
Code	Κωδικός	Codice	Κод	061496
Dimensions	Διαστάσεις	Dimensioni	Размери	Ø19,8x6,5cm
Packing	Συσκευασία	Imballaggio	Опаковане	10

- Color: Chrome
- Material: ABS
- Χρώμα: Χρόμιο
- Υλικό: ABS
- Colore: Cromo
- Materiale: ABS
- Цвет: Хром
- Материал: ABS



SQUARE RAINFALL SHOWER HEAD
ΚΕΦΑΛΗ ΝΤΟΥΣ ΤΕΤΡΑΓΩΝΗ
SOFFIONE QUADRATO
ΚΒΑΔΡΑΤΕΝ ДУШ С ДЪЖДОВНА ВОДА

MODEL	ΜΟΝΤΕΛΟ	MODELLO	ΜΟΔΕΛ	BTW9028
Code	Κωδικός	Codice	Κод	061502
Dimensions	Διαστάσεις	Dimensioni	Размери	Ø 20x20x6,6cm
Packing	Συσκευασία	Imballaggio	Опаковане	10

- Color: Chrome
- Material: Stainless Steel
- Χρώμα: Χρόμιο
- Υλικό: Ανοξείδωτο Ατσάλι
- Colore: Cromo
- Materiale: Acciaio Inossidabile
- Цвет: Хром
- Материал: Неръждаема стомана



WALL MOUNTED SHOWER ARM
ΒΡΑΧΙΟΝΑΣ ΚΕΦΑΛΗΣ ΝΤΟΥΣ
BRACCIO SOFFIONE DOCCIA
ΜΟΝΤΙΡΑΝΟ НА СΤΕΝΑΤΑ ΡΑΜΟ ЗА ДУШ

MODEL	ΜΟΝΤΕΛΟ	MODELLO	ΜΟΔΕΛ	BTW9046
Code	Κωδικός	Codice	Κод	061595
Dimensions	Διαστάσεις	Dimensioni	Размери	35cm
Dimensions	Μέγεθος	Dimensioni	Размери	Ø20mm
Packing	Συσκευασία	Imballaggio	Опаковане	50

- Color: Chrome
- Wall mounting
- Χρώμα: Χρόμιο
- Τοποθέτηση επιτοίχια
- Colore: Cromo
- Montaggio a parete
- Цвет: Хром
- Монтаж на стена



TOILET PAPER ROLL HOLDER
ΧΑΡΤΟΘΗΚΗ ΕΠΙΤΟΙΧΙΑ
ARCHIVIO DI CARTA DA PARATI
ДЪРЖАЧ ЗА РОЛКА ТΟΑΛΕΤНА ХΑΡΤΙΑ

MODEL	ΜΟΝΤΕΛΟ	MODELLO	ΜΟΔΕΛ	BTW9020
Code	Κωδικός	Codice	Κод	061465
Dimensions	Διαστάσεις	Dimensioni	Размери	15,2x10,5cm
Packing	Συσκευασία	Imballaggio	Опаковане	20

- Color: Chrome
- Wall mounting
- Χρώμα: Χρόμιο
- Τοποθέτηση επιτοίχια
- Colore: Cromo
- Montaggio a parete
- Цвет: Хром
- Монтаж на стена



TOILET PAPER ROLL HOLDER
ΧΑΡΤΟΘΗΚΗ ΕΠΙΤΟΙΧΙΑ
ARCHIVIO DI CARTA DA PARATI
ДЪРЖАЧ ЗА РОЛКА ТΟΑΛΕΤΗΝΑ ΧΑΡΤΙΑ

MODEL	ΜΟΝΤΕΛΟ	MODELLO	ΜΟΔΕΛ	BTW9022
Code	Κωδικός	Codice	Κод	061472
Dimensions	Διαστάσεις	Dimensioni	Размери	15x7,3x5,3cm
Packing	Συσκευασία	Imballaggio	Опаковане	20

- Color: Chrome
- Material: ABS
- Χρώμα: Χρόμιο
- Υλικό: ABS
- Colore: Cromo
- Materiale: ABS
- Цвет: Хром
- Материал: ABS



TOILET PAPER ROLL HOLDER
ΧΑΡΤΟΘΗΚΗ ΕΠΙΤΟΙΧΙΑ
ARCHIVIO DI CARTA DA PARATI
ДЪРЖАЧ ЗА РОЛКА ТΟΑΛΕΤΗΝΑ ΧΑΡΤΙΑ

MODEL	ΜΟΝΤΕΛΟ	MODELLO	ΜΟΔΕΛ	BTW9018
Code	Κωδικός	Codice	Κод	061458
Dimensions	Διαστάσεις	Dimensioni	Размери	13,5x14cm
Packing	Συσκευασία	Imballaggio	Опаковане	20

- Color: Chrome
- Wall mounting
- Χρώμα: Χρόμιο
- Τοποθέτηση επιτοίχια
- Colore: Cromo
- Montaggio a parete
- Цвет: Хром
- Монтаж на стена



GLASS TUMBLER
ΠΟΤΗΡΟΘΗΚΗ ΕΠΙΤΟΙΧΙΑ
PORTA VETRO DA PARETE
ДЪРЖАЧ ЗА СΤΪΚΛΟ

MODEL	ΜΟΝΤΕΛΟ	MODELLO	ΜΟΔΕΛ	BTW9006
Code	Κωδικός	Codice	Κод	061397
Dimensions	Διαστάσεις	Dimensioni	Размери	6,8x10x10cm
Packing	Συσκευασία	Imballaggio	Опаковане	20

- Color: Chrome
- Wall mounting
- Χρώμα: Χρόμιο
- Τοποθέτηση επιτοίχια
- Colore: Cromo
- Montaggio a parete
- Цвет: Хром
- Монтаж на стена



SOAP HOLDER
ΣΑΠΟΥΝΟΘΗΚΗ
SCATOLA DI SAPONE
ДЪРЖАЧ ЗА САПУН

MODEL	ΜΟΝΤΕΛΟ	MODELLO	ΜΟΔΕΛ	BTW9008
Code	Κωδικός	Codice	Κод	061403
Dimensions	Διαστάσεις	Dimensioni	Размери	13x6,5cm
Packing	Συσκευασία	Imballaggio	Опаковане	20

- Color: Chrome
- Wall mounting
- Χρώμα: Χρόμιο
- Τοποθέτηση επιτοίχια
- Colore: Cromo
- Montaggio a parete
- Цвет: Хром
- Монтаж на стена



TOWEL RING
ΚΡΙΚΟΣ ΜΠΑΝΙΟΥ
ANELLO DA BAGNO
ПРЪСТЕН ЗА КЪРПА

MODEL	ΜΟΝΤΕΛΟ	MODELLO	ΜΟΔΕΛ	BTW9002
Code	Κωδικός	Codice	Κод	061373
Dimensions	Διαστάσεις	Dimensioni	Размери	15,5x18cm
Packing	Συσκευασία	Imballaggio	Опаковане	20

- Color: Chrome
- Wall mounting
- Χρώμα: Χρόμιο
- Τοποθέτηση επιτοίχια
- Colore: Cromo
- Montaggio a parete



DOUBLE HOOK
ΑΓΚΙΣΤΡΟ ΜΠΑΝΙΟΥ ΔΙΠΛΟ
DOPPIO GANCIO
ДВОЙНА КУКА

MODEL	ΜΟΝΤΕΛΟ	MODELLO	ΜΟΔΕΛ	BTW9004
Code	Κωδικός	Codice	Κод	061380
Dimensions	Διαστάσεις	Dimensioni	Размери	9x4,5x5,2cm
Packing	Συσκευασία	Imballaggio	Опаковане	50

- Color: Chrome
- Wall mounting
- Χρώμα: Χρόμιο
- Τοποθέτηση επιτοίχια
- Colore: Cromo
- Montaggio a parete
- Цвет: Хром
- Монтаж на стена



DOUBLE TOWEL BAR
ΚΡΕΜΑΣΤΡΑ ΜΠΑΝΙΟΥ ΔΙΠΛΗ
BINARIO DA BAGNO DOPPIO
ДВОЙНА ЛЕНΤΑ ЗА КЪРПИ

MODEL	ΜΟΝΤΕΛΟ	MODELLO	ΜΟΔΕΛ	BTW9000
Code	Κωδικός	Codice	Κод	061366
Dimensions	Διαστάσεις	Dimensioni	Размери	64,5x12x5,2cm
Packing	Συσκευασία	Imballaggio	Опаковане	10

NEW

- Chrome
- Χρόμιο
- Cromo
- Хром



TOWEL HOLDER SELF-ADHESIVE 3M
ΚΡΕΜΑΣΤΡΑ (ΡΑΓΑ) ΜΠΑΝΙΟΥ ΜΕ
ΑΥΤΟΚΟΛΛΗΤΟ 3Μ
PORTA ASCIUGAMANI AUTOADESIVO 3M
ДЪРЖАЧ ЗА КЪРПИ САМОЗАЛЕПВАЩ
СЕ 3 Μ

MODEL	ΜΟΝΤΕΛΟ	MODELLO	ΜΟΔΕΛ	BTW9074
Code	Κωδικός	Codice	Κод	070689
Dimensions	Διαστάσεις	Dimensioni	Размери	22x4,5x3cm
Packing	Συσκευασία	Imballaggio	Опаковане	24

- Black color
- Χρώμα μαύρο
- Colore nero
- Черен цвят



TOILET PAPER ROLL HOLDER
ΧΑΡΤΟΘΗΚΗ ΕΠΙΤΟΙΧΙΑ
ARCHIVIO DI CARTA DA PARATI
ПИЛА С ТАПЕТИ

MODEL	ΜΟΝΤΕΛΟ	MODELLO	ΜΟΔΕΛ	BTW9056
Code	Κωδικός	Codice	Κод	070597
Dimensions	Διαστάσεις	Dimensioni	Размери	15,2x6x10,5cm
Packing	Συσκευασία	Imballaggio	Οпаковане	20

NEW

- Black color
- Χρώμα μαύρο
- Colore nero
- Черен цвят



DOUBLE HOOKS SELF-ADHESIVE 3M
ΑΓΓΙΣΤΡΟ ΜΠΑΝΙΟΥ ΔΙΠΛΟ ΜΕ ΑΥΤΟΚΟΛΛΗΤΟ 3M
GANCI DOPPI AUTOADESIVI 3M
ДВОЙНИ САМОЗАЛЕПВАЩИ СЕ КУКИ 3 М

MODEL	ΜΟΝΤΕΛΟ	MODELLO	ΜΟΔΕΛ	BTW9072
Code	Κωδικός	Codice	Κод	070672
Dimensions	Διαστάσεις	Dimensioni	Размери	9,5x4,5x3cm
Packing	Συσκευασία	Imballaggio	Οпаковане	40

- Chrome
- Χρώμιο
- Cromo
- Хром



TOWEL HOLDER 4 HOOKS SELF-ADHESIVE 3M
ΑΓΓΙΣΤΡΟ ΜΠΑΝΙΟΥ 4 ΘΕΣΕΩΝ ΜΕ ΑΥΤΟΚΟΛΛΗΤΟ 3M
PORTA ASCIUGAMANI 4 GANCI AUTOADESIVI 3M
ДЪРЖАЧ ЗА КЪРПИ 4 КУИЧКИ
САМОЗАЛЕПВАЩИ СЕ 3 Μ

MODEL	ΜΟΝΤΕΛΟ	MODELLO	ΜΟΔΕΛ	BTW9076
Code	Κωδικός	Codice	Κод	070696
Dimensions	Διαστάσεις	Dimensioni	Размери	18x4,5x3cm
Packing	Συσκευασία	Imballaggio	Οпаковане	40

- Toilet Brush: PP
- Bristle: PET
- Πολυπροπυλένιο
- Spazzola per WC: PP
- Setola: PET
- Четка за тоалетна: PP
- Косъмчета: PET



TOILET BRUSH
ΠΙΓΚΑΛ ΜΠΑΝΙΟΥ
SPAZZOLA DA BAGNO

MODEL	ΜΟΝΤΕΛΟ	Modello	ΜΟΔΕΛ	BFT7006
Code	Κωδικός	Codice	Κод	061663
Dimensions	Διαστάσεις	Dimensioni	Размери	12,5x12,5x40cm
Handle	Χερούλι	Manico	Дръжка	38,5cm
Weight	Βάρος	Peso	Тегло	175gr
Packing	Συσκευασία	Imballaggio	Οпаковане	48

- With Bamboo Lid
- Soft Close
- Με Καπάκι Απο Μπαμπού
- Μηχανισμός Αργού Κλεισίματος
- Con Coperchio In Bambù
- Chiusura Soft
- С бамбуков капак
- Плавно затваряне



PEDAL BIN
ΜΕΤΑΛΛΙΚΟ ΚΑΛΑΘΑΚΙ ΜΠΑΝΙΟΥ
CONTENITORE A PEDALE
ΚΟΦΑ Σ ΠΕΔΑΛΙ

MODEL	ΜΟΝΤΕΛΟ	MODELLO	ΜΟΔΕΛ	BTW9036
Code	Κωδικός	Codice	Κод	061540
Dimensions	Διαστάσεις	Dimensioni	Размери	20,5x26,8cm
Packing	Συσκευασία	Imballaggio	Опаковане	6

- With Bamboo Lid
- Με Καπάκι Απο Μπαμπού
- Con Coperchio In Bambù
- С бамбуков капак



TOILET BRUSH
ΜΕΤΑΛΛΙΚΟ ΠΙΓΚΑΛ ΜΠΑΝΙΟΥ
SPRAZZOLINO
ЧЕТКА ЗА ΤΟΑΛΕΤΗ

MODEL	ΜΟΝΤΕΛΟ	MODELLO	ΜΟΔΕΛ	BTW9032
Code	Κωδικός	Codice	Κод	061526
Dimensions	Διαστάσεις	Dimensioni	Размери	9,7x37cm
Packing	Συσκευασία	Imballaggio	Опаковане	24

- With Bamboo Lid
- Soft Close
- Με Καπάκι Απο Μπαμπού
- Μηχανισμός Αργού Κλεισίματος
- Con Coperchio In Bambù
- Chiusura Soft
- С бамбуков капак
- Плавно затваряне



PEDAL BIN
ΜΕΤΑΛΛΙΚΟ ΚΑΛΑΘΑΚΙ ΜΠΑΝΙΟΥ
CESTINO PEDALE
ΚΟΦΑ Σ ΠΕΔΑΛΙ

MODEL	ΜΟΝΤΕΛΟ	MODELLO	ΜΟΔΕΛ	BTW9038
Code	Κωδικός	Codice	Κод	061557
Dimensions	Διαστάσεις	Dimensioni	Размери	20,5x26,8cm
Packing	Συσκευασία	Imballaggio	Опаковане	6

- With Bamboo Lid
- Με Καπάκι Απο Μπαμπού
- Con Coperchio In Bambù
- С бамбуков капак



TOILET BRUSH
ΜΕΤΑΛΛΙΚΟ ΠΙΓΚΑΛ ΜΠΑΝΙΟΥ
SPRAZZOLINO
ЧЕТКА ЗА ΤΟΑΛΕΤΗ

MODEL	ΜΟΝΤΕΛΟ	MODELLO	ΜΟΔΕΛ	BTW9034
Code	Κωδικός	Codice	Κод	061533
Dimensions	Διαστάσεις	Dimensioni	Размери	9,7x37cm
Packing	Συσκευασία	Imballaggio	Опаковане	24

- Color: Chrome
- Χρώμα: Χρόμιο
- Colore: Cromo
- Цвет: Хром



PEDAL BIN
ΜΕΤΑΛΛΙΚΟ ΚΑΛΑΘΑΚΙ ΜΠΑΝΙΟΥ
CESTINO PEDALE
КУТІЯ ЗА ПЕДАЛИ

MODEL	ΜΟΝΤΕΛΟ	MODELLO	ΜΟΔΕΛ	BTW9016
Code	Κωδικός	Codice	Κод	061441
Dimensions	Διαστάσεις	Dimensioni	Размери	Ø20,5x28cm
Capacity	Χωρητικότητα	Capacità	Капацитет	5L
Packing	Συσκευασία	Imballaggio	Опаковане	6

- Color: Chrome
- Χρώμα: Χρόμιο
- Colore: Cromo
- Цвет: Хром



TOILET BRUSH
ΜΕΤΑΛΛΙΚΟ ΠΙΓΚΑΛ ΜΠΑΝΙΟΥ
FORCELLA PER VASCA DA BAGNO
ЧЕТКА ЗА ΤΟΑΛΕΤΗ

MODEL	ΜΟΝΤΕΛΟ	MODELLO	ΜΟΔΕΛ	BTW9014
Code	Κωδικός	Codice	Κод	061434
Dimensions	Διαστάσεις	Dimensioni	Размери	Ø9,7x38,4cm
Packing	Συσκευασία	Imballaggio	Опаковане	24

- Soft close
- Grey color
- Μηχανισμός αργού κλεισίματος
- Χρώμα γκρι
- Chiusura morbida
- Colore grigio
- Мекo затваряне
- Сив цвят



PEDAL BIN
ΜΕΤΑΛΛΙΚΟ ΚΑΛΑΘΑΚΙ ΜΠΑΝΙΟΥ
RATTUMIERA A PEDALE
ΠΕΔΑΛΕΝ ΚΟΨ

MODEL	ΜΟΝΤΕΛΟ	MODELLO	ΜΟΔΕΛ	BTW9070
Code	Κωδικός	Codice	Κод	070665
Dimensions	Διαστάσεις	Dimensioni	Размери	20,5x28cm
Capacity	Χωρητικότητα	Capacità	Капацитет	6L
Packing	Συσκευασία	Imballaggio	Опаковане	6

TOILET BRUSH INOX
ΜΕΤΑΛΛΙΚΟ ΠΙΓΚΑΛ ΜΠΑΝΙΟΥ INOX
SCORINO INOX
ЧЕТКА ЗА ΤΟΑΛΕΤΗ INOX

MODEL	ΜΟΝΤΕΛΟ	MODELLO	ΜΟΔΕΛ	BTW9078
Code	Κωδικός	Codice	Κод	070702
Dimensions	Διαστάσεις	Dimensioni	Размери	Ø10x43cm
Packing	Συσκευασία	Imballaggio	Опаковане	12

NEW

- Soft close
- Μηχανισμός αργού κλεισίματος
- Chiusura morbida
- Мекo затваряне



PEDAL BIN GOLD-WHITE
ΜΕΤΑΛΛΙΚΟ ΚΑΛΑΘΑΚΙ ΜΠΑΝΙΟΥ ΧΡΥΣΟ-ΛΕΥΚΟ
RATTUMIERA A PEDALE ORO-BIANCO
ΚΟΨ ΖΑ ΠΕΔΑΛ ΖΛΑΤΗΟ-ΒΥΛ

MODEL	ΜΟΝΤΕΛΟ	MODELLO	ΜΟΔΕΛ	BTW9062
Code	Κωδικός	Codice	Κοδ	070627
Dimensions	Διαστάσεις	Dimensioni	Ραζμερι	Ø20,5x28cm
Capacity	Χωρητικότητα	Καπαцитет	Сараситà	5L
Packing	Συσκευασία	Imballaggio	Οπακoванe	6

NEW



TOILET BRUSH WHITE WITH GOLDEN LID
ΜΕΤΑΛΛΙΚΟ ΠΙΓΚΑΛ ΜΠΑΝΙΟΥ ΛΕΥΚΟ ΜΕ
ΧΡΥΣΟ ΚΑΠΑΚΙ
SCORINO WC BIANCO CON COPERCHIO ORO
ЧЕТКА ЗА ΤΟΑΛΕΤΗΑ ΒΥΛΑ СЪС ΖΛΑΤΗН
ΚΑΠΑΚ

MODEL	ΜΟΝΤΕΛΟ	MODELLO	ΜΟΔΕΛ	BTW9066
Code	Κωδικός	Codice	Κοδ	070641
Dimensions	Διαστάσεις	Dimensioni	Ραζμερι	Ø9,5x38cm
Packing	Συσκευασία	Imballaggio	Οπακoванe	24

NEW

- Soft close
- Μηχανισμός αργού κλεισίματος
- Chiusura morbida
- Мекo затваряне



PEDAL BIN
ΜΕΤΑΛΛΙΚΟ ΚΑΛΑΘΑΚΙ
RATTUMIERA A PEDALE
ΚΟΨ ΖΑ ΠΕΔΑΛ

MODEL	ΜΟΝΤΕΛΟ	MODELLO	ΜΟΔΕΛ	BTW9064
Code	Κωδικός	Codice	Κοδ	070634
Dimensions	Διαστάσεις	Dimensioni	Ραζμερι	Ø20,5x28cm
Capacity	Χωρητικότητα	Καπαцитет	Сараситà	5L
Packing	Συσκευασία	Imballaggio	Οπακoванe	-

NEW



TOILET BRUSH BLACK WITH GOLDEN LID
ΜΕΤΑΛΛΙΚΟ ΠΙΓΚΑΛ ΜΠΑΝΙΟΥ
SCORINO WC NERO CON COPERCHIO ORO
ЧЕТКА ЗА ΤΟΑΛΕΤΗΑ ЧЕРΗΑ СЪС
ΖΛΑΤΗН ΚΑΠΑΚ

MODEL	ΜΟΝΤΕΛΟ	MODELLO	ΜΟΔΕΛ	BTW9068
Code	Κωδικός	Codice	Κοδ	070658
Dimensions	Διαστάσεις	Dimensioni	Ραζμερι	Ø9,5x38cm
Packing	Συσκευασία	Imballaggio	Οπακoванe	24

NEW

- Material: Plastic, Bamboo
- Υλικό κατασκευής: Πλαστικό, Μπαμπού
- Materiale di costruzione: Plastica, Bambù
- Материал на конструкцията: Пластмаса, Бамбук



TUMBLER BAMBOO
ΠΟΤΗΡΟΘΗΚΗ ΕΠΙΤΡΑΠΕΖΙΑ
PORTA BICCHIERE DA TAVOLO IN BAMBU
БАМБУКОВА НАΣΤΟΛΝΗ ЧАКШΑ

MODEL	ΜΟΝΤΕΛΟ	MODELLO	ΜΟΔΕΛ	ΒΤW9051
Code	Κωδικός	Codice	Κод	070566
Dimensions	Διαστάσεις	Dimensioni	Размери	7,2x7,2x11cm
Packing	Συσκευασία	Imballaggio	Οпаковане	24

NEW

- Material: Plastic, Bamboo
- Υλικό κατασκευής: Πλαστικό, Μπαμπού
- Materiale di costruzione: Plastica, Bambù
- Материал на конструкцията: Пластмаса, Бамбук



SOAP DISPENSER
ΕΠΙΤΡΑΠΕΖΙΟ DISPENSER
DISTRIBUTORE DI SAPONE
ДИСПЕНСЕР ЗА САПУН

MODEL	ΜΟΝΤΕΛΟ	MODELLO	ΜΟΔΕΛ	ΒΤW9052
Code	Κωδικός	Codice	Κод	070573
Dimensions	Διαστάσεις	Dimensioni	Размери	7,2x7,2x16,5cm
Packing	Συσκευασία	Imballaggio	Οпаковане	24

NEW



TUMBLER CERAMIC
ΠΟΤΗΡΟΘΗΚΗ ΕΠΙΤΡΑΠΕΖΙΑ ΚΕΡΑΜΙΚΗ
BICCHIERE IN CERAMICA
ЧАША ΚΕΡΑΜΙЧНА

MODEL	ΜΟΝΤΕΛΟ	MODELLO	ΜΟΔΕΛ	ΒΤW9060
Code	Κωδικός	Codice	Κод	070610
Dimensions	Διαστάσεις	Dimensioni	Размери	Ø7,2x17cm
Packing	Συσκευασία	Imballaggio	Οпаковане	24

NEW



SOAP DISPENSER CERAMIC
ΕΠΙΤΡΑΠΕΖΙΟ DISPENSER ΚΕΡΑΜΙΚΟ
DISPENSER SAPONE IN CERAMICA
САПУН ΚΕΡΑΜΙЧЕН

MODEL	ΜΟΝΤΕΛΟ	MODELLO	ΜΟΔΕΛ	ΒΤW9058
Code	Κωδικός	Codice	Κод	070603
Dimensions	Διαστάσεις	Dimensioni	Размери	Ø7,2x17cm
Packing	Συσκευασία	Imballaggio	Οпаковане	24

- Wall mounting
- Τοποθέτηση επιτοίχια
- Montaggio a parete
- Монтаж на стена

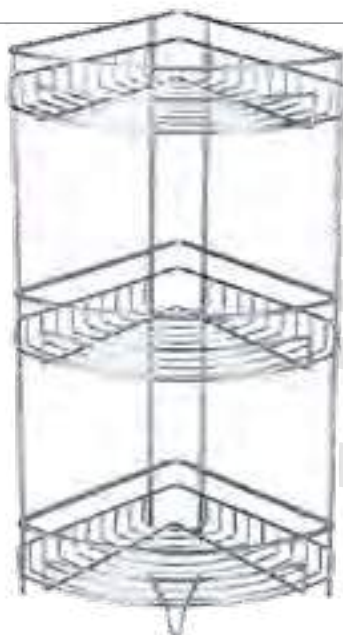

THREE TIERS STORAGE RACK
ΓΩΝΙΑΚΗ ΕΠΙΤΟΙΧΙΑ ΡΑΦΙΕΡΑ ΜΠΑΝΙΟΥ
PORTAOGGETTI A TRE PIANI
СТЕЛАЗ ЗА СЪХРАНЕНИЕ НА ТРИ НИВА

MODEL	ΜΟΝΤΕΛΟ	MODELLO	ΜΟΔΕΛ	BTW9042
Code	Κωδικός	Codice	Κод	061571
Dimensions	Διαστάσεις	Dimensioni	Размери	20,8x57cm
Shelves	Ράφια	Scaffali	Рафтове	3
Packing	Συσκευασία	Imballaggio	Опаковане	6

- Wall mounting
- Τοποθέτηση επιτοίχια
- Montaggio a parete
- Монтаж на стена



THREE TIERS STORAGE RACK
ΓΩΝΙΑΚΗ ΕΠΙΤΟΙΧΙΑ ΡΑΦΙΕΡΑ ΜΠΑΝΙΟΥ
ARROGGIO BAGNO DA PARETE AD ANGOLO
СТЕЛАЗ ЗА СЪХРАНЕНИЕ НА ТРИ НИВА

MODEL	ΜΟΝΤΕΛΟ	MODELLO	ΜΟΔΕΛ	BTW9040
Code	Κωδικός	Codice	Κод	061564
Dimensions	Διαστάσεις	Dimensioni	Размери	26.5x18.5x63cm
Shelves	Ράφια	Scaffali	Рафтове	3
Packing	Συσκευασία	Imballaggio	Опаковане	6

NEW

- Floor installation
- With Bamboo base
- Τοποθέτηση : Επίδαπέδια
- Με βάση από Μπαμπού
- Installazione a pavimento
- Con base Bamboo
- Монтаж на пода
- С Вамбукова основа



TOILET PAPER ROLL HOLDER
ΧΑΡΤΟΘΗΚΗ ΔΑΠΕΔΟΥ ΜΠΑΜΠΟΥ/METAL
PORTA ROTOLO DI CARTA IGIENICA
ДЪРЖАЧ ЗА РОЛА ТΟΑΛΕΤНА ΧΑΡΤΙΑ

MODEL	ΜΟΝΤΕΛΟ	MODELLO	ΜΟΔΕΛ	BTW9048
Code	Κωδικός	Codice	Κод	070559
Dimensions	Διαστάσεις	Dimensioni	Размери	18x18x67cm
Packing	Συσκευασία	Imballaggio	Опаковане	6

NEW



COSMETIC MIRROR
ΚΑΘΡΕΠΤΗΣ ΜΑΚΙΓΙΑΖ
SPESCHIO COSMETICO
ΚΟΣΜΕΤΙΧΟ ΟΓΛΕΔΑΛΟ

MODEL	ΜΟΝΤΕΛΟ	MODELLO	ΜΟΔΕΛ	BTW9057
Code	Κωδικός	Codice	Κод	070580
Dimensions	Διαστάσεις	Dimensioni	Размери	16,5x5x20cm
Packing	Συσκευασία	Imballaggio	Опаковане	16



- Brass body
- Ορειχάλκινο σώμα
- Corpo in ottone
- Месингово тяло

FAUCET "NINA" LONG SHAFT
ΚΑΝΟΥΛΑ "NINA" ΜΕ ΜΑΚΡΥ ΛΑΙΜΟ
CANULA "NINA" ALBERO LUNGO
ΚΡΑΝ "NINA" С ДЪЛЪГ ВАЛ

MODEL	ΜΟΝΤΕΛΟ	MODELLO	ΜΟΔΕΛ	BTW3435
Code	Κωδικός	Codice	Κод	064664
Diameter	Διάμετρος	Diametro	Диаметър	1/2"x 3/4"
Packing	Συσκευασία	Imballaggio	Οпаковане	40



- Brass body
- Ορειχάλκινο σώμα
- Corpo in ottone
- Месингово тяло

CROSS WASHING MACHINE VALVE
ΔΙΑΚΟΠΤΗΣ ΣΤΑΥΡΟΣ ΠΛΥΝΤΗΡΙΟΥ
VALVOLA A CROCE PER LAVATRICE
ΚΡЪΣΤΟΣΑΝ ΒΕΝΤΙΛ НА ПΕΡΑΛНА
ΜΑШИΝΑ

MODEL	ΜΟΝΤΕΛΟ	MODELLO	ΜΟΔΕΛ	BTW3610
Code	Κωδικός	Codice	Κод	064060
Dimensions	Διαστάσεις	Dimensione	Размери	1/2"x3/4"x3/4"
Packing	Συσκευασία	Imballaggio	Οпаковане	100



- Brass body
- Half turn
- Ορειχάλκινο σώμα
- Μισόστροφη
- Corpo in ottone
- Mezzo turno
- Corpo in ottone
- Половин оборот

FAUCET "GOLDEN"
ΚΑΝΟΥΛΑ "GOLDEN"
CANULA "GOLDEN"
СΜΕΣΙΤΕΛ "GOLDEN"

MODEL	ΜΟΝΤΕΛΟ	MODELLO	ΜΟΔΕΛ	BTW3440
Code	Κωδικός	Codice	Κод	064671
Diameter	Διάμετρος	Diametro	Диаметър	1/2"x 3/4"
Packing	Συσκευασία	Imballaggio	Οпаковане	80



- Brass body
- Half turn
- Ορειχάλκινο σώμα
- Μισόστροφη
- Corpo in ottone
- Mezzo turno
- Половин оборот

FAUCET "AVA"
ΚΑΝΟΥΛΑ "AVA"
CANULA "AVA"
ΚΡΑΝ "AVA"

MODEL	ΜΟΝΤΕΛΟ	MODELLO	ΜΟΔΕΛ	BTW3420
Code	Κωδικός	Codice	Κод	064633
Diameter	Διάμετρος	Diametro	Размери	1/2"
Packing	Συσκευασία	Imballaggio	Οпаковане	80



BRASS BIBCOCK WITH LOCK
ΟΡΕΙΧΑΛΚΙΝΗ ΚΑΝΟΥΛΑ ΛΟΥΚΕΤΟ
BAVAGLINO IN OTTONE CON SERRATURA
ΜΕΣΙΝΓΟΒ ΚΡΑΝ ΣΨΣ ΖΑΚΛΥΟΧΒΑΝΕ

MODEL	ΜΟΝΤΕΛΟ	MODELLO	ΜΟΔΕΛ	BTW3600
Code	Κωδικός	Codice	Κοδ	064046
Dimensions	Διαστάσεις	Dimensione	Размери	1/2"x3/4"
Packing	Συσκευασία	Imballaggio	Οπακoυανε	10



BRASS BIBCOCK DOUBLE HEAD
ΟΡΕΙΧΑΛΚΙΝΗ ΚΑΝΟΥΛΑ ΛΟΥΚΕΤΟ
BAVAGLINO IN OTTONE A DOPPIA TESTA
ΜΕΣΙΝΓΟΒ ΚΡΑΝ Σ ΔΒΟΪΝΑ ΓΛΑΒΑ

MODEL	ΜΟΝΤΕΛΟ	MODELLO	ΜΟΔΕΛ	BTW3605
Code	Κωδικός	Codice	Κοδ	064053
Dimensions	Διαστάσεις	Dimensione	Размери	1/2"x3/4"x3/4"
Packing	Συσκευασία	Imballaggio	Οπακoυανε	5



FAUCET
ΒΡΥΣΗ - ΚΑΝΟΥΛΑ
RUBINETTO
ΚΡΑΝ

MODEL	ΜΟΝΤΕΛΟ	MODELLO	ΜΟΔΕΛ	BTW3270
Code	Κωδικός	Codice	Κοδ	026532
Diameter	Διάμετρος	Diametro	Диаметър	1/2" x 3/4"
Weight	Βάρος	Peso	Τεγλο	0.2kg
Packing	Συσκευασία	Imballaggio	Οπακoυανε	10



FAUCET ANGLE VALVE
ΣΦΑΙΡΙΚΟΣ ΓΩΝΙΑΚΟΣ ΔΙΑΚΟΠΤΗΣ
TUBO PER DOCCIA
ЪГЛОВ ВЕНТИЛ ЗА СΜΕΣΙΤΕΛИ

MODEL	ΜΟΝΤΕΛΟ	MODELLO	ΜΟΔΕΛ	BTW3290
Code	Κωδικός	Codice	Κοδ	026556
Inches	Ίντσες	Pollici	Инчoυε	1/2", 1/2"
Packing	Συσκευασία	Imballaggio	Οπακoυανε	20

- Brass body
- Ορειχάλκινο σώμα
- Corpo in ottone
- Месингово тяло

FAUCET "RIVER"
ΚΑΝΟΥΛΑ "RIVER"
CANULA "RIVER"
КΡΑΗ "RIVER"

MODEL	ΜΟΝΤΕΛΟ	MODELLO	ΜΟΔΕΛ	BTW3430
Code	Κωδικός	Codice	Κод	064657
Diameter	Διάμετρος	Diametro	Диаметър	1/2"x 3/4"
Packing	Συσκευασία	Imballaggio	Опаковане	40



NEW

- Brass body
- Ορειχάλκινο σώμα
- Corpo in ottone
- Месингово тяло

BALL VALVE, F/F
ΔΙΑΚΟΠΤΗΣ ΣΦΑΙΡΙΚΟΣ, ΘΗΛΥΚΟ/ΘΗΛΥΚΟ
INTERRUTTORE SFERICO, F/F
СВЯТ СФЕРА, ЖЕНА/ЖЕНА

MODEL	ΜΟΝΤΕΛΟ	MODELLO	ΜΟΔΕΛ	BTW3650	BTW3651	BTW3652	BTW3653
Code	Κωδικός	Codice	Κод	069669	069676	069683	069690
Dimensions	Διαστάσεις	Dimensioni	Размери	1/2"	3/4"	1"	1-1/4"
Packing	Συσκευασία	Imballaggio	Опаковане	-	-	-	-



NEW

- Brass body
- Ορειχάλκινο σώμα
- Corpo in ottone
- Месингово тяло

BALL VALVE, M/F
ΔΙΑΚΟΠΤΗΣ ΣΦΑΙΡΙΚΟΣ, ΑΡΣΕΝΙΚΟ/ΘΗΛΥΚΟ
INTERRUTTORE SFERICO, M/F
ТОПКА ПРЕВКЛЮЧВАТЕЛ МЪЖКА/
ЖЕНСКА

MODEL	ΜΟΝΤΕΛΟ	MODELLO	ΜΟΔΕΛ	BTW3654	BTW3655	BTW3656	BTW3657
Code	Κωδικός	Codice	Κод	069706	069713	069720	069737
Dimensions	Διαστάσεις	Dimensioni	Размери	1/2"	3/4"	1"	1-1/4"
Packing	Συσκευασία	Imballaggio	Опаковане	-	-	-	-



NEW

- Color: inox
- Wall mounting
- Χρώμα: INOX
- Τοποθέτηση επιτοίχια
- Colore: INOX
- Montaggio a parete
- Цвет: inox
- Монтаж на стена



TOILET PAPER DISPENSER SQUARE
ΘΗΚΗ ΓΙΑ ΧΑΡΤΙ ΥΓΕΙΑΣ ΤΕΤΡΑΓΩΝΗ
DISTRIBUTORE DI CARTA IGIENICA
ДИСПЕНСЕР ЗА ТΟΑЛЕТНА ΧΑΡΤΙΑ ΚΒΑΔΡΑΤ

MODEL	ΜΟΝΤΕΛΟ	MODELLO	ΜΟΔΕΛ	BTW9012
Code	Κωδικός	Codice	Κод	061427
Dimensions	Διαστάσεις	Dimensioni	Размери	28x10,1x-26,5cm
Packing	Συσκευασία	Imballaggio	Опаковане	10

- Color: inox
- Wall mounting
- Χρώμα: INOX
- Τοποθέτηση επιτοίχια
- Colore: INOX
- Montaggio a parete
- Цвет: inox
- Монтаж на стена



TOILET PAPER DISPENSER ROUND
ΘΗΚΗ ΓΙΑ ΧΑΡΤΙ ΥΓΕΙΑΣ ΣΤΡΟΓΓΥΛΗ
DISTRIBUTORE DI CARTA IGIENICA
ДИСПЕНСЪР ЗА ТΟΑЛЕТНА ΧΑΡΤΙΑ ΚΡЪΓ

MODEL	ΜΟΝΤΕΛΟ	MODELLO	ΜΟΔΕΛ	BTW9010
Code	Κωδικός	Codice	Κод	061410
Dimensions	Διαστάσεις	Dimensioni	Размери	13x12x6,5cm
Packing	Συσκευασία	Imballaggio	Опаковане	10



- Includes stainless steel supports
- Περιλαμβάνει ανοξείδωτα στηρίγματα
- Include supporti in acciaio inossidabile
- Включва опори от неръждаема стомана



SANITARY WARE
ΚΑΛΥΜΜΑ ΛΕΚΑΝΗΣ
SEDILE WC
ΚΑΠΑΚ ΗΑ ΤΟΑΛΕΤΗΑΤΑ

MODEL	ΜΟΝΤΕΛΟ	MODELLO	ΜΟΔΕΛ	BTW1000
Code	Κωδικός	Codice	Κод	025740
Cover Dimensions	Διαστάσεις Καλύμματος	Dimensioni del coperchio	Размери на капана	450X355mm
Weight	Βάρος	Peso	Тегло	2.6kg
Packing	Συσκευασία	Imballaggio	Опаковане	5



- Includes stainless steel supports
- Περιλαμβάνει ανοξείδωτα στηρίγματα
- Include supporti in acciaio inossidabile
- Включва опори от неръждаема стомана



SANITARY WARE
ΚΑΛΥΜΜΑ ΛΕΚΑΝΗΣ
SEDILE WC
ΚΑΠΑΚ ΗΑ ΤΟΑΛΕΤΗΑΤΑ

MODEL	ΜΟΝΤΕΛΟ	MODELLO	ΜΟΔΕΛ	BTW1010
Code	Κωδικός	Codice	Κод	025757
Cover Dimensions	Διαστάσεις Καλύμματος	Dimensioni del coperchio	Размери на капана	465X360mm
Weight	Βάρος	Peso	Тегло	2.6kg
Packing	Συσκευασία	Imballaggio	Опаковане	5



- Includes stainless steel supports
- Περιλαμβάνει ανοξείδωτα στηρίγματα
- Include supporti in acciaio inossidabile
- Включва опори от неръждаема стомана

SANITARY WARE
ΚΑΛΥΜΜΑ ΛΕΚΑΝΗΣ
SEDILE WC
ΚΑΠΑΚ ΗΑ ΤΟΑΛΕΤΗΑΤΑ

MODEL	ΜΟΝΤΕΛΟ	MODELLO	ΜΟΔΕΛ	BTW1020
Code	Κωδικός	Codice	Κод	025764
Cover Dimensions	Διαστάσεις Καλύμματος	Dimensioni del coperchio	Размери на капак	425X366m
Weight	Βάρος	Peso	Тегло	2.4kg
Packing	Συσκευασία	Imballaggio	Опаковане	5



- Includes stainless steel supports
- Περιλαμβάνει ανοξείδωτα στηρίγματα
- Include supporti in acciaio inossidabile

SANITARY WARE
ΚΑΛΥΜΜΑ ΛΕΚΑΝΗΣ
SEDILE WC
ΚΑΠΑΚ ΗΑ ΤΟΑΛΕΤΗΑΤΑ

MODEL	ΜΟΝΤΕΛΟ	MODELLO	ΜΟΔΕΛ	BTW1030
Code	Κωδικός	Codice	Κод	025771
Cover Dimensions	Διαστάσεις Καλύμματος	Dimensioni del coperchio	Размери на капак	450X375mm
Weight	Βάρος	Peso	Тегло	2.4kg
Packing	Συσκευασία	Imballaggio	Опаковане	5



- Includes stainless steel supports
- Περιλαμβάνει ανοξείδωτα στηρίγματα
- Include supporti in acciaio inossidabile
- Включва опори от неръждаема стомана

SANITARY WARE
ΚΑΛΥΜΜΑ ΛΕΚΑΝΗΣ
SEDILE WC
ΚΑΠΑΚ ΗΑ ΤΟΑΛΕΤΗΑΤΑ

MODEL	ΜΟΝΤΕΛΟ	MODELLO	ΜΟΔΕΛ	BTW1040
Code	Κωδικός	Codice	Κод	025788
Cover Dimensions	Διαστάσεις Καλύμματος	Dimensioni del coperchio	Размери на капак	435X350m
Weight	Βάρος	Peso	Тегло	2.3kg
Packing	Συσκευασία	Imballaggio	Опаковане	5





- Material Duroplast
- Υλικό Duroplast
- Materiale Duroplast
- Материал Duroplast

ARIES BASIN COVER
ΚΑΛΥΜΜΑ ΛΕΚΑΝΗΣ ARIES
COPERTURA DEL BACINO ARIES
КАПАК НА БАСΕΪΝΑ ARIES

MODEL	ΜΟΝΤΕΛΟ	MODELLO	ΜΟΔΕΛ	BTW1070
Code	Κωδικός	Codice	Κод	056621
Dimensions	Διαστάσεις	Dimensioni	Размери	445x360mm
Weight	Βάρος	Peso	Тегло	2.2Kg
Packing	Συσκευασία	Imballaggio	Опаковане	5



- Material Duroplast
- Υλικό Duroplast
- Materiale Duroplast
- Материал Duroplast

LEO BASIN COVER
ΚΑΛΥΜΜΑ ΛΕΚΑΝΗΣ LEO
COPERTURA DEL BACINO LEO
КАПАК НА БАСΕΪΝΑ LEO

MODEL	ΜΟΝΤΕΛΟ	MODELLO	ΜΟΔΕΛ	BTW1080
Code	Κωδικός	Codice	Κод	056645
Dimensions	Διαστάσεις	Dimensioni	Размери	445x340mm
Weight	Βάρος	Peso	Тегло	2,1Kg
Packing	Συσκευασία	Imballaggio	Опаковане	5



- Material Duroplast
- Υλικό Duroplast
- Materiale Duroplast
- Материал Duroplast

VIRGO BASIN COVER
ΚΑΛΥΜΜΑ ΛΕΚΑΝΗΣ VIRGO
COPERTURA DEL BACINO VIRGO
КАПАК НА БАСΕΪΝΑ VIRGO

MODEL	ΜΟΝΤΕΛΟ	MODELLO	ΜΟΔΕΛ	BTW1075
Code	Κωδικός	Codice	Κод	056638
Dimensions	Διαστάσεις	Dimensioni	Размери	440x345mm
Weight	Βάρος	Peso	Тегло	2,5Kg
Packing	Συσκευασία	Imballaggio	Опаковане	5



- Material Duroplast
- Υλικό Duroplast
- Materiale Duroplast
- Материал Duroplast

AQUA BASIN COVER
ΚΑΛΥΜΜΑ ΛΕΚΑΝΗΣ AQUA
COPERTURA DEL BACINO AQUA
КАПАК НА БАСΕΪΝΑ AQUA

MODEL	ΜΟΝΤΕΛΟ	MODELLO	ΜΟΔΕΛ	BTW1085
Code	Κωδικός	Codice	Κод	056652
Dimensions	Διαστάσεις	Dimensioni	Размери	430x360mm
Weight	Βάρος	Peso	Тегло	2Kg
Packing	Συσκευασία	Imballaggio	Опаковане	5

- Power supply: Single-phase
- Indicative performance: 4.56 lt/min with cold water inlet 20°C and outlet temperature 42°C
- Certification: ROHS/CE
- Die Cast aluminum heating element
- ABS housing
- Touch operation, LED digital display
- Automatic constant temperature & memory
- Overheat & dry-heating protection & Built-in ELCB
- Automatic fault detection
- Τροφοδοσία: Μονοφασική
- Ενδεικτική απόδοση: 4,56 lt/min με είσοδο κρύου νερού 20°C και θερμοκρασία εξόδου 42°C
- Πιστοποίηση: ROHS/CE
- Θερμαντικό στοιχείο αλουμινίου
- Περιβλήμα ABS
- Λειτουργία αφής, ψηφιακή οθόνη LED
- Αυτόματη σταθερή θερμοκρασία & μνήμη
- Προστασία υπερθέρμανσης & ξηρής θέρμανσης & Ενσωματωμένο ELCB
- Αυτόματος εντοπισμός σφαλμάτων

- Alimentazione: Monofase
- Prestazioni indicative: 4,56 lt/min con acqua fredda in ingresso a 20°C e temperatura in uscita a 42°C
- Certificazione: ROHS/CE
- Elemento riscaldante in alluminio pressofuso
- Alloggiamento in ABS
- Funzionamento a sfioramento, display digitale a LED
- Temperatura costante automatica e memoria
- Protezione contro il surriscaldamento e il riscaldamento a secco e ELCB incorporato
- Rilevamento automatico dei guasti
- Захранване: Еднофазно
- Индикативна производителност: 4,56 лт/мин при температура на студената вода на входа 20°C и температура на изхода 42°C
- Сертифициране: ROHS/CE
- Нагревателен елемент от лят алуминий
- Корпус от ABS
- Управление чрез докосване, цифров LED дисплей
- Автоматична постоянна температура и памет
- Защита от прегряване и нагрыване на сухо и вграден ELCB
- Автоматично откриване на грешки

INSTANT WATER HEATER, BATHROOM - KITCHEN USAGE
ΕΠΙΤΟΙΧΙΟΣ ΤΑΧΥΘΕΡΜΟΣΙΦΩΝΑΣ ΜΠΑΝΙΟΥ - ΚΟΥΖΙΝΑΣ
SCALDABAGNO Istantaneo
ΠΡΟΤΟΧΕΝ ΒΟΪΛΕΡ, БАНЯ - КУХНЯ

MODEL	ΜΟΝΤΕΛΟ	MODELLO	ΜΟΔΕΛ	BTW3500
Code	Κωδικός	Codice	Κод	063445
Voltage	Τάση	Tensione	Напряжение	220V/(50HZ)
Power	Ισχύς	Potenza	Мощност	6Kw
Hydraulic Pressure	Υδραυλική Πίεση	Pressione idraulica	Хидравлично налягане	0,02-0,6MPa
Over Temperature protection	Μέγιστη θερμοκρασία	Protezione da sovratemperatura	Защита от свръхтемпература	50°C
Cable	Καλώδιο	Cavo	Καβελ	0,6 μέτρα 3x4 mm ²
Certification	Πιστοποίηση	Certificazione	Сертифициране	ROHS/CE
Packing	Συσκευασία	Imballaggio	Οпаковане	10



- Power supply Single-phase
- Indicative performance: 4.56 lt/min with cold water inlet 20°C and outlet temperature 42°C
- 304 stainless steel heating element
- LED digital display
- Built-in ELCB leakage protection coil
- Automatic constant temperature & memory
- Overheat & dry-heating protection & Built-in ELCB
- Automatic fault detection
- With plastic shower set
- Τροφοδοσία: Μονοφασική
- Ενδεικτική απόδοση: 4,56 lt/min με είσοδο κρύου νερού 20°C και θερμοκρασία εξόδου 42°C
- Θερμαντικό στοιχείο από ανοξείδωτο ατσάλι 304
- Ψηφιακή οθόνη LED
- Ενσωματωμένο πηνίο προστασίας από διαρροή ELCB
- Αυτόματη σταθερή θερμοκρασία & μνήμη
- Προστασία υπερθέρμανσης & ξηρής θέρμανσης & Ενσωματωμένο ELCB
- Αυτόματος εντοπισμός σφαλμάτων
- Με σετ τηλέφωνο-σπρίτζ-στήριγμα

- Alimentazione elettrica Monofase
- Prestazioni indicative: 4,56 lt/min con ingresso acqua fredda 20°C e temperatura di uscita 42°C
- Elemento riscaldante in acciaio inox 304
- Display digitale a LED
- Bobina di protezione contro le perdite ELCB incorporata
- Temperatura costante automatica e memoria
- Protezione da surriscaldamento e riscaldamento a secco e ELCB incorporato
- Rilevamento automatico dei guasti
- Con set doccia in plastica
- Захранване Еднофазно
- Индикативна производителност: 4,56 лт/мин при температура на студената вода на входа 20°C и температура на изхода 42°C
- Нагревателен елемент от неръждаема стомана 304
- Дигитален светодиолен дисплей
- Вградена защитна серпентина ELCB срещу изтичане
- Автоматична постоянна температура и памет
- Защита от прегряване и сухо нагрыване & вградена ELCB
- Автоматично откриване на неизправности
- С пластмасов душ комплект

INSTANT WATER HEATER BATHROOM
ΕΠΙΤΟΙΧΙΟΣ ΤΑΧΥΘΕΡΜΟΣΙΦΩΝΑΣ ΜΠΑΝΙΟΥ
SCALDABAGNO Istantaneo
ΒΟΪΛΕΡ ЗА БАНЯ



MODEL	ΜΟΝΤΕΛΟ	MODELLO	ΜΟΔΕΛ	BTW3550
Code	Κωδικός	Codice	Κод	063452
Voltage	Τάση	Tensione	Напряжение	220V/(50HZ)
Power	Ισχύς	Potenza	Мощност	7Kw
Hydraulic Pressure	Υδραυλική Πίεση	Pressione idraulica	Хидравлично налягане	0,02-0,6MPa
Over Temperature protection	Μέγιστη θερμοκρασία	Protezione da sovratemperatura	Защита от свръхтемпература	50°C
Cable	Καλώδιο	Cavo	Καβελ	0,6m 3x4 mm ²
Certification	Πιστοποίηση	Certificazione	Сертифициране	ROHS/CE
Packing	Συσκευασία	Imballaggio	Οпаковане	10





STAND SET 900X400X1980MM ,COLUMN, 25 SINGLE HOOKS,
NO BRANDSTANT ΣΕΤ Υ200CM* Μ90CM, ΜΙΑ ΚΟΛΩΝΑ, ΓΑΝΤΖΟΙ,
ΧΩΡΙΣ ΜΑΡΚΑ
SET DI STAND 900X400X1980MM, COLONNA,
25 GANCI SINGOLI, SENZA MARCA
КОМПЛЕКТ СТОЙКИ 900X400X1980MM , ΚΟΛΩΝΑ,
25 ΕДИΝΙΧΝΙ КУΚИ, БЕЗ ΜΑΡΚΑ

MODEL	ΜΟΝΤΕΛΟ	MODELLO	ΜΟΔΕΛ	NAS1027
Code	Κωδικός	Codice	Κод	053767



COLUMN AND SIDE PANEL SET 400X1980MM ΚΟΛΩΝΑ
ΚΑΙ ΠΟΔΑΡΙΚΟ ΣΕΤ 400X1980MM
SET COLONNA E PANNELLO
LATERALE 400X1980MM
КОМПЛЕКТ ЗА ΚΟΛΩΝΑ И СТΡΑΝΙΧΝИ
ΠΑΝΕΛИ 400X1980MM

MODEL	ΜΟΝΤΕΛΟ	MODELLO	ΜΟΔΕΛ	NAS1028
Code	Κωδικός	Codice	Κод	053767

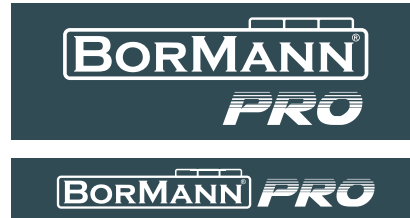

STICKERS SET 90CM FOR STAND BORMANN PRO
ΑΥΤΟΚΟΛΛΗΤΟ Μ90CM ΓΙΑ ΣΤΑΝΤ BORMANN PRO
SET DI ADESIVI 90CM PER STAND BORMANN PRO
КОМПЛЕКТ СТИКЕРИ 90CM ЗА СТОЙКА BORMANN PRO

MODEL	ΜΟΝΤΕΛΟ	MODELLO	ΜΟΔΕΛ	NAS1031
Code	Κωδικός	Codice	Κод	053804



STICKERS SET 90CM FOR STAND NAKAYAMA PRO
ΑΥΤΟΚΟΛΛΗΤΟ Μ90CM ΓΙΑ ΣΤΑΝΤ NAKAYAMA PRO
SET DI ADESIVI 90CM PER STAND NAKAYAMA PRO
КОМПЛЕКТ СТИКЕРИ 90CM ЗА СТОЙКА NAKAYAMA PRO

MODEL	ΜΟΝΤΕΛΟ	MODELLO	ΜΟΔΕΛ	NAS1032
Code	Κωδικός	Codice	Κод	053811



STICKERS SET 90CM FOR STAND BORMANN LITE
ΑΥΤΟΚΟΛΛΗΤΟ Μ90CM ΓΙΑ ΣΤΑΝΤ BORMANN LITE
SET DI ADESIVI 90CM PER STAND BORMANN LITE
КОМПЛЕКТ СТИКЕРИ 90CM ЗА СТОЙКА BORMANN LITE

MODEL	ΜΟΝΤΕΛΟ	MODELLO	ΜΟΔΕΛ	NAS1033
Code	Κωδικός	Codice	Κод	053828



SHELF 900X370MM FOR NAS1027
ΡΑΦΙ 900X370MM ΓΙΑ NAS1027
SCAFFALE 900X370MM PER NAS1027
РАФТ 900X370MM ЗА NAS1027

MODEL	ΜΟΝΤΕΛΟ	MODELLO	ΜΟΔΕΛ	NAS1029
Code	Κωδικός	Codice	Κод	053781



SINGLE HOOK FOR STAND 15CM
ΓΑΤΖΟΣ ΜΟΝΟΣ ΓΙΑ ΣΤΑΝΤ 15CM
GANCIO SINGOLO PER STAND 15CM
ЕДИНИЧНА КУΚΑ ЗА СΤΟΪΚΑ 15CM

MODEL	ΜΟΝΤΕΛΟ	MODELLO	ΜΟΔΕΛ	NAS1030
Code	Κωδικός	Codice	Κод	053798

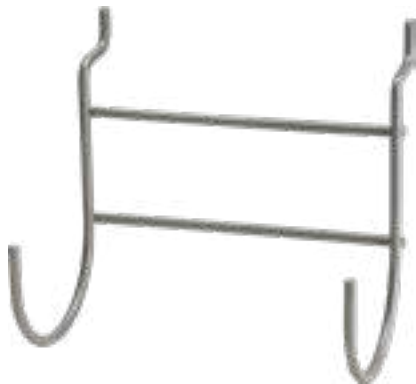

TOOLS HOLDER DOUBLE
ΓΑΝΤΖΟΣ ΔΙΠΛΟΣ ΕΡΓΑΛΕΙΩΝ ΓΙΑ ΣΤΑΝΤ
PORTA ATTREZZI DOPPIO
ДВОЙНА ПОСТАВКА ЗА ИНСТРУМЕНТИ

MODEL	ΜΟΝΤΕΛΟ	MODELLO	ΜΟΔΕΛ	NAS1005
Code	Κωδικός	Codice	Κод	034605



MAGNETIC PRODUCT LABEL 10X7CM FOR STAND
ΜΑΓΝΗΤΙΚΗ ΕΤΙΚΕΤΑ ΠΡΟΙΟΝΤΩΝ 10X7CM ΓΙΑ ΣΤΑΝΤ
ETICHETTA MAGNETICA PER PRODOTTO
10X7CM PER STAND
ΜΑΓΝΗΤΕΝ ΕΤΙΚΕΤ ΖΑ ΠΡΟΔΥΚΤ 10X7CM ΖΑ ΣΤΑΝΔΑ

MODEL	ΜΟΝΤΕΛΟ	MODELLO	ΜΟΔΕΛ	NAS1013
Code	Κωδικός	Codice	Κод	045328





SMALL SHELF 350X250
ΡΑΦΙ ΓΙΑ ΣΤΑΝΤ 35X25CM
SCAFFALE PICCOLO 350X250
МАЛЪК РАФТ 350X250

MODEL	ΜΟΝΤΕΛΟ	MODELLO	ΜΟΔΕΛ	NAS1017
Code	Κωδικός	Codice	Κод	045496

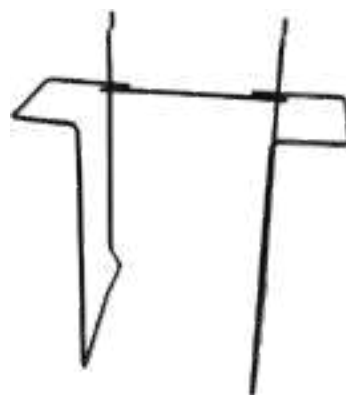

MAGAZINE SHELF 300X220X50
ΘΗΚΗ ΦΥΛΛΑΔΙΩΝ ΓΙΑ ΣΤΑΝΤ 30X22X5CM
SCAFFALE PER RIVISTE 300X220X50
РАФТ ЗА СПИСАНИЯ 300X220X50

MODEL	ΜΟΝΤΕΛΟ	MODELLO	ΜΟΔΕΛ	NAS1018
Code	Κωδικός	Codice	Κод	045526



T SHIRT PROMOTIONAL BORMANN PRO L & XL
TSHIRT ΔΙΑΦΗΜΙΣΤΙΚΟ BORMANN PRO L & XL
T SHIRT PROMOZIONALE BORMANN PRO L & XL
РЕКЛАМНА ТЕНИСКА BORMANN PRO L & XL

MODEL	ΜΟΝΤΕΛΟ	MODELLO	ΜΟΔΕΛ	POS0017	POS0022
Code	Κωδικός	Codice	Κод	043119	043140
SIZE	ΜΕΓΕΘΟΣ	GRANDEZZA	ΡΑΖΜΕΡ	L	XL



TSHIRT PROMOTIONAL NAKAYAMA PRO L
TSHIRT ΔΙΑΦΗΜΙΣΤΙΚΟ NAKAYAMA PRO L
T SHIRT PROMOZIONALE NAKAYAMA PRO L
РЕКЛАМНА ТЕНИСКА NAKAYAMA PRO L

MODEL	ΜΟΝΤΕΛΟ	MODELLO	ΜΟΔΕΛ	POS0018	POS0021
Code	Κωδικός	Codice	Κод	043126	043133
SIZE	ΜΕΓΕΘΟΣ	GRANDEZZA	ΡΑΖΜΕΡ	L	XL



HAT PROMOTIONAL BORMANN PRO
ΚΑΠΕΛΟ ΔΙΑΦΗΜΙΣΤΙΚΟ BORMANN PRO
CARPELLO PROMOZIONALE BORMANN PRO
ШАПКА ПРОМОЦИОНАЛНИ BORMANN PRO

MODEL	ΜΟΝΤΕΛΟ	MODELLO	ΜΟΔΕΛ	POS0019
Code	Κωδικός	Codice	Κод	043126



HAT PROMOTIONAL NAKAYAMA PRO
ΚΑΠΕΛΟ ΔΙΑΦΗΜΙΣΤΙΚΟ NAKAYAMA PRO
NAKAYAMA PROMOZIONALE PRO
ШАПКА ЗА ПРОМОЦИЯ NAKAYAMA PRO

MODEL	ΜΟΝΤΕΛΟ	MODELLO	ΜΟΔΕΛ	POS0020
Code	Κωδικός	Codice	Κод	043133

FLAG BORMANN
ΣΗΜΑΙΑ BORMANN
BANDIERA BORMANN
ФЛАГ BORMANN

MODEL	MONTELO	MODELLO	МОДЕЛ	POS0024
Code	Κωδικός	Codice	Κод	052869



FLAG BORMANN PRO
ΣΗΜΑΙΑ BORMANN PRO
BANDIERA BORMANN PRO
ФЛАГ BORMANN PRO

MODEL	MONTELO	MODELLO	МОДЕЛ	POS014
Code	Κωδικός	Codice	Κод	038177



FLAG NAKAYAMA PRO
ΣΗΜΑΙΑ NAKAYAMA PRO
BANDIERA NAKAYAMA PRO
ФЛАГ NAKAYAMA PRO

MODEL	MONTELO	MODELLO	МОДЕЛ	POS0026
Code	Κωδικός	Codice	Κод	052883





40 
YEARS
THE TOOL EXPERT





NIKOLAOU TOOLS
Steiermärker Straße 3 - 5, 70469 Stuttgart
Tel: +4971120709245
info@nikolaoutools.gr
www.nikolaoutools.com